

# KÄRCHER

makes a difference



## PROFESIONALNI SUSTAVI ZA ČIŠĆENJE 2017

UREDAJI ZA ČIŠĆENJE | POTROŠNI MATERIJAL | SREDSTVA ZA ČIŠĆENJE





# SADRŽAJ

<b>Uvod</b>	Stranica 4	<b>Jastučići</b>	Stranica 170
Kärcher Connected Cleaning	Stranica 10		
<b>Godišnja akcija</b>	Stranica 12	<b>Sredstva za čišćenje</b>	Stranica 174
Visokotlačni čistači	Stranica 13	<b>Ručno čišćenje</b>	Stranica 192
Mokri i suhi usisavač, stroj za metenje	Stranica 15		
Stroj za ribanje i usisavanje	Stranica 16	<b>Čišćenje prozora i fasada</b>	Stranica 226
<b>Visokotlačni čistači</b>	Stranica 18	<b>Osobna higijena i higijena na radnom mjestu</b>	Stranica 236
Visokotlačni čistači s toplom vodom	Stranica 20		
Visokotlačni čistači s hladnom vodom	Stranica 26	<b>Higijena u kuhinji</b>	Stranica 250
Specijalan pribor	Stranica 33		
Stacionarni visokotlačni čistači	Stranica 35	<b>Higijena tekstila</b>	Stranica 258
WOMA	Stranica 42		
Pribor	Stranica 44	<b>Pitka voda</b>	Stranica 262
Sredstva za čišćenje i njegu te dezinfekcija	Stranica 48	Aparati za vodu	Stranica 264
Zaštita na radu	Stranica 52		
<b>Usisavači</b>	Stranica 56	<b>Strojevi za metenje i usisavanje i komunalni nosači uređaja</b>	Stranica 270
Mokro/suhi usisavači	Stranica 58	Strojevi za metenje i usisavanje	Stranica 272
Pribor za mokro/suhe usisavače	Stranica 70	Komunalni nosači uređaja	Stranica 274
Industrijski usisavači	Stranica 76	Lagani usisavač smeča	Stranica 279
Uisni sustavi tvrtke Ringler	Stranica 83	Primjeri primjene	Stranica 280
Pribor za industrijske usisavače	Stranica 90	Motorna pila, puhač lišća, trimer za travu	Stranica 282
Suhi usisavači	Stranica 94	Punjač, baterija	Stranica 284
Pribor za suhe usisavače	Stranica 102	<b>Čišćenje suhim ledom</b>	Stranica 286
<b>Generalno čišćenje tepiha</b>	Stranica 104	Uređaji za čišćenje mlazom suhog leda	Stranica 288
Ekstraktorski uređaji	Stranica 106	Uređaj za proizvodnju peleta	Stranica 290
Profesionalna glava za pranje	Stranica 107	<b>Čišćenje dijelova</b>	Stranica 292
Ventilator	Stranica 107	Čišćenje dijelova	Stranica 294
Automati za generalno čišćenje tepiha	Stranica 108	<b>Autopraonice</b>	Stranica 296
Uređaj za međučišćenje tepiha	Stranica 108	Automatske autopraonice	Stranica 298
Pribor	Stranica 109	Autopraonice za gospodarska vozila	Stranica 302
<b>Parni čistači/usisavači</b>	Stranica 110	Samoposlužni uređaji za pretpranje	Stranica 305
Parni usisavači	Stranica 112	Čelična konstrukcija za samoposlužna mjesta za pranje	Stranica 311
Parni čistači	Stranica 112	Forecourt uređaji	Stranica 312
Pribor	Stranica 113	Samoposlužni usisavači	Stranica 313
<b>Strojevi za metenje/strojevi za metenje i usisavanje</b>	Stranica 116	<b>Sustavi za recikliranje vode</b>	Stranica 316
Strojevi za metenje i usisavanje sa sjedalom	Stranica 119	Recikliranje vode za autopraonice	Stranica 318
Ručno upravljani strojevi za metenje	Stranica 132	Recikliranje vode za visokotlačne čistače	Stranica 322
<b>Strojevi za ribanje/strojevi za ribanje i usisavanje</b>	Stranica 134		
Strojevi za ribanje i usisavanje sa sjedalom	Stranica 136		
Step-on strojevi za ribanje i usisavanje	Stranica 147		
Ručno upravljani strojevi za ribanje i usisavanje	Stranica 150		
Kompaktni strojevi za ribanje i usisavanje	Stranica 163		
Strojevi za ribanje	Stranica 163		
Strojevi s jednim diskom	Stranica 164		
Uređaji za čišćenje stepenica	Stranica 165		
Strojevi za poliranje	Stranica 166		
Pribor	Stranica 169		





# ZA JUNAKE SVAKODNEVICE.

Rado prihvaćate svakodnevne izazove? Raduju vas novi zadaci? Uvijek dajete sve od sebe jer ne volite polovično obavljen posao? Tako su različite naše branše, zanimanja i poslovi, a sve nas povezuje strast prema kvaliteti i učinku. I to već više od 80 godina. Kako vam niti jedan posao ne bi bio pretežak, razvijamo proizvode uz pomoć kojih možete ispuniti svoje zadatke što jednostavnije i brže. Najbolja tehnologija za najbolje u svojoj struci. Za profesionalce. Od profesionalaca.







# ZA SVE. ZA PROFESIONALCE. ZA VAS.

Današnjim profesionalcima nisu više potrebni univerzalni strojevi, koji mogu sve po malo, već rješenja koja optimalno ispunjavaju definirane zadatke. Optimalno cjelovito rješenje – kao funkcionalni, usklađeni sustav. Stoga stalno analiziramo potrebe svih relevantnih branši kako bismo ih još bolje razumjeli i rano prepoznali tendencije. Rezultat toga su inovativna i učinkovita rješenja za branše koja u potpunosti ispunjavaju svrhu primjene. Robustan i pouzdan. Učinkovit i ekonomičan. Lagan i tih. Praktičan i higijenski besprijekoran. To je Kärcher sustav.



**INDUSTRIJA**



**KOMUNALNO ČIŠĆENJE**



**GRADITELJSTVO**



**SVAKODNEVNO ČIŠĆENJE**

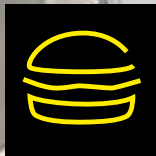

**PREHRAMBENA INDUSTRIJA**

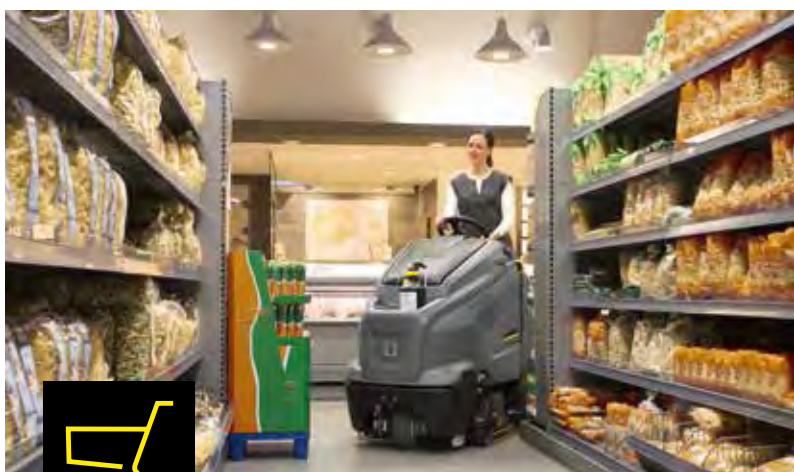

**TRGOVINA NA MALO**



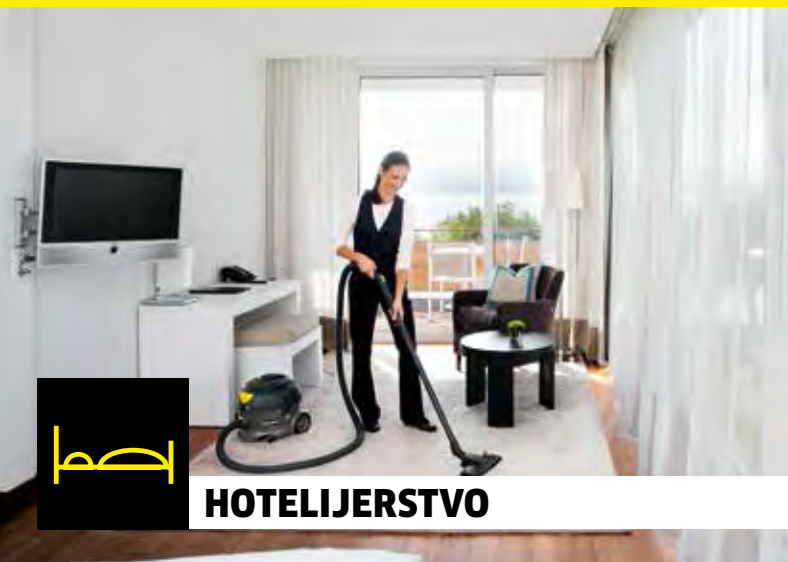

**HOTELIJERSTVO**



**ZDRAVSTVO**



**AUTOMOBILSKA INDUSTRIJA**



**ČIŠĆENJE ZGRADA**



**POLJOPRIVREDA**



**PRIJEVOZNIŠTVO**

# POVJERENJE TREBA

Kao profesionalci postavljate visoke zahtjeve za svoja radna sredstva. Naš je cilj ispuniti ih. Ali mi ne bismo bili Kärcher kada bismo se time zadovoljili. Jer smo i mi profesionalci. I jer želimo zaslužiti vaše povjerenje. Uvijek iznova. Stoga činimo više. A vi dobivate više. Veću funkcionalnost i učinkovitost. Bolji servis i više inovativnih usluga. Više certifikata i veću održivost. A time jednostavno i više uspjeha.





# ZASLUŽITI.

Uspjeh naše tvrtke se do danas neodvojivo veže uz Alfreda Kärchera i vrijednosti koje je utjelovio i živio. Sa svojom strašću prema ljudima. A to se neće niti u budućnosti promijeniti.

Zahvaljujemo na vašem povjerenju.

**DLG FOKUS TEST**  
10/12 Reinigungswirkung und Handhabung

**WOOLSAFE APPROVED**  
Certification Mark

**GS BAU**  
geprüfte Sicherheit

**KÄRCHER**  
Water dispensers WPD 100, 200, 600  
**Drinking water Quality water\***  
\*Approved by an accredited laboratory

Approved by an accredited laboratory  
**Hygiene requirements set out in DVGW worksheet W 516, section 4.2\***  
**KÄRCHER**  
WPD water dispenser  
\*not in machines with thermal disinfection

**CE**

**ISO 9001**  
SYSTEM CERTIFICATION  
**SGS**

**ISO 14001**  
SYSTEM CERTIFICATION  
**SGS**

**TÜV SÜD**

**GS**  
geprüfte Sicherheit

**ENERG**  
KÄRCHER T 15/1 ecotefficiency  
A  
23,9 kWh/annum  
70dB

**EUUnited**  
Cleaning European Cleaning Machines Association

- High Cleaning Efficiency
- Low Energy Consumption
- Low Water Consumption

**EFFICIENCY Certified**  
**FOR A CLEAN ENVIRONMENT**  
ACC. IEC/EN 62826 and TS EUCle 35000

**L** **M** **H**

**WARNUNG:** Dieses Gerät enthält gesundheitsgefährliche Stäube. Entleerung und Wartung, einschließlich der Entleerung des Staubbehälters, dürfen nur von sachkundigen Personen vorgenommen werden, die geeignete persönliche Schutzausrüstung tragen. Nicht einschleifen, bevor die komplette Filtersystem installiert ist und die Funktion der Volumenstromkontrolle überprüft wurde.

## KÄRCHER FLEET: DAJEMO VAM UVID.

Profesionalno i napredno rješenje za upravljanje voznim parkom Kärcher Fleet daje vam u svako doba obuhvatan pregled vaših strojeva, podružnica i aktivnosti čišćenja. Kärcher Fleet čine procese čišćenja znatno transparentnijim i učinkovitijim. Rezultat toga su nesmetani radni procesi i atraktivna ušteda troškova.

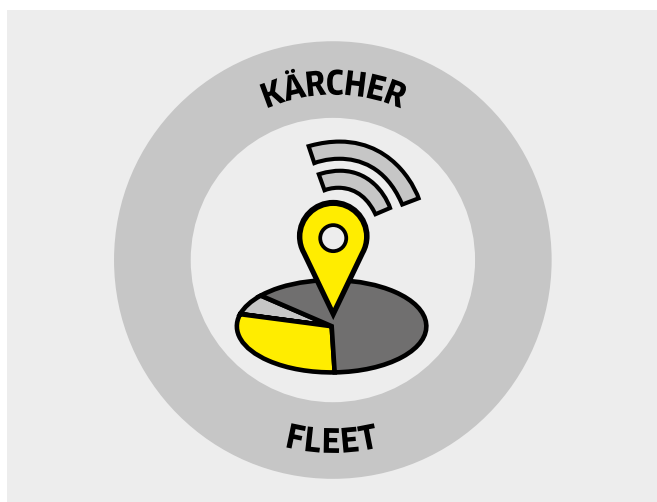
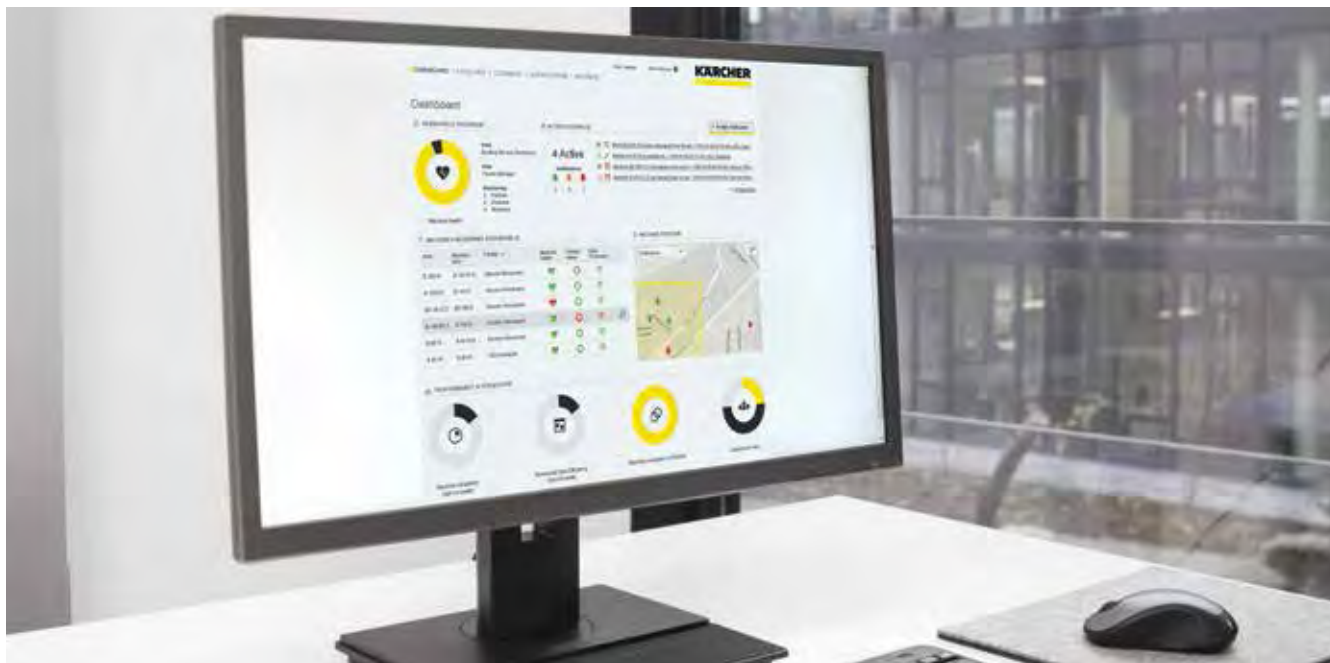

### Radite na svojem uspjehu. Dajemo vam uvid u to.

Kärcher Fleet je inovativno profesionalno upravljanje voznim parkom od strane svjetskog tržišnog lidera za tehnologiju čišćenja. Ovo jedinstveno, cjelovito i napredno rješenje razvijeno je u vodećim čistačima zgrada. Kärcher Fleet daje raznim davateljima usluga čišćenja relevantne informacije za potpuni pregled strojeva i aktivnosti. Na temelju toga moguće je ubrzati optimizaciju procesa i postići veću učinkovitost pri ispunjavanju različitih zadataka čišćenja.



### Vozni park

Princip i korisnost Kärcher Fleet počiva na podacima o stroju koji se obrađuju u smislene informacije. Tim je informacijama moguće pristupiti putem modernog, internetskog portala. Upravitelji voznog parka, ovisno o branši, mogu odabrati različite verzije portala. Na taj način Kärcher Fleet pruža za odgovarajući tip voznog parka relevantne, konkretne i aktualne informacije.

Strukture, mjesta primjene, davatelji usluga i nadležne osobe unutar voznog parka kao i kriteriji mjerenja prikazuju se specifično za branšu i vezano za tvrtku. Na taj se način može znatno povećati pouzdanost procesa čišćenja. Zahvaljujući boljoj koordinaciji strojeva, zaštiti od zlouporabe i krađe kao i većoj raspoloživosti strojeva je Kärcher Fleet važna razlikovna značajka svake branše.





### 1 Veća rentabilnost

Princip Kärcher Fleet počiva na podacima o stroju koji se obrađuju u smislene informacije. Zahvaljujući opcionalnom preventivnom servisu vrijeme zastoja znatno je skraćeno. Strojevi se mogu učinkovitije koristiti i raspoloživi su kad ih trebamo. Optimizira se koordinacija transporta i uporabe na različitim mjestima te se na taj način štedi vrijeme i resursi.

### 2 Jednostavno planiranje i upravljanje

Operateri voznog parka stalno mogu provjeriti status voznog parka i vidjeti koriste li se strojevi besprijekorno i prema planu, pridržava li se vrijeme čišćenja, jesu li potrebna održavanja ili popravci i još puno toga. Detaljne informacije dostupne su samo jednim klikom na pregled. Kärcher Fleet prenosi podatke u gotovo stvarnom vremenu zbog čega je moguće praktički neposredno izvršiti optimiziranje korištenja voznog parka ili eventualne korekcije.

### 3 Potpuna dokumentacija

Kärcher Fleet omogućuje izradu izvještaja u svako doba zahvaljujući automatskom spremanju i arhiviranju podataka o stroju te informacija o voznom parku. Klikom miša se izrađeni izvještaji mogu prikazati, izvesti ili ispisati. Stoga je moguće u svako doba dobiti dokaz o pruženoj usluzi.

### 4 Odmah spreman za uporabu – bez instalacije

Kärcher Fleet daje operaterima voznog parka u svako doba obuhvatan pregled svih strojeva u voznom parku. To vrijedi s ograničenjima i za strojeve drugih proizvođača. Za pristup internetskom portalu Kärcher Fleet potrebna je samo internetska veza. Telematska kutija šalje sve informacije sigurno kriptirane i u modernim standardima prijenosa na diljem svijeta dostupnan Server-Cloud. Putem ovog Cloud-a autorizirani korisnici mogu jednostavno pristupiti svim relevantnim podacima i analizama. Jednostavnije zaista ne ide!





## 360° Cleaning

Od uređaja za čišćenje,  
potrošnog materijala,  
dodatnog pribora do  
sredstava za čišćenje

# SVE OD JEDNOGA. JEDAN ZA SVE. EVO RUKE!

Trajno niske cijene – vrijedi do 31.12.2017 godine

Raspitajte se kod  
Vašeg prodavača

## Visokotlačni čistač na vruću vodu HDS 8/18-4 C

sa sporohodnim, vodom hlađenim motorom i  
visokotlačnim crijevom od 10 m

**Narudžbeni br.: 1.174-900.0**

**Količina crpnje (l/h): 300-800**

**Radni tlak (bar/MPa): 30-180/3-18**

**Vrsta struje (~V/Hz): 3/400/50**

**Priključna snaga (kW): 6**

### **HDS 8/18-4 CX**

Verzija s gore ugrađenim bubnjem za crijevo i  
visokotlačnim crijevom od 15 m

**Narudžbeni br.: 1.174-906.0**





# SVE EASY! VRHUNSKE INOVACIJE TVRTKE KÄRCHER ZA 2017.



## Neka EASY!Force bude s Vama

- Nikada dosad niste lakše rukovali visokim tlakom! Pomoću novoga EASY!Force visokotlačnog pištolja koristit ćete se snagom visokog tlaka jednostavno poput igre.
- Ovaj revolucionarni koncept rukovanja uređajem koristi snagu povratnog trzaja visokotlačnog mlaza te **snagu korištenu za držanje okidača smanjuje na nulu.**
- Na taj način možete čistiti **bez umaranja, ergonomičnije i opuštenije.**

## Najbolji spojevi – sa sustavom EASY!Lock

- Pomoću inovativnih, patentiranih **EASY!Lock Brzopoteznih spojnica** u hipu ćete mijenjati nastavke na Vašem Kärcher visokotlačnom čistaču koji radi na hladnu ili vruću vodu. Nevjerojatnih 5 puta brže u usporedbi s uobičajenim vijčanim spojevima.
- EASY!Lock Sustav objedinjuje prednosti **brzopoteznog spajanja i vijčanog priključka.**
- **Na taj način dobivate na vremenu, cca. 80 %**, koje možete iskoristiti za važnije stvari.

## 8 adaptera za punu kompatibilnost

- Naš EASY!Lock sustav predstavlja **početak boljeg čišćenja** – ali ne i kraj Vašega postojećeg dodatnog pribora!
- Naravno da i Vi svoj dosadašnji visokotlačni čistač marke Kärcher možete naknadno opremiti novim adapterom. Razvili smo **8 različitih adaptera** za najrazličitija sučelja. Na taj je način zajamčeno da ćete i nadalje svaki uređaj i **svaki dio dodatnog pribora** moći pogoniti zajedno s novim uređajima i dijelovima dodatnog pribora koji imaju EASY!Lock priključke.

### EASY!Force



100 % MANJE SNAGE  
POTREBNE ZA DRŽANJE

### FULL CERAMIC VALVE

5x  
LIFETIME

400 % DULJI  
VIJEK TRAJANJA

### EASY!Lock



80 % UŠTEDA  
VREMENA



# PUNA SNAGA ČIŠĆENJA BEZ NAPORNOG DRŽANJA! POMOĆU EASY! STARA.

Raspitajte se kod  
Vašeg prodavača

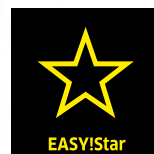

## HD 5/15 CX Plus

Verzija s gore ugrađenim bubnjem za crijevo i visokotlačnim crijevom od 15 m

**Narudžbeni br.: 1.520-932.0**

**Količina crpnje (l/h): 500**

**Radni tlak (bar/MPa): 150/15**

**Vrsta struje (~V/Hz): 1/230/50**

**Priključna snaga (kW): 2,8**

## HD 5/15 C Plus

s 10 m visokotlačnog crijeva i mlaznicom za tvrdokornu nečistoću

**Narudžbeni br.: 1.520-931.0**



**Sredstvo za čišćenje RM 81, bez NTA**  
Univerzalno sredstvo za visokotlačno čišćenje, alkalno

**Narudžbeni br.: 6.295-557.0**

**Sadržaj (l): 20**



## Uklanjanje korova, WR 50

Letva za uklanjanje korova vrućom vodom - dodatno podvozje s 2 kotača radi ugodnijeg manevriranja i s točno podešenom visinom rada

**Narudžbeni br.: 2.114-013.0**

**Širina rada (cm): 50**

**Površinski učinak (m<sup>2</sup>/h): 150/350**

**Temperatura (° C): max. 98**

**Težina (kg): 2,2**



## Uklanjanje korova, WR 20

Letva za uklanjanje korova vrućom vodom

**Narudžbeni br.: 2.114-014.0**

**Širina rada (cm): 20**

**Površinski učinak (m<sup>2</sup>/h): 80/125**

**Temperatura (° C): max. 98**

**Težina (kg): 0,3**

# MAKSIMALNA ČISTOĆA - MINIMALNI UTROŠAK SNAGE.

Raspitajte se kod  
Vašeg prodavača

Raspitajte se kod  
Vašeg prodavača

Raspitajte se kod  
Vašeg prodavača

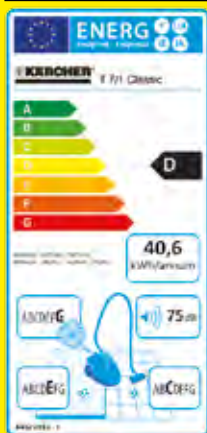

## Usisavač za suho čišćenje T 7/1 Classic

Vrlo robustan i okretan usisavač

**Narudžbeni br.: 1.527-181.0**

**Vakuum** (mbar/kPa): 230/23

**Količina zraka** (l/sec): 40

**Težina** (kg): 3,5

**Zapremina spremnika** (l): 7

**Vrsta struje** (~V/Hz): 1/230/50

**Max. ulazna snaga** (W): 1.000

## Usisavač za mokro/suho čišćenje NT 35/1 Ap

Čišćenje filtra pritiskom na gumb

**Narudžbeni br.: 1.184-505.0**

**Vakuum** (mbar/kPa): 254/25,4

**Količina zraka** (l/sec): 74

**Zapremina spremnika** (l): 35

**Vrsta struje** (~V/Hz): 1/230/50

**Max. ulazna snaga** (W): 1.380

## Uređaj za metenje KM 70/15 C

Uređaj za metenje predstavlja idealno rješenje za čišćenje malih unutarnjih i vanjskih površina

**Narudžbeni br.: 1.517-151.0**

**Pogon:** ručno

**Površinski učinak** (m<sup>2</sup>/h): 2.800

**Širina rada bez/sa bočnom metlom** (mm): 480/700

**Težina** (kg): 20

**Zapremina spremnika**

bruto/neto (l): 42/20

### Filtarske vrećice od flisa, za NT 35/1 Ap

Ispitane na prašinu  
razreda M

**Narudžbeni br.: 6.907-479.0**

**Sadržaj** (kom): 5



### Filtarske vrećice od flisa, za T 7/1 Classic

Ispitane na prašinu  
razreda M, troslojne, čvrste

**Narudžbeni br.: 6.904-084.0**

**Sadržaj** (kom): 10



### Nastavak za usisavanje prašine kod bušenja

za usisavanje prašine od izbušenih rupa  
bez prašine, sa svim profesionalnim usisa-  
vačima s priključnim sustavom DN 35

**Narudžbeni br.: 2.679-000.0**





# SJAJNA UŠTEDA NA CIJELOJ LINIJI.



Raspitajte se kod  
Vašeg prodavača



Raspitajte se kod  
Vašeg prodavača

## Uređaj za ribanje i usisavanje BD 38/12 C Bp Pack

opremljen glavom za tanjurastu četku, visokoučinkovitom litij-ionskom baterijom koja se brzo puni i integriranim punjačem

**Narudžbeni br.: 1.783-430.0**

**Širina rada četke (mm): 380**

**Spremnik za čistu/zaprljanu vodu (l): 12/12**

**Broj okretaja četke (U/min): 180**

**Max. površinski učinak (m<sup>2</sup>/h): 1.500**

## Uređaj za ribanje i usisavanje BR 35/12 C Bp Pack

opremljen okretnom glavom za valjkastu četku, visokoučinkovitom litij-ionskom baterijom koja se brzo puni i integriranim punjačem

**Narudžbeni br.: 1.783-450.0**

**Širina rada četke (mm): 350**

**Spremnik za čistu/zaprljanu vodu (l): 12/12**

**Broj okretaja četke (U/min): 700/1.500**

**Max. površinski učinak (m<sup>2</sup>/h): 1.400**



## Sredstvo za čišćenje RM 69 ASF

Sredstvo za temeljno  
čišćenjepoda

**Narudžbeni br.: 6.295-415.0**

**Sadržaj (l): 20**

# DOISTA SNAŽAN - I U POTPUNOSTI MOBILAN!

Raspitajte se kod  
Vašeg prodavača



## Visokotlačni čistač HDS 5/11 U

Cjenovno atraktivan ulazni model grijanih visokotlačnih čistača. Inovativan, novi „Upright“ dizajn brine se za izvrsnu mobilnost i ergonomiju. Vrlo jednostavno rukovanje uređajem zbog centralno postavljenoga upravljačkog panela kao i prihvata crijeva i dodatnog pribora

**Narudžbeni br.: 1.064-900.0**

**Količina crpnje (l/h): 450**

**Radni tlak (bar/MPa): 150/15**

**Vrsta struje (~V/Hz): 1/230/50**

**Priključna snaga (kW): 2,7**

### Visokotlačni čistač HDS 5/11 UX

Verzija s gore ugrađenim bubnjem za crijevo i visokotlačnim crijevom od 15 m.

**Narudžbeni br.: 1.064-901.0**

Raspitajte se kod  
Vašeg prodavača



## Uređaj za ribanje i usisavanje, na akumulator B 50/50 C Classic Bp

zbog svojih kompaktnih dimenzija nudi zadivljujuću okretnost i pregled nad površinom koju čistite. K tome je i krajnje jednostavan za rukovanje

**Narudžbeni br.: 1.127-001.0**

**Širina rada četke (mm): 510**

**Spremnik za čistu/zaprljanu vodu (l): 50/50**

**Broj okretaja četke (U/min): 155**

**Max. površinski učinak (m<sup>2</sup>/h): 2040**

### Uređaj za ribanje i usisavanje B 50/60 C Classic Ep

kompaktan, okretan i s pogonom na struju.

**Narudžbeni br.: 9.500-002.0**





## NEOBJEDIVO SVESTRANO – VISOKOTLAČNO ČIŠĆENJE S KÄRCHEROM.

Ime Kärcher u svijetu označava snagu, kvalitetu i inovaciju. Kao izumitelj visokotlačnog čišćenja Kärcher je danas svjetski tržišni lider koji je i dalje neprekidno optimizirao princip visokotlačnog čišćenja. Za više učinka kod manje potrošnje. Za dulji životni vijek kod kraćeg vremena čišćenja. I za proizvodni program koji svojom inovativnom tehnologijom i svestranošću ispunjava svaki zahtjev: nezagrijan ili zagrijan, s elektromotorom ili motorom s unutarnjim izgaranjem, mobilan ili stacionaran.



### Sadržaj Visokotlačni čistači

Visokotlačni čistači s toplom vodom	Stranica 20
Visokotlačni čistači s hladnom vodom	Stranica 26
Specijalan pribor	Stranica 33
Stacionarni visokotlačni čistači	Stranica 35
WOMA	Stranica 42
Pribor	Stranica 44
Sredstva za čišćenje i njegu te dezinfekcija	Stranica 48
Zaštita na radu	Stranica 52





#### Upright klasa

Kärcher visokotlačni čistači Upright klase pravi su izbor za korisnike kojima su potrebni snažni i robusni uređaji s maksimalnom mobilnosti za povremenu uporabu na različitim mjestima primjene: lagani za manevriranje i transportiranje.

#### Kompakt klasa

Kärcher visokotlačni čistači kompakt klase pravi su izbor za korisnike kojima je potreban mobilni visokotlačni čistač gotovo svakodnevno za različita mjesta primjene: uređaj koji je jednostavan za transportiranje unatoč velikoj snazi.

#### Srednja klasa

Kärcher visokotlačni čistači srednje klase pravi su izbor za korisnike kojima je za svakodnevno čišćenje strojeva ili površina potreban uređaj s velikim radijusom djelovanja kojim mogu doći do teško pristupačnih dijelova i koji u dvorištu ili radionici zauzima malo mjesta.

#### Super klasa

Kärcher visokotlačni čistači super klase pravi su izbor za korisnike koji moraju stalno ispunjavati zadaće čišćenja s velikom količinom nečistoće i tvrdokornom nečistoćom.

#### Specijalna klasa

Kärcher visokotlačni čistači specijalne klase pravi su izbor za korisnike koji postavljaju posebne zahtjeve za snagu, sigurnost i higijenu te kojima je potreban izuzetno visok tlak za najtvrdokorniju prljavštinu ili velike količine vode za rad s dvostrukom cijevi za prskanje.

#### Topla ili hladna voda? To je samo pitanje potrebe.

##### Kärcher HD

Kod modela HD je odlučujući udarni pritisak – idealan za uklanjanje neprijajuće nečistoće i velike količine nečistoće kao što su prašina, mahovina i zemlja. Prednosti HD uređaja su sljedeće:

- Niži troškovi nabave.
- Nema troškova energije za proizvodnju tople vode.
- Manje sastavnih dijelova.
- Kompaktnija izvedba.
- Povoljnije održavanje i popravak.

##### Kärcher HDS

Visokotlačni čistači s toplom vodom povećavaju temperaturu vode s otprilike 12°C do 155°C – savršeno za uklanjanje tvrdokorne, prijanajuće nečistoće kao što su ulja, masti i čađa. Prednosti HDS uređaja su sljedeće:

- Učinkovitije rastvaranje ostataka maziva.
- Kraće vrijeme čišćenja i ušteda na troškovima rada.
- Djelovanje koje smanjuje klisce.
- Kraće vrijeme sušenja.
- Znatno smanjena uporaba sredstva za čišćenje.
- Očuvanje osjetljivih površina i isti učinak čišćenja kod nižeg radnog tlaka.

## UČINKOVITO S VISOKIM TLAKOM. JOŠ VIŠE S TOPLOM VODOM.

Kärcher visokotlačni čistači, za razliku od čišćenja bez tlaka, ostvaruju impresivne prednosti u pogledu ekonomičnosti, rezultata čišćenja i ekološke neškodljivosti. Visokotlačni čistači s toplom vodom (HDS) te prednosti pri čišćenju tvrdokorne i već skorene nečistoće još jednom drastično povećavaju. Kärcher HDS uređaji su nadmoćno rješenje kada se radi o uljima, mastima i bjelančevinama.





## HDS SUPER KLASA



**HDS 13/20-4 S**  
**HDS 13/20-4 SX**

**HDS 12/18-4 S**  
**HDS 12/18-4 SX**

### Tehnički podaci

Vrsta struje	Ph / V / Hz	3 / 400 / 50	3 / 400 / 50
Priključna snaga	kW	9,3	8,4
Količina prijenosa	l/h	600-1300	600-1200
Radni tlak	bar / MPa	30-200 / 3-20	30-180 / 3-18
Maks. temperatura	°C	80 / 155	80 / 155
Težina	kg	186   194	178   186
Dimenzije (D × Š × V)	mm	1330 × 750 × 1060	1330 × 750 × 1060
Spremnik za sredstvo za čišćenje	l	20 + 10	20 + 10
Spremnik za gorivo	l	25	25
Potrošnja goriva puno opterećenje/ecoefficiency	kg/h	8,3 / 6,6	7,7 / 6,2

### Oprema

Ručni pištolj za prskanje		EASY!Force Advanced	EASY!Force Advanced
Visokotlačno crijevo	m	10   20	10   20
Mlazna cijev	mm	1050	1050
Power mlaznica		■	■
Zaštita od rada na suho		■	■
Bubanj za visokotlačno crijevo		-   ■	-   ■
<b>Art.Nr.</b>		<b>1.071-927.0   1.071-932.0</b>	<b>1.071-914.0   1.071-925.0</b>

■ Sadržano u opsegu isporuke.

## HDS SREDNJA KLASA



**HDS 10/20-4 M**  
**HDS 10/20-4 MX**

**HDS 9/18-4 M**  
**HDS 9/18-4 MX**

### Tehnički podaci

Vrsta struje	Ph / V / Hz	3 / 400 / 50	3 / 400 / 50
Priključna snaga	kW	7,8	6,4
Količina prijenosa	l/h	500-1000	450-900
Radni tlak	bar / MPa	30-200 / 3-20	30-180 / 3-18
Maks. temperatura	°C	80 / 155	80 / 155
Težina	kg	171   179	156   164
Dimenzije (D × Š × V)	mm	1330 × 750 × 1060	1330 × 750 × 1060
Spremnik za sredstvo za čišćenje	l	20 + 10	20 + 10
Spremnik za gorivo	l	25	25
Potrošnja goriva puno opterećenje/ecoefficiency	kg/h	6,4 / 5,1	5,8 / 4,6

### Oprema

Ručni pištolj za prskanje		EASY!Force Advanced	EASY!Force Advanced
Visokotlačno crijevo	m	10   20	10   20
Mlazna cijev	mm	1050	1050
Power mlaznica		■	■
Zaštita od rada na suho		■	■
Bubanj za visokotlačno crijevo		-   ■	-   ■
<b>Art.Nr.</b>		<b>1.071-900.0   1.071-912.0</b>	<b>1.077-911.0   1.077-918.0</b>

■ Sadržano u opsegu isporuke.

## HDS KOMPAKT KLASA

HDS 7/16 C  
HDS 7/16 CXHDS 6/14 C  
HDS 6/14 CX

## Tehnički podaci

Vrsta struje	Ph / V / Hz	3 / 400 / 50	1 / 230 / 50
Priključna snaga	kW	4,7	3,6
Količina prijenosa	l/h	270-660	240-560
Radni tlak	bar / MPa	30-160 / 3-16	30-140 / 3-14
Maks. temperatura	°C	80 / 155	80 / 155
Težina	kg	103   105	93   95
Dimenzije (D × Š × V)	mm	1060 × 650 × 920   1215 × 650 × 920	1060 × 650 × 920   1215 × 650 × 920
Spremnik za sredstvo za čišćenje	l	10	10
Spremnik za gorivo	l	15	15
Potrošnja goriva puno opterećenje/ecotefficiency	kg/h	4,1 / 3,3	3,5 / 2,8

## Oprema

Ručni pištolj za prskanje		EASY!Force Advanced	EASY!Force Advanced
Visokotlačno crijevo	m	10   15	10   15
Mlazna cijev	mm	1050	1050
Power mlaznica		■	■
Bubanj za visokotlačno crijevo		-   ■	-   ■
Art.Nr.		1.173-900.0   1.173-904.0	1.169-900.0   1.169-905.0

■ Sadržano u opsegu isporuke.

## HDS UPRIGHT KLASA

HDS 5/15 U  
HDS 5/15 UX

## Tehnički podaci

Vrsta struje	Ph / V / Hz	1 / 230 / 50
Priključna snaga	kW	2,7
Količina prijenosa	l/h	450
Radni tlak	bar / MPa	150 / 15
Maks. temperatura	°C	80
Težina	kg	74   76
Dimenzije (D × Š × V)	mm	620 × 620 × 990   620 × 620 × 1160
Spremnik za gorivo	l	6,5
Potrošnja goriva puno opterećenje	kg/h	2,4

## Oprema

Ručni pištolj za prskanje		EASY!Force Advanced
Visokotlačno crijevo	m	10   15
Mlazna cijev	mm	550
Trostruka mlaznica s mogućnošću prebacivanja		ručna primjena
Bubanj za visokotlačno crijevo		-   ■
Art.Nr.		1.064-912.0   1.064-913.0

■ Sadržano u opsegu isporuke.



## HDS SPECIJALNA KLASA



HDS-E 8/16-4 M 36 kW

HDS-E 8/16-4 M 24 kW

HDS-E 8/16-4 M 12 kW

Tehnički podaci				
Vrsta struje	Ph / V / Hz	3 / 400 / 50	3 / 400 / 50	3 / 400 / 50
Priključna snaga	kW	41,5	29,5	17,5
Količina prijenosa	l/h	300-760	300-760	300-760
Radni tlak	bar / MPa	30-160 / 3-16	30-160 / 3-16	30-160 / 3-16
Maks. temperatura	°C	58 / 85	45 / 85	30 / 85
Težina	kg	118	112	108
Dimenzije (D × Š × V)	mm	1330 × 750 × 1060	1330 × 750 × 1060	1330 × 750 × 1060
Spremnik za sredstvo za čišćenje	l	20 + 10	20 + 10	20 + 10
Oprema				
Ručni pištolj za prskanje		EASY!Force Advanced	EASY!Force Advanced	EASY!Force Advanced
Visokotlačno crijevo	m	10	10	10
Mlazna cijev	mm	1050	1050	1050
Power mlaznica		■	■	■
Zaštita od rada na suho		■	■	■
Art.Nr.		<b>1.030-906.0</b>	<b>1.030-904.0</b>	<b>1.030-900.0</b>

■ Sadržano u opsegu isporuke.

## HDS S MOTOROM S UNUTARNJIM IZGARANJEM



HDS 1000 De

HDS 1000 Be

Tehnički podaci			
Proizvođač motora		Yanmar	Honda
Tip motora		L 100 N / Dizel	GX 390 / Benzin
Snaga motora	kW / KS	7,4 / 10	9,5 / 13
Količina prijenosa	l/h	450-900	450-900
Radni tlak	bar / MPa	40-200 / 4-20	40-210 / 4-21
Maks. temperatura	°C	98 / 80	98 / 80
Težina	kg	185	165
Dimenzije (D × Š × V)	mm	1100 × 750 × 785	1100 × 750 × 785
Potrošnja goriva puno opterećenje	kg/h	5,6	5,6
Oprema			
Ručni pištolj za prskanje		EASY!Force Advanced	EASY!Force Advanced
Visokotlačno crijevo	m	15	15
Mlazna cijev	mm	1050	1050
Cage-zaštitni okvir		■	■
Art.Nr.		<b>1.811-943.0</b>	<b>1.811-942.0</b>

■ Sadržano u opsegu isporuke.

# HDS PRIKOLICA



## Najveća mobilnost i pouzdanost na osovini

Klasa uređaja u području visokotlačnih čistača s toplom vodom i prikolicom jamči izvanrednu mobilnost i izuzetno lagano rukovanje. Pouzdani uređaji omogućavaju ekonomičnu uporabu. Idealan za primjenu u komunalnim poduzećima, industriji i graditeljstvu.



### 1 Najveća učinkovitost

- Provjerena Kärcher tehnologija plamenika s najvećom učinkovitošću.
- Iskorištavanje otpadne topline korištenjem otpadne topline motora u pogonu s toplom vodom donosi uštedu goriva do 14 posto.
- Ekološki prihvatljiv pogon i niži pogonski troškovi zahvaljujući Kärcher ecoefficiency modu.

### 2 Jednostavno rukovanje

- EASY upravljanje: Rukovanje prikolicom pomoću glavne sklopke za biranje.
- 2 bubnja za crijevo u području rada omogućavaju brzo namatanje i odmatanje.
- Prostrani prostor za odlaganje: Zaštitna oprema, pribor i sredstva za čišćenje su uvijek na dohvata ruke i sigurno pospremljeni.

### 3 Ne ovisi o električnoj mreži i vodovodu

- Veliki 500-litarski spremnik za vodu za 30-minutno čišćenje s punom snagom.
- 100-litarski dizelski spremnik - idealan za dugotrajnije radove.
- Yanmar dizelski motor sa 19 kW.

### 4 Individualna konfiguracija uređaja

- Zahvaljujući individualnim mogućnostima konfiguracije prikolica se može sastaviti točno u skladu sa specifičnim željama kupca.
- Dostupne Skid- i Cab-varijante, primjerice za transport na utovarnim površinama kamiona.

# INDIVIDUALNA KONFIGURACIJA

## Različiti razredi snage:

### HDS 9/50

500 bar

900 l/h

Opcionalno s automatskim tlačnim rasterećenjem

#### Paket pribora

30-metarsko visokotlačno crijevo

Power mlaznica

Mlaznica s plosnatim mlazom

Mlazna cijev

### HDS 13/35

350 bar

1300 l/h

Opcionalno s automatskim tlačnim rasterećenjem

### HDS 17/20

200 bar

1700 l/h

### HDS 13/20

200 bar

1300 l/h

#### Bubanj za crijevo

Bubanj za visokotlačno crijevo

Bubanj za crijevo dotoka vode

## Mobilnost:

#### Skid

Stacionarno okvirno postolje s utorima za vilice viličara

Bez spremnika za vodu

Bez poklopaca

#### Cab

Stacionarno okvirno postolje s utorima za vilice viličara

Integrirani 500 litarski spremnik za vodu

S poklopcima

#### Prikolica

Na pokretnom stalku

Integrirani 500 litarski spremnik za vodu

S poklopcima

Opcionalno s prigušivačima

### Sustav za omekšavanje vode

Pomoću automatskog doziranja njege sustava RM 110 ogrjevna spirala je zaštićena od stvaranja kamenca. To jamči veliku izdržljivost plamenika.

### Iskorištavanje otpadne topline

Dodatni izmjenjivač topline koristi otpadnu toplinu motora za zagrijavanje vode. Time se smanjuju troškovi goriva do 14 posto u pogonu s vrućom vodom.

### Sustav za zaštitu od smrzavanja

Zahvaljujući inteligentnom sustavu za zaštitu od smrzavanja uređaj se na najjednostavniji način može pripremiti za zimu.

	HDS 9/50 De	HDS 13/35 De	HDS 17/20 De	HDS 13/20 De
<b>Tehnički podaci</b>				
Proizvođač motora	Yanmar	Yanmar	Yanmar	Yanmar
Gorivo	Dizel	Dizel	Dizel	Dizel
Snaga motora	<b>kW</b> 19	19	19	19
Količina prijenosa	<b>l/h</b> 500-900	650-1300	900-1700	900-1300
Radni tlak	<b>bar / MPa</b> 150-500 / 15-50	100-350 / 10-35	70-200 / 7-20	50-200 / 5-20
Maks. temperatura	<b>°C</b> 85 / 98	85 / 98	80 / 98	85 / 98
Vlastita težina	<b>kg</b> 950	950	950	950
Dimenzije (D × Š × V)	<b>mm</b> 3646 × 1747 × 1735	3646 × 1747 × 1735	3646 × 1747 × 1735	3646 × 1747 × 1735
Potrošnja dizela puno opterećenje	<b>kg/h</b> 9,7	12,4	11,8	11,3
Potrošnja dizela ecoefficiency stupanj	<b>kg/h</b> 7,5	9,3	9,7	8,2
<b>Oprema</b>				
Ručni pištolj za prskanje	Industrijski pištolj	Industrijski pištolj	EASY!Force Advanced	EASY!Force Advanced
Visokotlačno crijevo	<b>m</b> 30	30	30	30
Mlazna cijev	<b>mm</b> 700	700	1050	1050
Power mlaznica	■	■	■	■
Servo Control	-	-	■	■
Namještanje tlaka preko regulacije broja okretaja	■	■	-	-
<b>Broj za narudžbu</b>	<b>1.524-521.2</b>	<b>1.524-521.2</b>	<b>1-524-952-2</b>	<b>1.524-952.2</b>

■ Sadržano u opsegu isporuke.



## KOMPAKTAN I SVESTRAN.

Optimalno za obrtnike, upravitelje zgrada, male pogone i sve ostale koji žele biti mobilni u poslu: praktični i snažni visokotlačni čistači s hladnom vodom. Njihova robusna izvedba, praktična ručka za nošenje i integrirani spremnik za pribor jamče vam maksimalnu fleksibilnost primjene s minimalnom težinom. Kärcher kvaliteta koja se može ponijeti.



## HD SUPER KLASA



HD 17/14-4 S Plus  
HD 17/14-4 SX Plus

HD 13/18-4 S Plus  
HD 13/18-4 SX Plus

HD 10/25-4 S Plus  
HD 10/25-4 SX Plus

HD 10/23-4 S Plus  
HD 10/23-4 SX Plus

### Tehnički podaci

		HD 17/14-4 S Plus HD 17/14-4 SX Plus	HD 13/18-4 S Plus HD 13/18-4 SX Plus	HD 10/25-4 S Plus HD 10/25-4 SX Plus	HD 10/23-4 S Plus HD 10/23-4 SX Plus
Vrsta struje	Ph / V / Hz	3 / 400 / 50	3 / 400 / 50	3 / 400 / 50	3 / 400 / 50
Priključna snaga	kW	9,4	9,2	9,2	7,8
Količina prijenosa	l/h	650-1700	650-1300	500-1000	1000
Radni tlak	bar / MPa	30-140 / 3-14	30-180 / 3-18	30-250 / 3-25	230 / 23
Maks. ulazna temperatura	°C	60	60	60	60
Težina	kg	63   65	62   64	62   64	62   64
Dimenzije (D × Š × V)	mm	560 × 500 × 1090	560 × 500 × 1090	560 × 500 × 1090	560 × 500 × 1090
Spremnik za sredstvo za čišćenje	l	-	6	6	6

### Oprema

Ručni pištolj za prskanje		EASY!Force Advanced	EASY!Force Advanced	EASY!Force Advanced	EASY!Force Advanced
Visokotlačno crijevo	m	10   15	10   20	10   20	10   20
Mlazna cijev	mm	1050	1050	1050	1050
Power mlaznica		■   ■	■   ■	■   ■	■   ■
Glodalo za čišćenje		■   ■	■   ■	■   ■	■   ■
Bubanj za visokotlačno crijevo		-   ■	-   ■	-   ■	-   ■
Art.Nr.		1.286-915.0   1.286-931.0	1.286-932.0   1.286-936.0	1.286-913.0   1.286-927.0	1.286-923.0   1.286-924.0

■ Sadržano u opsegu isporuke.

## HD SREDNJA KLASA



HD 9/20-4 M Plus  
HD 9/20-4 MX Plus

HD 9/19 M Plus  
HD 9/19 MX Plus

HD 7/18-4 M Plus  
HD 7/18-4 MX Plus

HD 6/16-4 M Plus  
HD 6/16-4 MX Plus

### Tehnički podaci

		HD 9/20-4 M Plus HD 9/20-4 MX Plus	HD 9/19 M Plus HD 9/19 MX Plus	HD 7/18-4 M Plus HD 7/18-4 MX Plus	HD 6/16-4 M Plus HD 6/16-4 MX Plus
Vrsta struje	Ph / V / Hz	3 / 400 / 50	3 / 400 / 50	3 / 400 / 50	1 / 230 / 50
Priključna snaga	kW	7	6,8	5	3,4
Količina prijenosa	l/h	460-900	450-890	240-700	230-600
Radni tlak	bar / MPa	40-200 / 4-20	40-185 / 4-18,5	30-180 / 3-18	30-160 / 3-16
Maks. ulazna temperatura	°C	60	60	60	60
Težina	kg	48   50	43   45	49   52	48   48   50
Dimenzije (D × Š × V)	mm	467 × 407 × 1010	467 × 407 × 1010	467 × 407 × 1010	467 × 407 × 1010

### Oprema

Ručni pištolj za prskanje		EASY!Force	EASY!Force	EASY!Force	EASY!Force
Visokotlačno crijevo	m	10   15	10   15	10   15	10   15
Mlazna cijev	mm	1050	1050	1050	1050
Trostruka mlaznica		ručna primjena	ručna primjena	ručna primjena	ručna primjena
Glodalo za čišćenje		■   ■	■   ■	■   ■	■   ■
Bubanj za visokotlačno crijevo		-   ■	-   ■	-   ■	-   ■
Art.Nr.		1.524-926.0   1.524-927.0	1.524-919.0   1.524-922.0	1.524-913.0   1.524-914.0	1.524-903.0   1.524-904.0

■ Sadržano u opsegu isporuke.

# HD KOMPAKT KLASA



**HD 7/18 C Plus**  
**HD 7/18 CX Plus**

## Tehnički podaci

Vrsta struje	Ph / V / Hz	3 / 400 / 50
Priključna snaga	kW	4,7
Količina prijenosa	l/h	240-700
Radni tlak	bar / MPa	20-175 / 2-17,5
Maks. ulazna temperatura	°C	60
Težina	kg	24   29
Dimenzije (D × Š × V)	mm	360 × 375 × 925   360 × 400 × 925

## Oprema

Ručni pištolj za prskanje		EASY!Force
Visokotlačno crijevo	m	10   15
Mlazna cijev	mm	850
Trostruka mlaznica		ručna primjena
Glodalo za čišćenje		■   ■
Bubanj za visokotlačno crijevo		-   ■
Art.Nr.		<b>1.151-902.0   1.151-908.0</b>

■ Sadržano u opsegu isporuke.



**HD 6/13 C Plus**  
**HD 6/13 CX Plus**

**HD 5/15 C Plus**  
**HD 5/15 CX Plus**

**HD 5/12 C Plus**  
**HD 5/12 CX Plus**

## Tehnički podaci

Vrsta struje	Ph / V / Hz	1 / 230 / 50	1 / 230 / 50	1 / 230 / 50
Priključna snaga	kW	2,9	2,8	2,5
Količina prijenosa	l/h	590	500	500
Radni tlak	bar / MPa	130 / 13	150 / 15	120 / 12
Maks. ulazna temperatura	°C	60	60	60
Težina	kg	25,2   27,5	25,2   27,5	23,7   26
Dimenzije (D × Š × V)	mm	380 × 360 × 930   380 × 370 × 930	380 × 360 × 930   380 × 370 × 930	380 × 360 × 930   380 × 370 × 930

## Oprema

Ručni pištolj za prskanje		EASY!Force	EASY!Force	EASY!Force
Visokotlačno crijevo	m	10   15	10   15	10   15
Mlazna cijev	mm	850	850	850
Trostruka mlaznica		ručna primjena	ručna primjena	ručna primjena
Glodalo za čišćenje		■   ■	■   ■	■   ■
Bubanj za visokotlačno crijevo		-   ■	-   ■	-   ■
Art.Nr.		<b>1.520-951.0   1.520-952.0</b>	<b>1.520-931.0   1.520-932.0</b>	<b>1.520-901.0   1.520-902.0</b>

■ Sadržano u opsegu isporuke.



## HD CAGE INDUSTRIAL



HD 9/50-4 Cage

HD 13/35-4 Cage

Tehnički podaci		HD 9/50-4 Cage	HD 13/35-4 Cage
Vrsta struje	Ph / V / Hz	3 / 400 / 50	3 / 400 / 50
Priključna snaga	kW	15	15
Količina prijenosa	l/h	500-900	500-1300
Radni tlak	bar / MPa	150-500 / 15-50	100-350 / 10-35
Maks. ulazna temperatura	°C	60	60
Težina	kg	190	190
Dimenzije (D × Š × V)	mm	930 × 800 × 920	930 × 800 × 920
Oprema			
Ručni pištolj za prskanje		Industrijski pištolj	Industrijski pištolj
Visokotlačno crijevo	m	10	10
Mlazna cijev	mm	700	700
Power mlaznica		■	■
Glodalo za čišćenje		-	-
Art.Nr.		<b>1.367-156.0</b>	<b>1.367-154.0</b>

■ Sadržano u opsegu isporuke.

## HD CAGE INDUSTRIAL S MOTOROM S UNUTARNJIM IZGARANJEM



HD 9/50 Ge Cage

HD 13/35 Ge Cage

Tehnički podaci		HD 9/50 Ge Cage	HD 13/35 Ge Cage
Proizvođač motora		Honda	Honda
Tip motora		CX 660 / Benzin	CX 660 / Benzin
Snaga motora	kW	16	16
Količina prijenosa	l/h	500-900	500-1300
Radni tlak	bar / MPa	150-500 / 15-50	100-350 / 10-35
Maks. ulazna temperatura	°C	60	60
Težina	kg	135	135
Dimenzije (D × Š × V)	mm	930 × 800 × 920	930 × 800 × 920
Oprema			
Ručni pištolj za prskanje		Industrijski pištolj	Industrijski pištolj
Visokotlačno crijevo	m	10	10
Mlazna cijev	mm	700	700
Power mlaznica		■	■
Glodalo za čišćenje		-	-
Art.Nr.		<b>1.367-506.0</b>	<b>1.367-505.0</b>

■ Sadržano u opsegu isporuke.

# HD CAGE SPECIJALNA KLASA



HD 25/15-4 Cage Plus

HD 20/15-4 Cage Plus

HD 16/15-4 Cage Plus

Tehnički podaci				
Vrsta struje	Ph / V / Hz	3 / 400 / 50	3 / 400 / 50	3 / 400 / 50
Priključna snaga	kW	12,5	11	9,5
Količina prijenosa	l/h	500-2500	500-2000	500-1600
Radni tlak	bar / MPa	30-150 / 3-15	30-150 / 3-15	30-150 / 3-15
Maks. ulazna temperatura	°C	60	60	60
Težina	kg	112	110	95
Dimenzije (D × Š × V)	mm	957 × 686 × 1080	957 × 686 × 1080	957 × 686 × 1080

Oprema				
Ručni pištolj za prskanje		Industrijski pištolj	Industrijski pištolj	EASY!Force Advanced
Visokotlačno crijevo	m	15	15	15
Mlazna cijev	mm	1050	1050	1050
Power mlaznica		■	■	■
Glodalo za čišćenje		■	■	■
Art.Nr.		<b>1.353-907.0</b>	<b>1.353-906.0</b>	<b>1.353-905.0</b>

■ Sadržano u opsegu isporuke.



HD 10/25-4 Cage Plus



HD 715

Tehnički podaci			
Vrsta struje	Ph / V / Hz	3 / 400 / 50	3 / 400 / 50
Priključna snaga	kW	9,2	4,7
Količina prijenosa	l/h	1000	250-700
Radni tlak	bar / MPa	250 / 25	10-150 / 1-15
Maks. tlak	bar / MPa	273 / 27,3	-
Maks. ulazna temperatura	°C	60	60
Težina	kg	62	29
Dimenzije (D × Š × V)	mm	547 × 543 × 1104	500 × 310 × 350

Oprema			
Ručni pištolj za prskanje		EASY!Force Advanced	EASY!Force Advanced
Visokotlačno crijevo	m	10	15
Mlazna cijev	mm	1050	850
Power mlaznica		■	-
Trostruka mlaznica		-	beskontaktna
Glodalo za čišćenje		■	-
Art.Nr.		<b>1.353-902.0</b>	<b>1.353-909.0</b>

■ Sadržano u opsegu isporuke.

## HD CAGE SPECIJALNA KLASA



**HD 10/16-4 Cage Ex**



**HD 10/15-4 Cage Food**

### Tehnički podaci

Vrsta struje	Ph / V / Hz	3 / 400 / 50	3 / 400 / 50
Priključna snaga	kW	5,5	6,4
Količina prijenosa	l/h	1000	440-990
Radni tlak	bar / MPa	160 / 16	20-145 / 2-14,5
Maks. ulazna temperatura	°C	50	85
Težina	kg	111	68
Dimenzije (D × Š × V)	mm	980 × 720 × 1100	650 × 521 × 1100

### Oprema

Ručni pištolj za prskanje		EASY!Force zaštita od eksplozije	EASY!Force Food
Visokotlačno crijevo	m	10	10
Mlazna cijev	mm	1050	1050
Power mlaznica		■	■
Glodalo za čišćenje		-	-
Art.Nr.		<b>1.353-904.0</b>	<b>1.353-908.0</b>

■ Sadržano u opsegu isporuke.



**HD 7/10 CX F**

### Tehnički podaci

Vrsta struje	Ph / V / Hz	3 / 400 / 50
Priključna snaga	kW	4,5
Količina prijenosa	l/h	250-700
Radni tlak	bar / MPa	10-100 / 1-10
Maks. ulazna temperatura	°C	80
Težina	kg	31,3
Dimenzije (D × Š × V)	mm	360 × 375 × 925

### Oprema

Ručni pištolj za prskanje		EASY!Force Food
Visokotlačno crijevo	m	15
Mlazna cijev	mm	850
Trostruka mlaznica		ručna primjena
Glodalo za čišćenje		-
Bubanj za visokotlačno crijevo		■
Art.Nr.		<b>1.151-906.0</b>

■ Sadržano u opsegu isporuke.



# HD ADVANCED S MOTOROM S UNUTARNJIM IZGARANJEM



HD 9/23 De

HD 9/23 G

HD 7/15 G

## Tehnički podaci

Proizvođač motora		Yanmar	Honda	Honda
Tip motora		L 100 N / Dizel	GX 390 / Benzin	GX 160 / Benzin
Snaga motora	<b>kW / KS</b>	7,4 / 10	9,5 / 13	4 / 5,5
Količina prijenosa	<b>l/h</b>	400-930	400-930	650
Radni tlak	<b>bar / MPa</b>	40-230 / 4-23	40-230 / 4-23	150 / 15
Maks. ulazna temperatura	<b>°C</b>	60	60	60
Težina	<b>kg</b>	108	71	35
Dimenzije (D × Š × V)	<b>mm</b>	870 × 725 × 1170	870 × 725 × 1170	800 × 620 × 1105

## Oprema

Ručni pištolj za prskanje		EASY!Force Advanced	EASY!Force Advanced	EASY!Force Advanced
Visokotlačno crijevo	<b>m</b>	15	15	10
Mlazna cijev	<b>mm</b>	1050	1050	850
Power mlaznica		■	■	■
Opcionalni Cage-zaštitni okvir*		■	■	■
Opcionalni bubanj za crijevo*		■	■	■
<b>Art.Nr.</b>		<b>1.187-907.0</b>	<b>1.187-906.0</b>	<b>1.187-905.0</b>

■ Sadržano u opsegu isporuke. \* Mogući pribor.



HD 728 B Cage

## Tehnički podaci

Proizvođač motora		Honda
Tip motora		GX 160 / Benzin
Snaga motora	<b>kW / KS</b>	3,6 / 5,5
Količina prijenosa	<b>l/h</b>	650
Radni tlak	<b>bar / MPa</b>	150 / 15
Maks. ulazna temperatura	<b>°C</b>	60
Težina	<b>kg</b>	28
Dimenzije (D × Š × V)	<b>mm</b>	570 × 434 × 430

## Oprema

Ručni pištolj za prskanje		EASY!Force Advanced
Visokotlačno crijevo	<b>m</b>	10
Mlazna cijev	<b>mm</b>	550
Power mlaznica		-
Opcionalni Cage-zaštitni okvir*		-
Opcionalni bubanj za crijevo*		-
<b>Art.Nr.</b>		<b>1.187-908.0</b>

■ Sadržano u opsegu isporuke. \* Mogući pribor.

# UREĐAJ iSolar

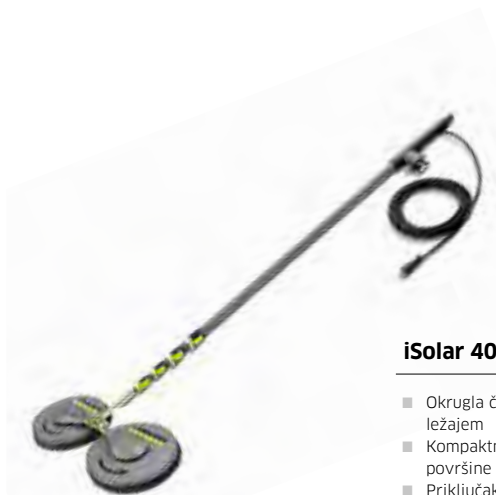

## iSolar 400

- Okrugla četka na vodu s kugličnim ležajem
- Kompaktni osnovni model za manje površine
- Priključak M 18 × 1,5; kompatibilan s uobičajenim HD/HDS uređajima

## iSolar 800

- Kontrarotirajuće okrugle četke s kugličnim ležajem
- Robusni preklopni zglobovi od mesinga za fleksibilne radne kutove
- Odlično manevriranje

## Osiguranje od pada

- Certificirani, standardizirani sustav za osiguranje
- Pokretni prihvatni uređaj s trakom za ublažavanje pada
- Čvrsta metalna kutija za skladištenje i transport

### Tehnički podaci

		iSolar 400	iSolar 800	Osiguranje od pada
Težina	kg	2,8	7	-
Radna širina	mm	400	800	-
Količina prijenosa uređaj s HD / HDS	l/h	700-1000 / 1100-1300	700-1000 / 1100-1300	-
Dužina	m	-	-	-
Priključak		M 18 × 1,5 IG	M 18 × 1,5 IG	-
Materijal		-	-	-

### Oprema

Potreban pribor, unutarnje visokotlačno crijevo		-	-	-
Preklopni zglobovi		□ (6.399-735.0)	■	-
Kutija za spremanje		-	-	■
Broj za narudžbu		<b>6.368-456.0   6.368-457.0</b>	<b>6.368-454.0   6.368-455.0</b>	<b>6.988-152.0</b>

■ Sadržano u opsegu isporuke. □ Mogući pribor.

## iSolar TL 7 H

- Mješavina karbona i staklenih vlakana za veliku krutost i visoke zahtjeve s istodobno malom težinom
- Ergonomska ručka s kuglastom slavicom za praktično rukovanje
- Jednostavno izvlačenje zahvaljujući brzim zatvaračima i unutarnjem visokotlačnom crijevu

## iSolar TL 10 H | TL 10 C

- Vrlo kvalitetna teleskopska šipka u hibridnoj izvedbi ili od punog karbona
- Ergonomska ručka s kuglastom slavicom za praktično rukovanje
- Jednostavno izvlačenje zahvaljujući brzim zatvaračima i unutarnjem visokotlačnom crijevu

## iSolar TL 14 H

- Materijal od punog karbona za maksimalnu krutost, najveće zahtjeve i maksimalni radni doseg
- Ergonomska ručka s kuglastom slavicom za praktično rukovanje
- Jednostavno izvlačenje zahvaljujući brzim zatvaračima i unutarnjem visokotlačnom crijevu

### Tehnički podaci

		iSolar TL 7 H	iSolar TL 10 H   TL 10 C	iSolar TL 14 H
Težina	kg	3,5	4   3,7	5
Radna širina	mm	-	-	-
Količina prijenosa uređaja	l/h	-	-	-
Dužina	m	1,8-7,2	2,4-10,2	2,4-14
Priključak		M 18 × 1,5 AG / M 22 × 1,5 AG	M 18 × 1,5 AG / M 22 × 1,5 AG	M 18 × 1,5 AG / M 22 × 1,5 AG
Materijal		Hibridni	Hibridni   Karbon	Karbon

### Oprema

Potreban pribor, unutarnje visokotlačno crijevo		6.392-978.0	6.392-977.0	6.392-976.0
Segmenti šipke		5	5	7
Kutija za spremanje		-	-	-
Broj za narudžbu s EASY!Lock		<b>4.110-004.0</b>	<b>4.110-003.0   4.110-007.0</b>	<b>4.110-002.0</b>



# OMEKŠAVANJE VODE



## WS 50

- Sušenje bez tragova nakon čišćenja
- Izvrsna mobilnost i jednostavan transport
- Plastificirani okvir od čelične cijevi s velikim kotačima sa zračnicama

## WS 100

- Sušenje bez tragova nakon čišćenja
- Izvrsna mobilnost i jednostavan transport
- Plastificirani okvir od čelične cijevi s velikim kotačima sa zračnicama

## WS Regenerator

- Poluautomatska regeneracija smolnog filtra
- Jednostavno rukovanje (Plug 'n' Play)
- Ekonomično rješenje za intenzivnu uporabu

### Tehnički podaci

		WS 50	WS 100	WS Regenerator
Težina	kg	35	40	5,8
Dimenzije (D × Š × V)	mm	550 × 550 × 1030	550 × 550 × 1030	250 × 300 × 460
Dolazni tlak	bar	0-10	0-10	-
Radna temperatura	°C	1-50	1-50	-
Kapacitet (na 10 °dH)	l	5000	10000	-
Trajanje regeneracije	h	-	-	2

### Oprema

Fini filter za vodu	■	■	-
Pražnjenje zaštite od smrzavanja	■	■	-
Kotači sa zračnicama	■	■	-
Vodeni sat	■	■	-
Cijevni odvajač	□	□	-
<b>Broj za narudžbu</b>	<b>6.368-463.0</b>	<b>6.368-464.0</b>	<b>6.368-465.0</b>

■ Sadržano u opsegu isporuke. □ Mogući pribor.

# ČISTAČ BAČVI



Čistač bačvi BC 14/12

### Tehnički podaci

Radni tlak	bar / MPa	maks. 120 / 12
Količina prijena	l/h	600-1400
Potrošnja struje	Ph / V / Hz	1 / 115-240 / 50/60
Maks. ulazna temperatura	°C	80
Priključna snaga	W	40
Okretaji	1/min	62
Ciklus čišćenja	s	36
Min. otvor spremnika	mm	40
Težina	kg	4,8
Maks. dubina uranjanja	mm	900

### Oprema

Mrežni dio	■
Kompleti mlaznica	■
Fleksibilna usisna cijev	350 mm
Usisna cijev	300 mm
Usisna cijev	350 mm
Usisna cijev	550 mm
Produžni kabel	10 m
<b>Broj za narudžbu</b>	<b>2.112-020.0</b>

■ Sadržano u opsegu isporuke.

## VISOKI TLAK NA POVLAČENJE

Kärcher stacionarni visokotlačni uređaji ispunjavaju očekivanja u različitim branšama i primjenama svojom velikom snagom, učinkovitošću i dugim životnim vijekom. U klasična područja primjene ubrajaju se primjerice zanatska i industrijska prerada hrane, automobilska industrija, radionice za servisiranje teretnih vozila, kemijska i metaloprerađivačka industrija, komunalni objekti kao što su bazeni i servisne hale te uzgoj stoke i njega vozila u poljoprivredi.

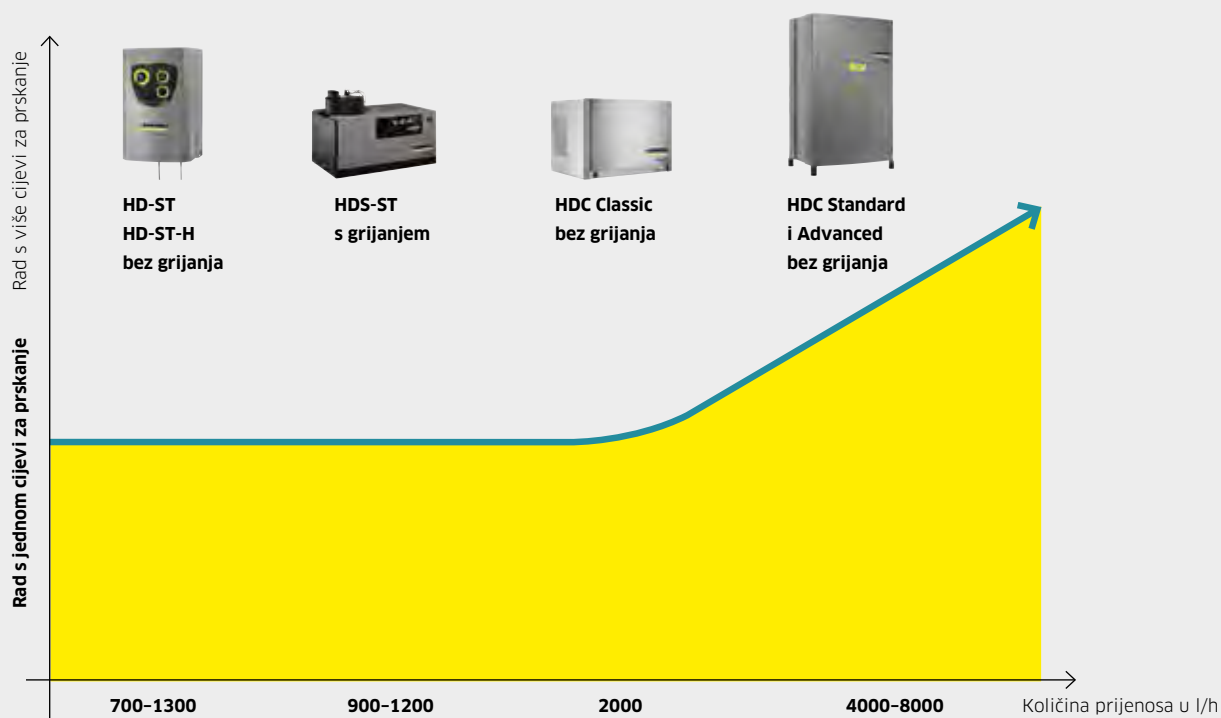

### Rad s jednom cijevi za prskanje

Stacionarni visokotlačni uređaji za rad s jednom cijevi za prskanje omogućuju instaliranje više mjesta uzorkovanja, međutim moguće je raditi s hladnom ili toplom vodom samo na jednom mjestu uzorkovanja. Stoga su ovi uređaji naročito prikladni za male i srednje velike pogone, primjerice u automobilskoj i prehrambenoj industriji ili poljoprivredi.

### Rad s više cijevi za prskanje

Kod povećanih zahtjeva za čišćenje Kärcher nudi rješenja koja omogućuju čišćenje istodobno na svakom željenom mjestu. Od glavne opskrbe jedinice voda pod visokim tlakom se dovodi preko sustava cjevovoda do fiksno instaliranih mjesta uzorkovanja i tamo je raspoloživa po potrebi i u neograničenim količinama. Univerzalan, svestran i pritom učinkovit, siguran i ekonomičan.

## STACIONARNI HDS – RAD S JEDNOM CIJEVI ZA PRSKANJE



		HDS 12/14-4 ST	HDS 12/14-4 ST Gas	HDS 12/14-4 ST Gas LPG
<b>Tehnički podaci</b>				
Vrsta struje	Ph / V / Hz	3 / 400 / 50	3 / 400 / 50	3 / 400 / 50
Priključna snaga	kW	7,5	7,5	7,5
Količina prijenosa	l/h	600-1200	600-1200	600-1200
Radni tlak	bar / MPa	30-140 / 3-14	30-140 / 3-14	30-140 / 3-14
Maks. temperatura	°C	155 / 80	98	98
Težina	kg	160	170	170
Dimenzije (D × Š × V)	mm	1110 × 565 × 700	1110 × 565 × 1080	1110 × 565 × 1080
Potrošnja goriva/plina puno opterećenje	kg/h	7,3	8,9	7,2
<b>Oprema</b>				
Tlačno rasterećenje sustava		■	■	■
Nadzor plamena		■	■	■
<b>Art.Nr.</b>		<b>1.699-921.0</b>	<b>1.251-901.0</b>	<b>1.251-902.0</b>

■ Sadržano u opsegu isporuke.

		HDS 9/14-4 ST	HDS 9/16-4 ST Gas
<b>Tehnički podaci</b>			
Vrsta struje	Ph / V / Hz	3 / 400 / 50	3 / 400 / 50
Priključna snaga	kW	6,4	6,4
Količina prijenosa	l/h	500-930	500-960
Radni tlak	bar / MPa	30-140 / 3-14	30-160 / 3-16
Maks. temperatura	°C	155 / 80	98
Težina	kg	140	160
Dimenzije (D × Š × V)	mm	1110 × 565 × 690	1110 × 565 × 970
Potrošnja goriva/plina puno opterećenje	kg/h	5,8	7,2
<b>Oprema</b>			
Tlačno rasterećenje sustava		■	■
Nadzor plamena		■	■
<b>Art.Nr.</b>		<b>1.698-917.0</b>	<b>1.251-900.0</b>

■ Sadržano u opsegu isporuke.



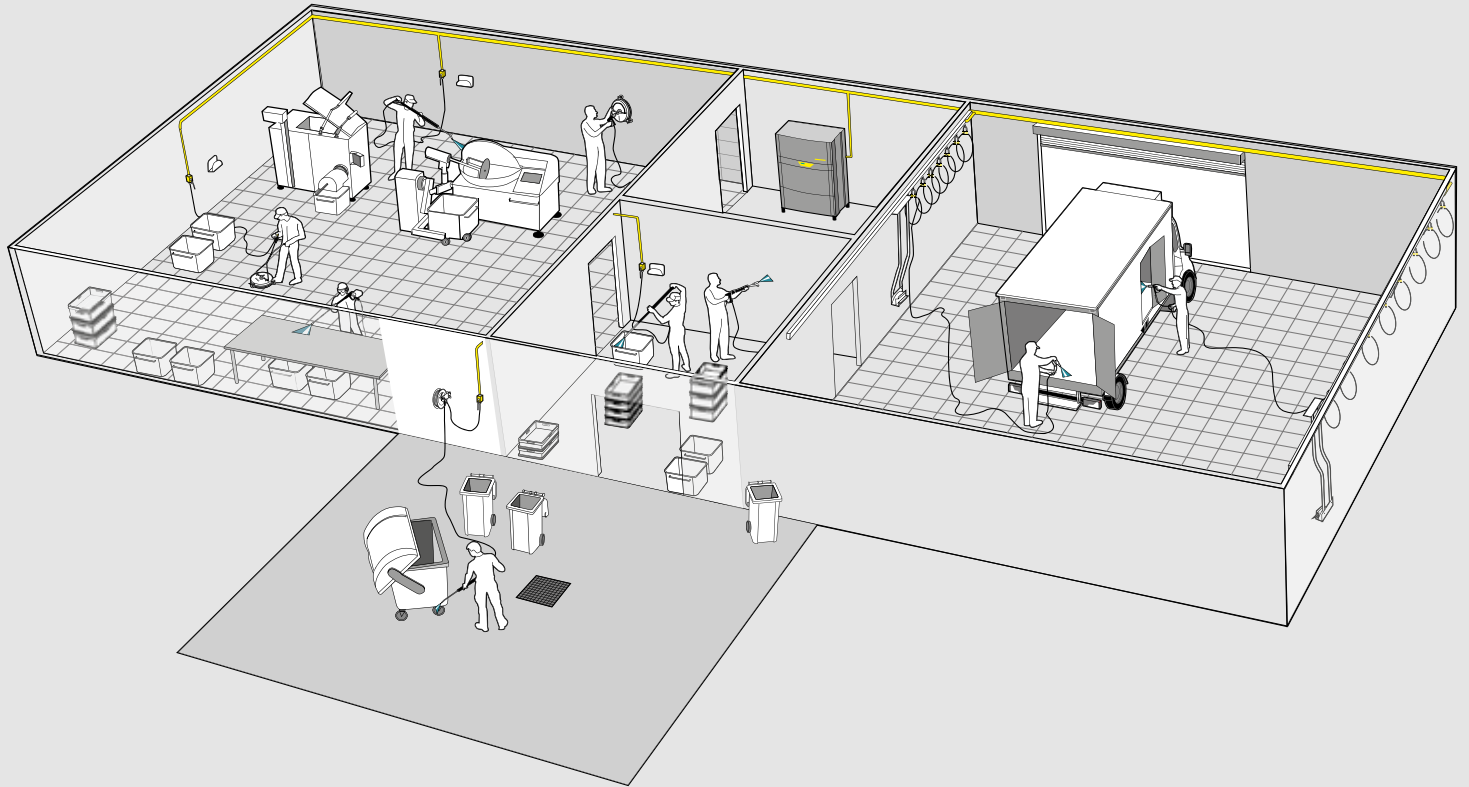

## HDC ADVANCED / STANDARD – RAD S VIŠE CIJEVI ZA PRSKANJE



HDC Advanced

HDC Standard

Tehnički podaci		HDC Advanced	HDC Standard
Količina prijenosa	I/h	700-12000	700-8000
Maks. tlak	bar / MPa	100 / 10	80-160 / 8-16
Broj pumpi	Kom.	2 / 4	2 / 4
Broj strujnih faza	Ph	3	3
Napon	V	400	400
Frekvencija	Hz	50	50
Priključna snaga	kW	11 / 44	11 / 44
Maks. ulazna temperatura	°C	85	85
Težina	kg	310 / 610	310 / 610
Dimenzije (D × Š × V)	mm	1150 × 750 × 1840	1150 × 750 × 1840

### Individualna konfiguracija opreme

#### Okvir:

Čelik, plastificirani	<input type="checkbox"/>	<input type="checkbox"/>
Plemeniti čelik	<input type="checkbox"/>	<input type="checkbox"/>
<b>Oplata:</b>		
Čelik, plastificirani	<input type="checkbox"/>	<input type="checkbox"/>
Plemeniti čelik	<input type="checkbox"/>	<input type="checkbox"/>
<b>Broj za narudžbu</b>	<b>1.509-502.2</b>	<b>1.509-500.2</b>

Mogući pribor.

## HDC CLASSIC – RAD S VIŠE CIJEVI ZA PRSKANJE



HDC Classic

Tehnički podaci		HDC Classic
Količina prijenosa	I/h	700-2000
Maks. tlak	bar / MPa	80-160 / 8-16
Broj pumpi	Kom.	1
Broj strujnih faza	Ph	3
Napon	V	400
Frekvencija	Hz	50
Priključna snaga	kW	11 / 5,5
Maks. ulazna temperatura	°C	85
Težina	kg	150 / 135
Dimenzije (D × Š × V)	mm	860 × 595 × 580

### Individualna konfiguracija opreme

#### Okvir:

Čelik, plastificirani	<input type="checkbox"/>
Plemeniti čelik	<input type="checkbox"/>
<b>Oplata:</b>	
Čelik, plastificirani	<input type="checkbox"/>
Plemeniti čelik	<input type="checkbox"/>
<b>Broj za narudžbu</b>	<b>1.509-501.2</b>

Mogući pribor.

# INDIVIDUALNA KONFIGURACIJA

**Izvedba H s ulaznom temperaturom vode do 85 °C**

**Okvir i kućište:**  
plastificiran ili od plemenitog čelika

**Setovi za nadogradnju:**

Uređaj za doziranje tekućeg omekšivača vode  
Zaštita od rada na suho  
Automatsko tlačno rasterećenje  
Brojilo radnih sati

**Osnovne varijante:**

HD 13/12-4 ST  
HD 9/18-4 ST  
HD 7/16-4 ST



**Sredstva za čišćenje i daljinsko upravljanje:**

Priprema daljinskog upravljanja za doziranje 1 sredstva za čišćenje pod niskim tlakom  
Priprema daljinskog upravljanja za doziranje 1 sredstva za čišćenje pod visokim tlakom  
Priprema daljinskog upravljanja za doziranje 2 sredstva za čišćenje pod niskim tlakom  
Priprema daljinskog upravljanja za doziranje 2 sredstva za čišćenje pod visokim tlakom



**Uređaj za doziranje tekući omekšivač vode**

Za zaštitu pumpe od stvaranja kamenca u pogonu s toplom vodom.



**Automatsko tlačno rasterećenje**

Rasterećuje sve komponente pod visokim tlakom i smanjuje habanje.



**Zaštita od rada na suho**

Isključuje visokotlačnu pumpu u slučaju nedovoljne ulazne količine vode i štiti je od oštećenja.



**Brojilo radnih sati**

Prikazuje broj sati rada uređaja.



## STACIONARNI HD – RAD S JEDNOM CIJEVI ZA PRSKANJE



		HD 13/12-4 ST	HD 9/18-4 ST	HD 7/16-4 ST	HWE 860
<b>Tehnički podaci</b>					
Vrsta struje	Ph / V / Hz	3 / 400 / 50	3 / 400 / 50	3 / 400 / 50	3 / 400 / 50
Količina prijenosa	l/h	650-1300	460-900	300-700	najmanje 1000
Radni tlak	bar / MPa	30-120 / 3-12	40-180 / 4-18	30-160 / 3-16	-
Maks. tlak	bar / MPa	150 / 15	210 / 21	190 / 19	-
Maks. ulazna temperatura	°C	70	70	70	80
Priključna snaga	kW	6,4	6,4	4,4	24
Težina	kg	72	62,5	53	42
Dimenzije (D × Š × V)	mm	533 × 790 × 420	533 × 790 × 420	533 × 790 × 420	440 × 508 × 751
<b>Oprema – Standard</b>					
Ručni pištolj za prskanje		EASY!Force Advanced	EASY!Force Advanced	EASY!Force Advanced	-
Visokotlačno crijevo	m	10	10	10	-
Mlazna cijev	mm	1050	1050	1050	-
Trostruka mlaznica		■ ručna primjena	■ ručna primjena	■ ručna primjena	-
Pripremljen za Servo Control		■	■	■	-
<b>Broj za narudžbu</b>		<b>1.524-950.2</b>	<b>1.524-950.2</b>	<b>1.524-950.2</b>	<b>3.070-030.0</b>

■ Sadržano u opsegu isporuke.





## WOMA - SNAGA VODE KAO ALAT.

Već više od 50 godina WOMA je tehnološki lider i inovator u tehnologiji čišćenja vodenom mlazom pod visokim tlakom. Zahvaljujući dosljednom istraživanju i razvoju danas upravljamo sustavima s tlakom vode većim od 4000 bara pri količini prijenosa do 1800 litara u minuti. Kao dio grupe Kärcher dolazimo s međunarodnom trgovačkom i servisnom mrežom svjetskog tržišnog lidera za tehnologiju čišćenja do rastuće međunarodne ciljne skupine.







### 1 Voda kao alat

Čišćenje i skidanje vodom pod jako velikim tlakom je svestrano upotrebljiva tehnologija koja čuva materijal, koji se obrađuje, kao i okoliš.

### 2 Učinkovite pumpe

Agregati s maksimalnom snagom i visokom učinkovitošću smanjuju potrošnju dizela i struja, a time i operativne troškove.

**3**

Smanjeni operativni troškovi kod maksimalne radne učinkovitosti

Ultravisoki tlak do 4000 bara

Paketi snage s više od 780 kW (1000 KS)

Električni pogon ili kao dizelski uređaj

Topla voda

Ispunjavaju posebne zahtjeve kao što je certifikat o usklađenosti uređaja za zaštitu od eksplozije itd.

### 3 Profesionalna industrijska tehnologija

Spajamo našu strast za tehnologijom s visokim standardima kvalitete proizvoda, velikom izdržljivošću i povremenim servisiranjem.

### 4 Primjeri primjene

Sanacija i skidanje betona, čišćenje cijevi i snopova cijevi, čišćenje sita i filtara, unutarnje čišćenje spremnika, uklanjanje premaza i lakova, skidanje hrđe, priprema podloge, abrazivno rezanje, sve vrste poslova površinskog skidanja.

Ostale informacije naći ćete na [www.woma.de](http://www.woma.de)

# EASY!LOCK BRZI ZATVARAČI



## Dugotrajni i robusni. I pet puta brže nego zavrnuti

Dugotrajno spajanje i odspajanje uređaja i zamjena pribora, koja oduzima puno vremena, sada pripadaju prošlosti.

S našim novim, patentiranim EASY!Lock brzim zatvaračima štedite dragocjeno vrijeme u odnosu na dosadašnje vijčane spojeve, bez kompromisa po pitanju kvalitete, robusnosti i dugotrajnosti spojeva.



1



2

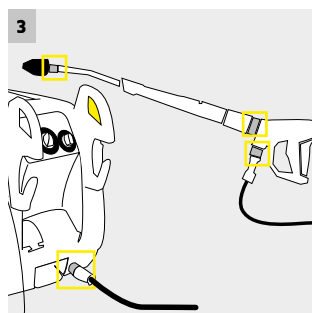

3



4

### 1 Brži komfor

Priključivanje – u pravom smislu te riječi – u tren oka (360°) i na svim sučeljima. Bez obzira radi li se vremenu sastavljanja ili zamjeni dodatnog pribora poput površinskog čistača ili četki za pranje: do pet puta brže i praktičnije.

### 2 Sigurna robusnost

Posebno razvijeni konus omogućuje samokočenje navoja. Proverjeni vijčani spoj s navojem bez potrošnih dijelova, nije osjetljiv na nečistoću i jako je pouzdan.

### 3 Intuitivno rukovanje

Princip spajanja je intuitivan i jednostavan za shvatiti; isto funkcionira na sva 4 spojna mjesta. Za razliku od dosadašnjih brzih spojki EASY!Lock sustavu nije potrebna dodatna težina.

### 4 Kvaliteta bez kompromisa

Umjesto s aksijalnom okruglom prstenastom brtvom na mlaznoj cijevi se kod EASY!Lock sustava radijalno brtvi. Taj postupak produljuje trajnost O-prstena i učinkovito sprječava njihov mogući gubitak.

#### Utisnuti broj

Svaki adapter ima svoj broj. Jedinstven

#### EASY!Lock priključak

četverovojni trapezni navoj s konusnim osiguračem

#### Antracit = EASY!Lock

Oznaka EASY!Lock priključka u boji



#### Strana navoja M 22 x 1,5

Metrički navoj za pribor bez EASY!Lock priključka

#### Crna = strana navoja M 22 x 1,5

Oznaka dosadašnjeg priključka s navojem u boji

1



**EASY!Lock - M 22×1,5 Broj za narudžbu 4.111-029.0** Adapter za spajanje visokotlačnih crijeva s EASY!Lock i visokotlačnih crijeva s priključkom M 22×1,5.

2



**EASY!Lock - M 22×1,5 Broj za narudžbu 4.111-030.0** Adapter za spajanje visokotlačnih čistača/HD pištolja s priključkom M 22×1,5 i visokotlačnih crijeva s EASY!Lock.

3



**EASY!Lock - M 22×1,5 Broj za narudžbu 4.111-031.0** Adapter za spajanje HD pištolja s M 22×1,5 i mlaznih cijevi ili Servo Control regulatora s EASY!Lock.

4



**EASY!Lock - AVS Broj za narudžbu 4.111-032.0** Adapter za spajanje visokotlačnih crijeva s AVS-zakretnim priključkom i EASY!Force visokotlačnog pištolja.

5



**EASY!Lock - M 22×1,5 Broj za narudžbu 4.111-033.0** Adapter za spajanje EASY!Force pištolja i mlaznih cijevi s priključkom M 22×1,5.

6



**EASY!Lock - M 22×1,5 Broj za narudžbu 4.111-034.0** Adapter za spajanje visokotlačnih crijeva s priključkom M 22×1,5 i EASY!Force visokotlačnog pištolja.

7



**EASY!Lock - M 18×1,5 Broj za narudžbu 4.111-035.0** Adapter za spajanje mlaznih cijevi s priključkom M 18×1,5 i mlaznica s EASY!Lock.















8













**EASY!Lock - M 18×1,5 Broj za narudžbu 4.111-036.0** Adapter za spajanje mlaznih cijevi s EASY!Lock i mlaznica s priključkom M 18×1,5.

Odgovarajuće adaptere za svoje uređaje i pribor možete pronaći i s našom digitalnom tražilicom adaptera:  
[www.kaercher.com/adaptfinder-easylock](http://www.kaercher.com/adaptfinder-easylock)



		Art.Nr.
<b>Spojke</b>		
	<b>Spojnica za crijevo</b>	4.111-037.0
	<b>Vijčani spoj mlaznice</b>	4.111-038.0
	<b>EASY!Force Advanced</b>	4.118-005.0
	<b>Brza spojka</b>	2.115-000.0
	<b>Utična nazuvica</b>	2.115-001.0
<b>Bubnjevi za crijevo</b>		
	<b>ABS automatski bubanj za crijevo</b> Za montažu na HDS M/S uređaje	2.110-011.0
	<b>ABS automatski bubanj za crijevo</b> Za montažu na HDS C uređaje	2.110-012.0
	<b>Automatski bubanj za crijevo</b> Čelik plastificirani / plastika za montažu na zid	6.392-074.0
	<b>Automatski bubanj za crijevo</b> Plemeniti čelik / plastika za montažu na zid	6.392-083.0
	<b>Automatski bubanj za crijevo</b> lakirani	6.392-106.0
	<b>Automatski bubanj za crijevo</b> Plemeniti čelik uklj. zakretni držač	6.392-076.0
	<b>Automatski bubanj za crijevo</b> Plemeniti čelik	6.392-122.0
	<b>Zakretni držač</b> plastificiran	2.639-931.0
	<b>Zakretni zidni držač</b> Plemeniti čelik	2.641-867.0

		Art.Nr.
<b>Čišćenje cijevi</b>		
	Crijevo za čišćenje cijevi DN 6, 30m, maks. 140 bar	6.110-050.0
	Crijevo za čišćenje cijevi DN 6, 20m, maks. 250 bar	6.110-008.0
	Mlaznica za čišćenje cijevi 3x30° prema natrag	5.763-019.0
	Mlaznica za čišćenje cijevi sa 4 rotirajuća mlaza	6.415-440.0
<b>Površinsko čišćenje</b>		
	FRV 30 Me	2.111-012.0
	FRV 30	2.111-010.0
	Komplet mlaznica 035	2.642-430.0
	Komplet mlaznica 040	2.642-431.0
	Komplet mlaznica 045	2.642-432.0
	Komplet mlaznica 050	2.642-433.0
	Komplet mlaznica 080	2.642-982.0
	FR 30 ME	2.111-013.0
	Komplet mlaznica 450-500 l/h	2.640-482.0
	Komplet mlaznica 500-650 l/h	2.640-401.0
	Komplet mlaznica 650-850 l/h	2.639-187.0
	Komplet mlaznica 850-1100 l/h	2.640-442.0
	Komplet mlaznica 1100-1300 l/h	2.639-188.0
	Komplet mlaznica 1300-1800 l/h	2.640-781.0
	FR Classic (za HD 6/13, HD 5/15 & HD 5/12)	2.111-016.0
	Komplet mlaznica (za HD 6/13)	2.885-312.0
	Komplet mlaznica (za HD 5/15 & HD 5/12)	2.885-313.0

## PUNA SNAGA SA SUSTAVOM.

Prednosti su uvjerljive: brže i bolje čišćenje s manjom potrošnjom energije i neznatnim opterećenjem otpadnih voda. Kärcher sredstva za čišćenje i njegu jamče blistave rezultate u industriji, obrtu i prehrambenoj branši. Visokotlačni čistači i sredstva za čišćenje savršeno se upotpunjuju.



Temperatura



Tlak

1



2



3



4



5

### 1 Visokotlačno i temperaturno stabilna

Kärcher sredstva za čišćenje i njegu specijalno su namijenjena za uporabu s visokotlačnim čistačima. Posebne recepture koje ostaju stabilne pod visokim tlakom i pokazuju svoj učinak. Temperaturno su stabilna do 150 °C i stoga sigurna za uporabu u visokotlačnim čistačima s toplom vodom.

### 2 Točno i sigurno doziranje

SwitchChem, integrirano doziranje sredstva za čišćenje, omogućuje vam osim sigurnog i točnog doziranja čak i jednostavno i brzo uključivanje/isključivanje te promjenu doziranja sredstava za čišćenje. Nema više kompliciranog ručnog doziranja. Nema predoziranja. Stoga možete brzo promijeniti različita sredstva za čišćenje - bez rasipanja neupotrijebljenog sredstva za čišćenje. To šteti troškove. Istodobno spremnik uređaja ostaje čist i niste izloženi mikrobima zbog ostataka sredstva za čišćenje.

### 3 Zaštita i njega za veliku učinkovitost i dugi životni vijek uređaja

Opcionalna visokotlačna njega sustava nudi stalnu, točno doziranu i sigurnu zaštitu od naslaga kamenca (Njega sustava Advance 1 RM 110) i korozije (Njega sustava Advance 2 RM 111). Zahvaljujući integriranim komponentama za njegu visokotlačni čistač dugo pruža svoju punu snagu te se produljuje i njegov životni vijek.



### 4 Zaštita od stvaranja naslaga kamenca

Pri radu s visokotlačnim čistačima s toplom vodom, koja sadrži kamenac i koja je tvrda, Kärcher sredstva za čišćenje za visokotlačne čistače pouzdano štite sve dijelove kroz koje ide voda od stvaranja naslaga kamenca. Na taj način ogrjevna spirala zadržava svoju punu snagu, a prijenos topline i protok vode ostaju optimalni. Nema traga kamencu u uređaju i na očišćenoj površini. Uspjeh: učinak i rezultat čišćenja su savršeni, a životni vijek uređaja se produljuje.

### 5 Zaštita od korozije

Kärcher sredstva za čišćenje ne čiste samo iznimno učinkovito, već štite i njeguju čak i uređaj za čišćenje. Specijalne komponente za zaštitu od korozije sigurno štite od korozije i otpadnih voda pri uporabi meke vode. Time uređaj za čišćenje i sredstva za čišćenje trajno omogućavaju svoj puni učinak čišćenja.













Opis proizvoda	Primjena	Otopina	Svojstva	Sadržaj	Kol.	Art.Nr.
<b>Osobna i gospodarska vozila</b>						
	<b>PressurePro odmašivač Extra RM 31</b> Visoko koncentrirano visokotlačno osnovno sredstvo za čišćenje. Izuzetno učinkovito uklanja pri svim temperaturama najjaču prljavštinu poput ulja, masti, smole, čađe i dimne smole.	Visokotlačni čistači Uređaji za prskanje	1+3 alkalan pH-vrijednost: 13	2,5 l	■ ▲ 4	6.295-584.0
				10 l	■ ▲ 1	6.295-068.0
				20 l	■ ▲ 1	6.295-069.0
	<b>PressureProalkalno aktivno sredstvo za čišćenje RM 81, ne sadrži NTA</b> Aktivan koncentrat koji čuva materijal Koncentrat za visokotlačno čišćenje za jaku prljavštinu od ulja, masti i minerala. Prikladan za pranje vozila, čišćenje cerada i pranje motora. Ne sadrži NTA.	Visokotlačni čistači Uređaji za prskanje	1+3 alkalan pH-vrijednost: 12,3	2,5 l	■ ▲ 4	6.295-555.0
				10 l	■ ▲ 1	6.295-556.0
<b>Prehrambena branša</b>						
	<b>PressurePro neutralno sredstvo za čišćenje u pjeni RM 57</b> Sredstvo za čišćenje u pjenu koje čuva materijal za laganu prljavštinu od ulja, masti i bjelanjčevina. Postojani sloj pjene povećava učinak čišćenja i može se dobro isprati.	Visokotlačni čistači Visokotlačni čistači s mlaznicom za pjenu Uređaji za prskanje Ručna primjena	neutralan pH-vrijednost: 6,7	20 l	■ ▲ 1	6.295-178.0
	<b>PressurePro alkalno sredstvo za čišćenje u pjeni RM 58</b> Pouzdanu uklanja najtvrdokorniju prljavštinu od ulja, masti i bjelanjčevina te ostatke hrane na pločicama, pocakljenim pločicama i kontejnerima. Sloj pjene je dugo postojan i stoga ima intenzivno djelovanje na okomitim površinama.	Uređaji za prskanje Visokotlačni čistači Visokotlačni čistači s mlaznicom za pjenu Ručna primjena	alkalan pH-vrijednost: 13,1	20 l	■ ▲ 1	6.295-100.0
	<b>PressurePro kiselo sredstvo za čišćenje u pjeni RM 59</b> Lako uklanja najjače taloge i naslage poput kamenca, hrđe, masti, bjelanjčevina, pivskog i mliječnog kamenca na pločicama, pocakljenim pločicama i kontejnerima. Intenzivan učinak čišćenja na svim površinama zahvaljujući jako postojanom sloju pjene.	Visokotlačni čistači Visokotlačni čistači s mlaznicom za pjenu Uređaji za prskanje Ručna primjena	kiseo pH-vrijednost: 1,8	20 l	■ ▲ 1	6.295-192.0
	<b>PressurePro sredstvo za otapanje masti i bjelanjčevina RM 731</b> Uklanja najtvrdokorniju prljavštinu od masti, bjelanjčevina, ulja i čađe s podova, radnih površina, strojeva itd. (prikladan posebice u pogonima za preradu namirnica). Jednostavan za rukovanje i čuva materijal. Može se isprati bez ostataka prljavštine.	Visokotlačni čistači Uređaji za prskanje Ručna primjena	alkalan pH-vrijednost: 13,1	5 l	■ ▲ 1	6.295-402.0
	<b>Dezinfekcijsko sredstvo RM 732</b> Dezinficirajuće sredstvo za čišćenje. Djeluje bakteriцидно, fungicidno i djelomično virucidno, vrlo dobar učinak čišćenja. Na popisu DVG-a. Sigurna upotreba biocida. Prije uporabe uvijek pročitati oznaku i informacije o proizvodu. <sup>3)</sup>	Visokotlačni čistači Svakodnevno čišćenje Uređaji za prskanje Ručna primjena	slabo alkaln pH-vrijednost: 9,9	5 l	■ ▲ 1	6.295-596.0
	<b>Dezinfekcijsko sredstvo u pjeni RM 734</b> Dezinficirajuće sredstvo za čišćenje u pjenu. Djeluje fungicidno, virucidno, sporicidno te bakteriцидно, istodobno otapa prljavštinu od masti, bjelanjčevina, ulja i čađe. Zahvaljujući postojanom sloju pjene može se koristiti na okomitim površinama. Na popisu DVG-a. Sigurna upotreba biocida. Prije uporabe uvijek pročitati oznaku i informacije o proizvodu. <sup>3)</sup>	Visokotlačni čistači s mlaznicom za pjenu Uređaji za prskanje Ručna primjena	alkalan pH-vrijednost: 13,7	20 l	■ ▲ 1	6.295-282.0
	<b>Dezinfekcijsko sredstvo RM 735</b> Učinkovito neutralno dezinfekcijsko sredstvo. Djeluje bakteriцидно, fungicidno i djelomično virucidno (npr. hepatitis B). Na popisu VAH/DGHH-a i DVG-a. Sigurna upotreba biocida. Prije uporabe uvijek pročitati oznaku i informacije o proizvodu. <sup>3) 5)</sup>	Visokotlačni čistači Uređaji za prskanje Ručna primjena	neutralan pH-vrijednost: 7,6	5 l	■ ▲ 1	6.295-597.0
	<b>PressurePro kiselo aktivno sredstvo za čišćenje RM 25</b> Kiselo visokotlačno osnovno sredstvo za čišćenje za sanitarnu branšu. Uklanja taloge i naslage kamenca, hrđe, pivskog i mliječnog kamenca te masti i bjelanjčevina. Vrlo dobro je prikladno za unutarnje čišćenje spremnika u prehrambenoj branši.	Visokotlačni čistači Uređaji za prskanje	1+3 kiseo pH-vrijednost: 0,2	2,5 l	■ ▲ 4	6.295-588.0
				10 l	■ ▲ 1	6.295-113.0
				20 l	■ ▲ 1	6.295-420.0

<sup>3)</sup> Nav. u 7. popisu dezinfekcijskih sredstava DVG-a (Njemačko veterinarsko društvo) za prehrambenu branšu od lipnja 2011.

<sup>5)</sup> Nav. u popisu dezinfekcijskih sredstava VAH-a od 1.4.2012. (mhp Verlag GmbH Wiesbaden).





■ Ne sadrži nitrilotriacetat (NTA).

▲ Lako topivo u vodi u separatorima ulja (ASF).

Opis proizvoda	Primjena	Otopina	Svojstva	Sadržaj	Kol.	Art.Nr.
 <p><b>PressurePro sredstvo za generalno čišćenje RM 750, ne sadrži NTA</b> Snažno sredstvo za generalno čišćenje temeljito uklanja najtvrdokorniju prljavštinu poput ulja, masti, hrde, krvi i bjeljančevina. Slabo se pjeni. Posebno prikladan za strojno čišćenje podova kao i za obradu sa sredstvima za čišćenje površina.</p>	Visokotlačni čistači Strojevi za ribanje i usisivanje - skidanje slojeva Strojevi za ribanje i usisivanje - generalno čišćenje Ručna primjena	1+3	alkalan pH-vrijednost: 13,7	10 l	■ ▲ 1	6.295-539.0
 <p><b>PressurePro sredstvo za uklanjanje dimne smole RM 33</b> Tekuće, izuzetno snažno sredstvo za generalno čišćenje uklanja najtvrdokorniju prljavštinu poput ulja, masti, smole, čađe i dimne smole te zagorenu šećernu glazuru. Ne sadrži NTA.</p>	Visokotlačni čistači Uređaji za prskanje	1+3	alkalan pH-vrijednost: 13,5	20 l	■ ▲ 1	6.295-560.0
<b>Poljoprivreda</b>						
 <p><b>PressurePro alkalno sredstvo za čišćenje u pjenu RM 91 Agri</b> Sredstvo za čišćenje u pjenu ima izvrsna svojstva za otapanje masti i lako uklanja organske tvari poput gnojiva i blata. Idealno za čišćenje peradarnika, farmi svinja i krava te izmuzišta.</p>	Visokotlačni čistači		alkalan pH-vrijednost: 13,5	10 l	■ 1	6.295-654.0
 <p><b>PressurePro alkalno sredstvo za namakanje RM 92 Agri</b> Sredstvo za namakanje otapa sušeno gnojivo i tako smanjuje vrijeme čišćenja i potrošnju vode. Korozivni inhibitori čuvaju uređaje u stajama. Idealno za staje i izmuzišta.</p>	Visokotlačni čistači		alkalan pH-vrijednost: 14	10 l	■ 1	6.295-656.0
 <p><b>PressurePro kiselo sredstvo za čišćenje površina RM 93 Agri</b> Kiselost sredstvo za čišćenje izmuzišta, prostorija za čuvanje mlijeka i staja. Uklanja najtvrdokornije naslage poput kamenca, minerala i hrde. Korozivni inhibitori čuvaju uređaje u stajama.</p>	Visokotlačni čistači		kiseo pH-vrijednost: 1,4	10 l	■ 1	6.295-658.0
<b>Fasade i solarni paneli</b>						
 <p><b>PressurePro neutralno aktivno sredstvo za čišćenje RM 55</b> Univerzalni visokotlačni tekući koncentrat koji čuva površinu za upotrebu kod prljavštine od masti, ulja i štetnih plinova. Izvrsno je prikladan za čišćenje fasada i osjetljivih površina.</p>	Visokotlačni čistači Uređaji za prskanje Ručna primjena		slabo alkalno pH-vrijednost: 10	2,5 l 10 l 20 l	■ ▲ 4 ■ ▲ 1 ■ ▲ 1	6.295-579.0 6.295-090.0 6.295-411.0
 <p><b>Fino sredstvo za pjeskarenje</b> S veličinom zrna 0,2-0,8 mm najbolje je prikladno za čišćenje klinkera, cigle, pješčanog kamena, terrazzo podova, čelika, tvrdog drva ili betona.</p>	Visokotlačni čistači sa sustavom čišćenja mlazom i mlaznim pištoljem			25 kg	1	6.280-105.0
 <p><b>Grubo sredstvo za pjeskarenje</b> S veličinom zrna 0,25-1,4 mm je visokoučinkovito na čeliku, granitu, poroznom betonu i perivom betonu. Izvrsno je prikladno i za skidanje hrde i laka te uklanjanje grafita.</p>	Visokotlačni čistači sa sustavom čišćenja mlazom i mlaznim pištoljem			25 kg	1	6.295-565.0
 <p><b>PressurePro sredstvo za čišćenje fasada, gel RM 43</b> Snažno sredstvo za čišćenje fasada s formulom u obliku gela. Uklanja prljavštinu od čađe, ulja, masti i iz okoliša. Prikladan za kamene, klinker, ožbukane, plastične, drvene i staklene fasade.</p>	Visokotlačni čistači Uređaji za prskanje Ručna primjena		alkalan pH-vrijednost: 13,8	20 l	■ 1	6.295-447.0
 <p><b>PressurePro solarno sredstvo za čišćenje RM 99</b> Visoko učinkovito i biološki razgrađivo sredstvo koje čuva materijal za čišćenje solarnih i fotonaponskih panela bez ostataka i tragova. Sprječava nastajanje mrlja od kamenca. Za svaku tvrdoću vode. Za uklanjanje tvrdokornog ptičjeg izmeta, peludi, čađe i prašine. Prikladan i za aluminijske okvire.</p>	Visokotlačni čistači	1+3	slabo alkalno pH-vrijednost: 9	10 l 20 l	■ 1 ■ 1	6.295-798.0 6.295-799.0

■ Ne sadrži nitrilotriacetat (NTA).

▲ Lako topivo u vodi u separatorima ulja (ASF).

Opis proizvoda	Primjena	Otopina	Svojstva	Sadržaj	Kol. Art.Nr.
<b>Održavanje i njega visokotlačnih čistača</b>					
 <p><b>PressurePro kiseline za otapanje kamena RM 101</b> Za brzo uklanjanje kamena na bazi solne kiseline. Brzo otapa najtvrdokornije ostatke kamena i sredstava za čišćenje i pruža dugotrajnu zaštitu od korozije. Specijalno za ogrjevne spirale u uređajima za visokotlačno čišćenje.</p>	Uklanjanje kamena na ogrjevnoj spirali	kiseo pH-vrijednost: 0		5 l ■ ▲ 1	6.295-398.0
 <p><b>PressurePro njega sustava RM 110</b> Zaštita od stvaranja naslaga kamena za visokotlačne čistače s toplom vodom. Nova formulacija uz poboljšanu zaštitu od naslaga kamena u sustavu s ogrjevnim spiralama (do 150 °C) pruža integriranu zaštitu od korozije za sve vodonosne dijelove HDS uređaja.</p>	Visokotlačni- čistači s toplom vodom	neutralan pH-vrijednost: 7		10 l ■ ▲ 1 20 l ■ ▲ 1	6.295-303.0 6.295-488.0
 <p><b>PressurePro njega sustava Advance 1 RM 110</b> Zaštita od stvaranja naslaga kamena za visokotlačne čistače s toplom vodom i s integriranom zaštitom od korozije specijalno za korištenje u novim HDS uređajima s prilagodbom njege sustava. Nova formulacija njege sustava Advance 1 RM 110 ASF uz poboljšanu zaštitu od naslaga kamena u sustavu s ogrjevnim spiralama (do 150 °C) pruža integriranu zaštitu od korozije za sve vodonosne dijelove.</p>	Visokotlačni čistači s toplom vodom	neutralan pH-vrijednost: 7		1 l ■ ▲ 6	6.295-325.0
 <p><b>PressurePro njega sustava Advance 2 RM 111</b> Maksimalna zaštita uređaja za visokotlačne čistače s toplom vodom i s prilagodbom njege sustava. Njega sustava Advance 2 RM 111 nudi sljedeće zaštitne funkcije za vaš uređaj: zaštitu od naslaga kamena u ogrjevnoj spirali (do 150 °C), aditive za njegu pumpi za stalno podmazivanje i njegu visokotlačne pumpe, zaštitu od otpadnih voda (stvaranje hrđe u ogrjevnoj spirali zbog jako meke vode). Zaštita od korozije za sve vodonosne dijelove.</p>	Visokotlačni čistači s toplom vodom	alkalan pH-vrijednost: 12,3		1 l ■ ▲ 6	6.295-628.0
<b>Ručno čišćenje</b>					
 <p><b>Pasta za ručno pranje RM 200</b> Podatno i nježno sredstvo za ručno pranje na bazi drvenog brašna. Za uporabu protiv tvrdokorne prljavštine poput ulja, masti, pigmentata i boje.</p>	ručna primjena	neutralan pH-vrijednost: 6,4		10 l ■ 1 800 ml ■ 1	6.291-030.0 6.295-631.0

■ Ne sadrži nitrilotriacetat (NTA).











▲ Lako topivo u vodi u separatorima ulja (ASF).









## IZNIMNO SIGURNO. IZNIMNO OTMJENO.

Siguran rad nikada nije bio privlačniji! Nova Kärcher radna oprema postavlja nova mjerila po pitanju sigurnosti i optike. Ne samo da pruža pouzdanu zaštitu od prljavštine, vlage, buke i ozljeda, već također ima i modne akcente. Kvalitetni materijali su jednostavni za održavanje, robusni i posebno otporni na trošenje. Usto jamče optimalnu slobodu kretanju i veliki komfor pri nošenju. Kärcher za svaku primjenu ima odgovarajuće rješenje za zaštitu na radu. Kako biste sa sigurnošću bolje radili.





Zaštitne naočale		Art.Nr.
	Zaštitne naočale prozirne	6.025-482.0
	Zaštitne naočale, zaštita od sunca	6.025-483.0
	Zaštitne naočale s pojačanjem kontrasta	6.025-484.0
	Zamjenska leća, prozirna	6.025-485.0
	Zamjenska leća za zaštitu od sunca	6.025-486.0
	Zamjenska leća s pojačanjem kontrasta	6.025-487.0
	Komplet zaštitnih naočala	6.025-488.0
	Gornje naočale	6.025-489.0
<b>Zaštitne rukavice</b>		
	<b>Zaštitne rukavice, kratke</b>	6.025-490.0
	Veličina 8	6.025-491.0
	Veličina 9	6.025-492.0
	Veličina 10	
	<b>Zaštitne rukavice, duge</b>	6.025-493.0
	Veličina 9	6.025-494.0
	Veličina 10	

Zaštitna odijela		Art.Nr.
	<b>Nepromoćivo zaštitno odijelo Classic</b>	6.025-495.0
	Veličina M	6.025-496.0
	Veličina L	6.025-497.0
	Veličina XL	6.025-498.0
	Veličina XXL	
	<b>Nepromoćivo zaštitno odijelo Advanced</b>	6.025-499.0
	Veličina M	6.025-500.0
	Veličina L	6.025-501.0
	Veličina XL	6.025-502.0
	Veličina XXL	
	<b>Nepromoćiva zaštitna jakna Advanced</b>	6.025-503.0
	Veličina M	6.025-504.0
	Veličina L	6.025-505.0
	Veličina XL	6.025-506.0
	Veličina XXL	
	<b>Nepromoćive zaštitne hlače Advanced</b>	6.025-507.0
	Veličina M	6.025-508.0
	Veličina L	6.025-509.0
	Veličina XL	6.025-510.0
	Veličina XXL	
<b>Zaštita za uši i glavu</b>		
	<b>Čepići za uši</b>	6.025-511.0
	<b>Štitnici za uši</b>	6.025-513.0
	<b>Komplet zaštitne kacige sa zaštitnim slušalicama i viziorom</b>	6.025-512.0
	<b>Zamjenske slušalice za kacigu</b>	6.025-514.0
	<b>Zamjenski vizir za kacigu</b>	6.025-515.0



KÄRCHER

KÄRCHER

PSS 23 A



## PUNOM USISNOM SNAGOM NAPRIJED

Kärcher program usisavača je uvjerljivo raznovrstan. Bilo da je riječ o industriji, automobilskoj industriji, čišćenju zgrada ili obrtu – Kärcher za svaku primjenu ima optimalno rješenje. Uređaje odlikuje visoka kvaliteta i dugi životni vijek te inovativna tehnologija filtriranja i izvanredno praktično rukovanje.



### Sadržaj Mokro/suhi usisavači, industrijski usisavači, suhi usisavači

Mokro/suhi usisavači	Stranica	58
Pribor za mokro/suhe usisavače	Stranica	70
Industrijski usisavači	Stranica	76
Usisni sustavi tvrtke Ringler	Stranica	83
Pribor za industrijske usisavače	Stranica	90
Suhi usisavači	Stranica	94
Pribor za suhe usisavače	Stranica	102





### 1 Snažni, svestrani i mobilni

U obrtu, kod čišćenja automobila ili čišćenja zgrada: Svugdje se traži maksimalna mobilnost uz veliku usisnu snagu. Kärcher mokro/suhi usisavači udovoljavaju ovom zahtjevu. Pomoću inovativnog sustava čišćenja filtra Tact Kärcher mokro/suhi usisavači vješto sami svladavaju najteže poslove na gradilištima. Specijalni usisavači – primjerice za područja u kojima postoji opasnost od eksplozije ili za zahtjeve vatrogasaca – upotpunjuju raznovrsnu ponudu Kärcher mokro/suhih usisavača.

### 2 Profesionalna rješenja za proizvodnju

U industriji i proizvodnoj djelatnosti na dnevnom redu su različite vrste tvrdokorne nečistoće. Sukladno tome su visoki zahtjevi koji se postavljaju pred uređaj za čišćenje. Bilo da je riječ o sitnoj prašini, krupnoj nečistoći, tekućinama, uljima, mazivima, granulatu, metalnim strugotinama ili drvenom brašnu – Kärcher industrijski usisavači za svaku zadaću čišćenja imaju odgovarajući uređaj.

### 3 Partner za profesionalnu čistoću

Tvrtke koje pružaju usluge čišćenja i voditelji objekta (Facility Manager) postavljaju pri suhom čišćenju visoke zahtjeve za učinkom i rukovanjem. Prije svega kod čišćenja tijekom radnog vremena kao i kod čišćenja nekih mjesta u javnom prijevozu podjednako se traže učinak i diskrecija. Treba dodati i što brži i jednostavniji transport uređaja. Kärcher zna na koje će izazove naletjeti u ovim posebnim branšama. Najbolji dokaz daju naši do detalja promišljeni profesionalni uređaji.

### 4 Pribor specifičan za brašnu

Tako raznovrstan kao i područja primjene za naše usisavače, tako opsežan je i Kärcher program pribora. Od pojedinačnih prolaznih spojnica sve do specijalnih kompleta pribora – Kärcher za svaku primjenu usisavača ima savršenu opremu za uređaje i tako omogućuje besprijekorne rezultate čišćenja.

## PROFESIONALNI MOKRO/SUHI USISAVAČI ZA SVAKU PRILIKU.



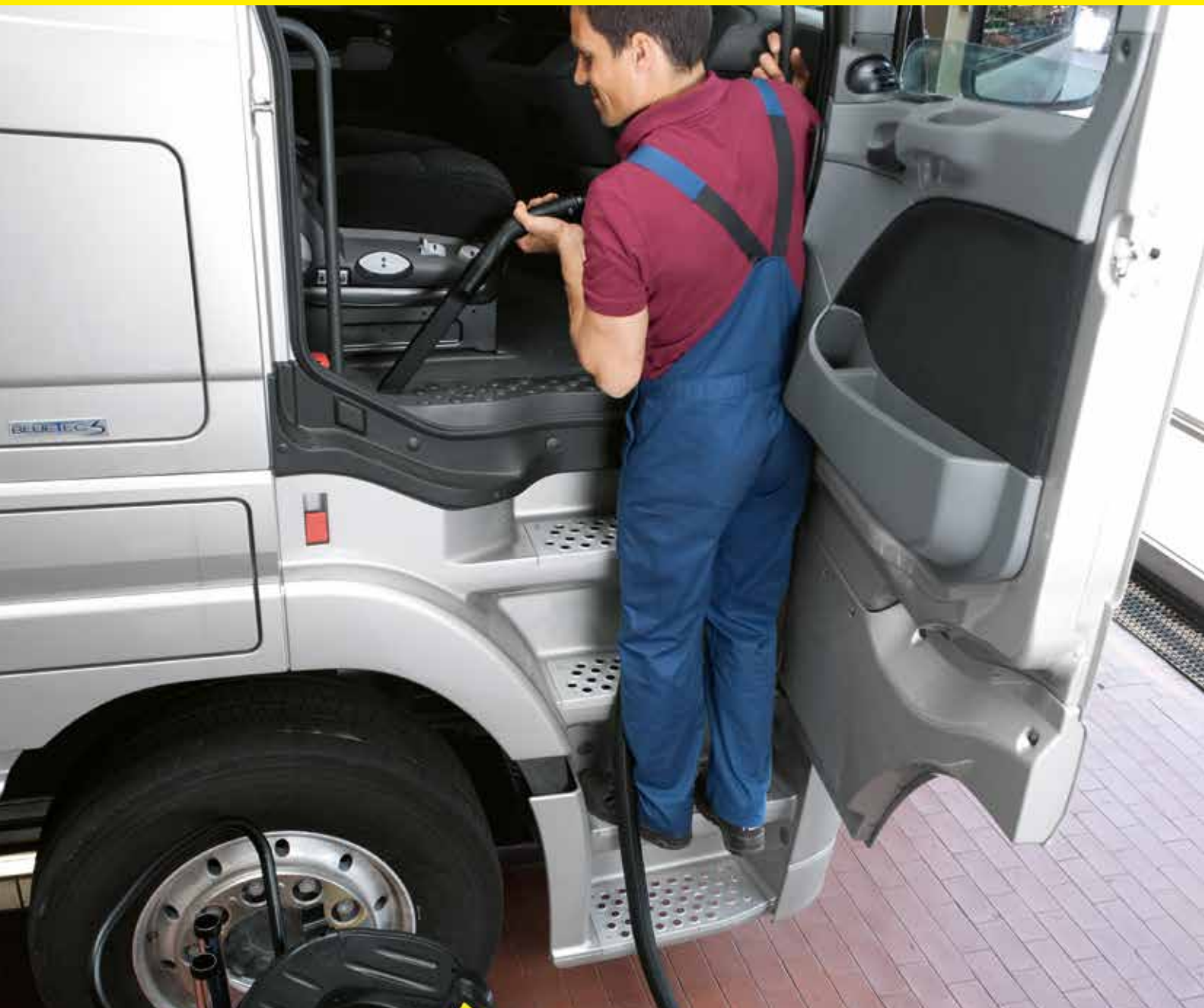



Svaki iskusni korisnik zna da sama usisna snaga ne govori ništa o stvarnoj učinkovitosti. Odlučujući faktor je čitava konstrukcija sa svim filtrima i upravljačkim elementima, ergonomija, stabilnost i optimalan pribor. Kärcher u ovom području već desetljećima uvijek iznova postavlja nova mjerila s inovativnim tehnologijama – i pritom uvijek pridaje najveću važnost odličnom omjeru cijene i učinka.



# MOKRO/SUHI USISAVAČI: SNAŽNI I SVESTRANI

Paleta modela Kärcher mokro/suhih usisavača je rezultat više desetljetnog iskustva s korisnicima diljem svijeta.

Bez obzira radi li se o obrtnicima, čistačima zgrada ili peračima vozila – u ovoj širokoj ponudi svatko će za sebe pronaći mokro/suhi usisavač specijalno namijenjen za odgovarajuću primjenu.

	 NT 65/2 Tact <sup>2</sup> do NT 75/2 Tact <sup>2</sup>	 NT 30/1 Tact do NT 50/1 Tact	 NT 65/2 Ap do NT 75/2 Ap	 NT 14/1 Ap do NT 35/1 Ap	 NT 70/1 do NT 70/3	 NT 27/1 do NT 48/1
	Tact klasa		Ap klasa		Standardna klasa	
<b>Tekućine</b>						
Mala količina		□		□		■
Velika količina	□		□		■	
<b>Krupna nečistoća</b>						
Mala količina		□		■		□
Velika količina	□		■		□	
<b>Sitna prašina</b>						
Mala količina			■	■		
Velika količina		■				
Najveća količina	■					

□ prikladno ■ preporučeno





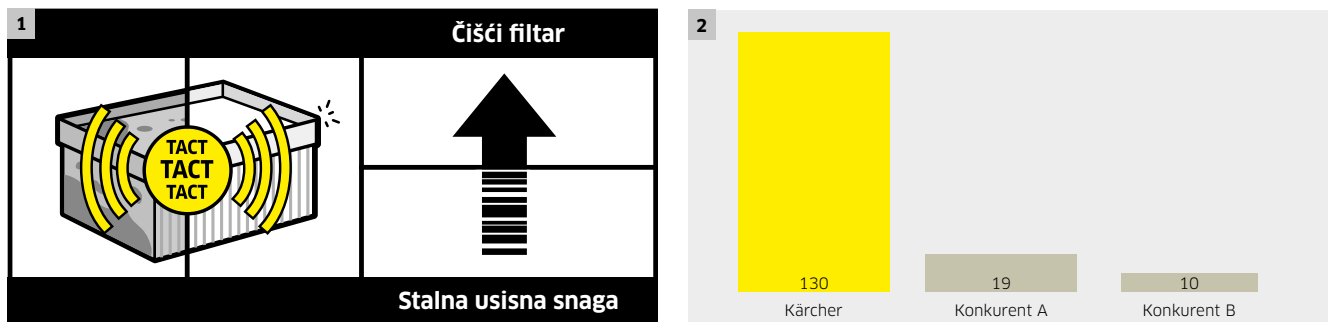

## Za svaku primjenu optimalan usisavač

Kärcher mokro/suhi usisavači pokrivaju cijelo područje djelovanja od mokrog do suhog. Sa svestranim i specijalnim uređajima.

- 1 Tact usisavači: razvijeni za veliku količinu sitne prašine – za rad sa ili bez električnog alata.
- 2 Ap usisavači: snažni svestrani uređaji za tekuću ili vlažnu nečistoću sve do srednje sitne prašine.
- 3 Standardni usisavači: koncipirani za usisavanje tekućina u velikim količinama te krupne nečistoće.



### 3 EN 60335-2-69 / IEC 60335-2-69

Klasa prašine	Maks. stupanj propusnosti	Prikladno za	Primjena
L 	≤ 1,0 %	<ul style="list-style-type: none"> <li>■ Prašina s AGW vrijednostima &gt; 1 mg/m<sup>3</sup></li> </ul>	<ul style="list-style-type: none"> <li>■ Vapnena prašina</li> <li>■ Gipsana prašina</li> </ul>
M 	< 0,1 %	<ul style="list-style-type: none"> <li>■ Prašina s AGW vrijednostima ≥ 0,1 mg/m<sup>3</sup></li> <li>■ Drvna prašina do maks. 1200 W/50 l</li> </ul>	<ul style="list-style-type: none"> <li>■ Drvna prašina (bukva, hrast)</li> <li>■ Prašina od laka</li> <li>■ Keramička prašina</li> <li>■ Prašina od plastike</li> </ul>
H 	< 0,005 %	<ul style="list-style-type: none"> <li>■ Prašina s AGW vrijednostima &lt; 0,1 mg/m<sup>3</sup></li> <li>■ Prašina koja izaziva rak (§35 GeStoffV)</li> <li>■ Prašina koja izaziva bolesti</li> </ul>	<ul style="list-style-type: none"> <li>■ Prašina koja izaziva rak (olovo, ugljen, kobalt, nikel, katran, bakar, kadmij itd.)</li> <li>■ Plijesan, bakterije</li> <li>■ Klice</li> <li>■ Formaldehid</li> </ul>
Dodatni zahtjev azbest* 	< 0,005 %	<ul style="list-style-type: none"> <li>■ Azbestna prašina</li> </ul>	<ul style="list-style-type: none"> <li>■ Azbestna prašina iz termoakumulacijskih peći ili protupožarnih zidova</li> </ul>
Eksplodivna prašina (ATEX zona 22) 	Kao klasa prašine L, M ili H s dodatnim zahtjevima	<ul style="list-style-type: none"> <li>■ Prašina klase eksplozije prašine u zoni 22</li> </ul>	<ul style="list-style-type: none"> <li>■ Papirna prašina</li> <li>■ Brašnasta prašina</li> <li>■ Metalna prašina (npr. aluminijska)</li> </ul>

\* Obvezatno za Njemačku sukladno TRGS 519.

AGW = granična vrijednost izloženosti opasnim tvarima na radnom mjestu

#### 1 Tact - sustav automatskog čišćenja filtra

Naši profesionalni mokro/suhi usisavači s patentiranim Tact-sustavom omogućuju neprekidan rad čak i kod velikih količina sitne prašine. Filtar se sam čisti ciljanim, jakim udarima zraka. Postupak se pokreće automatski, a usisna snaga konstantno ostaje visoka. Ostale prednosti: niski troškovi održavanja i dugi životni vijek filtra.

#### 2 Izdržljivost filtra pri usisavanju sitne prašine s NT 35/1 Tact Te

Vrsta prašine: mineralna prašina, kategorija A

Temperatura: sobna temperatura

Pribor: glavni filtri i crijeva sadržani u opsegu isporuke

Konkurentni uređaji: usporediva zapremina spremnika i oprema

Kärcher 130\*

Konkurent A 19\*

Konkurent B 10\*

\* Podaci u kg, maksimalna količina koja se može usisati, sve dok je potrebno ručno čistiti ili zamijeniti glavni filtar.

#### 3 Klase prašine

Klasa L: Prašina klase L karakterizira se kao samo malo opasna. Filtar L smije propustiti maksimalno 1 % ispitne prašine. Svi Kärcher filtri s ravnim naborima sasvim lako ispunjavaju ovaj preduvjet – oni su svi certificirani čak i za klasu prašine M! Zakonska granična vrijednost izloženosti prašini klase L na radnom mjestu smije biti veća od 1 mg/m<sup>3</sup>. Nije potrebno poduzeti posebne mjere opreza za zbrinjavanje prašine klase L.

Klasa M: Prašina klase M karakterizira se kao opasna. Maksimalni stupanj propusnosti ispitnog usisavača klase prašine M iznosi manje od 0,1 %. Zakonska granična vrijednost izloženosti prašini klase M na radnom mjestu smije biti veća od 0,1 mg/m<sup>3</sup>. Zbrinjavanje prašine klase M treba vršiti uz neznatno nastajanje prašine.

Klasa H: Prašina klase H karakterizira se kao izrazito opasna. Maksimalni stupanj propusnosti ispitnog usisavača klase prašine H mora iznositi manje od 0,005 %. Zakonska granična vrijednost izloženosti prašini klase H na radnom mjestu je manja od 0,1 mg/m<sup>3</sup>. Zbrinjavanje treba vršiti bez prašine zbog naročito velike opasnosti od prašine koja izaziva rak i bolesti.



Tact<sup>2</sup> KLASANT 75/2 Tact<sup>2</sup> Me TcNT 65/2 Tact<sup>2</sup> TcNT 55/2 Tact<sup>2</sup> Me I

## Tehnički podaci

Količina zraka	l/s	2 × 74	2 × 74	2 × 74
Vakuum	mbar / kPa	254 / 25,4	254 / 25,4	254 / 25,4
Volumen spremnika	l	75	65	55
Maks. ulazna snaga	W	2760	2760	2760
Napon	V	220-240	220-240	220-240
Standardni nazivni promjer		DN 40	DN 40	DN 40
Dužina kabela	m	10	10	10
Težina	kg	27,5	26,5	44,8
Dimenzije (D × Š × V)	mm	575 × 490 × 880	575 × 490 × 880	710 × 570 × 1070

## Oprema

Usisno crijevo	m	4 / s koljenastim nastavkom	4 / s koljenastim nastavkom	4 / s koljenastim nastavkom
Usisna cijev, metalna 2 × 0,5 m		■	■	■
Filterska vrećica		Papir	Papir	-
Mlaznica za mokro/suho usisavanje	mm	360	360	360
Mlaznica za fuge		■	■	■
Spremnik od plemenitog čelika		■	-	■
Filtar s ravnim naborima		PES	PES	Papir
Art.Nr.		<b>1.667-289.0</b>	<b>1.667-287.0</b>	<b>1.667-237.0</b>

■ Sadržano u opsegu isporuke.

NT 75/2 Tact<sup>2</sup> MeNT 65/2 Tact<sup>2</sup>

## Tehnički podaci

Količina zraka	l/s	2 × 74	2 × 74
Vakuum	mbar / kPa	254 / 25,4	254 / 25,4
Volumen spremnika	l	75	65
Maks. ulazna snaga	W	2760	2760
Napon	V	220-240	220-240
Standardni nazivni promjer		DN 40	DN 40
Dužina kabela	m	10	10
Težina	kg	27,5	26,5
Dimenzije (D × Š × V)	mm	630 × 545 × 920	575 × 490 × 880

## Oprema

Usisno crijevo	m	4 / s koljenastim nastavkom	4 / s koljenastim nastavkom
Usisna cijev, metalna 2 × 0,5 m		■	■
Filterska vrećica		Papir	Papir
Mlaznica za mokro/suho usisavanje	mm	360	360
Mlaznica za fuge		■	■
Spremnik od plemenitog čelika		■	-
Filtar s ravnim naborima		Papir	Papir
Art.Nr.		<b>1.667-288.0</b>	<b>1.667-286.0</b>

■ Sadržano u opsegu isporuke.

## Tact KLASA

NOVO



NT 50/1 Tact Te L

NOVO



NT 40/1 Tact Te L

## Tehnički podaci

Količina zraka	l/s	74	74
Vakuum	mbar / kPa	254 / 25,4	254 / 25,4
Volumen spremnika	l	50	40
Maks. ulazna snaga	W	1380	1380
Napon	V	220-240	220-240
Standardni nazivni promjer		DN 35	DN 35
Dužina gumenog mrežnog kabela	m	7,5	7,5
Razina zvučnog tlaka EN 60335-2-69 nesigurnost K = 1 dB(A)	dB(A)	69	69
Težina	kg	18,9	14,4
Dimenzije (D × Š × V)	mm	585 × 370 × 1020	560 × 370 × 658

## Oprema

Usisno crijevo	m	4 / s koljenastim nastavkom	4 / s koljenastim nastavkom
Usisna cijev od inoxa 2 × 0,55 m		■	■
Filtarska vrećica		Flis	Flis
Mlaznica za mokro/suho usisavanje	mm	360	360
Mlaznica za fuge		■	■
Utičnica za električne alate		■	■
Izvlačna ručka		■	opcionalno
Art.Nr.		1.148-411.0	1.148-311.0

■ Sadržano u opsegu isporuke.

NOVO



NT 30/1 Tact Te L

NOVO



NT 30/1 Tact L

## Tehnički podaci

Količina zraka	l/s	74	74
Vakuum	mbar / kPa	254 / 25,4	254 / 25,4
Volumen spremnika	l	30	30
Maks. ulazna snaga	W	1380	1380
Napon	V	220-240	220-240
Standardni nazivni promjer		DN 35	DN 35
Dužina gumenog mrežnog kabela	m	7,5	7,5
Razina zvučnog tlaka EN 60335-2-69 nesigurnost K = 1 dB(A)	dB(A)	69	69
Težina	kg	14	13,9
Dimenzije (D × Š × V)	mm	560 × 370 × 580	560 × 370 × 580

## Oprema

Usisno crijevo	m	4 / s koljenastim nastavkom	2,5 / sa zglobom
Usisna cijev od inoxa 2 × 0,55 m		■	■
Filtarska vrećica		Flis	Flis
Mlaznica za mokro/suho usisavanje	mm	360	360
Mlaznica za fuge		■	■
Utičnica za električne alate		■	-
Art.Nr.		1.148-211.0	1.148-201.0

■ Sadržano u opsegu isporuke.

## AP KLASA



NT 75/2 Ap Me Tc



NT 65/2 Ap

## Tehnički podaci

Količina zraka	l/s	2 × 74	2 × 74
Vakuum	mbar / kPa	254 / 25,4	254 / 25,4
Volumen spremnika	l	75	65
Maks. ulazna snaga	W	2760	2760
Napon	V	220-240	220-240
Standardni nazivni promjer		DN 40	DN 40
Dužina kabela	m	10	10
Težina	kg	26,5	20
Dimenzije (D × Š × V)	mm	700 × 505 × 995	600 × 480 × 920

## Oprema

Usisno crijevo	m	4 / s koljenastim nastavkom	4 / s koljenastim nastavkom
Usisna cijev, metalna 2 × 0,5 m		■	■
Filtarska vrećica		Papir	Papir
Mlaznica za mokro/suho usisavanje	mm	360	360
Mlaznica za fuge		■	■
Spremnik od plemenitog čelika		■	-
Filtar s ravnim naborima		Papir	Papir
Art.Nr.		1.667-292.0	1.667-291.0

■ Sadržano u opsegu isporuke.



NT 25/1 Ap



NT 14/1 Ap Te Adv

## Tehnički podaci

Količina zraka	l/s	74	61
Vakuum	mbar / kPa	254 / 25,4	230 / 23
Volumen spremnika	l	25	14
Maks. ulazna snaga	W	1380	1380
Napon	V	220-240	220-240
Standardni nazivni promjer		DN 35	DN 35
Dužina kabela	m	7,5	7,5
Težina	kg	10,5	14,3
Dimenzije (D × Š × V)	mm	520 × 380 × 480	545 × 465 × 410

## Oprema

Usisno crijevo	m	2,5 / sa zglobovima	2,5 / sa zglobovima
Usisna cijev, metalna 3 × 0,33 m		--	■
Usisna cijev, metalna 2 × 0,5 m		■	-
Filtarska vrećica		Filis	Papir
Mlaznica za mokro/suho usisavanje	mm	300	300
Mlaznica za fuge		■	■
Art.Nr.		1.184-503.0	1.510-127.0

■ Sadržano u opsegu isporuke.

## STANDARDNA KLASA

S novom  
mlaznicom

NT 70/3 Me Tc

S novom  
mlaznicom

NT 70/2 Tc

## Tehnički podaci

Količina zraka	l/s	3 × 56	2 × 56
Vakuum	mbar / kPa	208 / 20,8	208 / 20,8
Volumen spremnika	l	70	70
Maks. ulazna snaga	W	3600	2400
Napon	V	220-240	220-240
Standardni nazivni promjer		DN 40	DN 40
Dužina kabela	m	10	10
Težina	kg	28,8	25,4
Dimenzije (D × Š × V)	mm	700 × 510 × 990	680 × 510 × 990

## Oprema

Usisno crijevo	m	4 / s koljenastim nastavkom	4 / s koljenastim nastavkom
Usisna cijev, metalna 2 × 0,5 m		■	■
Mlaznica za mokro/suho usisavanje	mm	400	400
Mlaznica za fuge		■	■
Filtar s patronama		Papir	Papir
Art.Nr.		<b>1.667-274.0</b>	<b>1.667-271.0</b>

■ Sadržano u opsegu isporuke.

S novom  
mlaznicom

NT 70/2 Adv

S novom  
mlaznicom

NT 70/2 Me

## Tehnički podaci

Količina zraka	l/s	2 × 56	2 × 56
Vakuum	mbar / kPa	208 / 20,8	208 / 20,8
Volumen spremnika	l	70	70
Maks. ulazna snaga	W	2400	2400
Napon	V	220-240	220-240
Standardni nazivni promjer		DN 40	DN 40
Dužina kabela	m	10	10
Težina	kg	26	25,6
Dimenzije (D × Š × V)	mm	720 × 510 × 975	730 × 505 × 980

## Oprema

Usisno crijevo	m	4 / s koljenastim nastavkom	4 / s koljenastim nastavkom
Usisna cijev, metalna 2 × 0,5 m		■	■
Mlaznica za mokro/suho usisavanje	mm	400	400
Mlaznica za fuge		■	■
Filtar s patronama		Papir	Papir
Art.Nr.		<b>1.667-278.0</b>	<b>1.667-275.0</b>

■ Sadržano u opsegu isporuke.



## STANDARDNA KLASA

S novom  
mlaznicom

NT 70/3

S novom  
mlaznicom

NT 70/2

## Tehnički podaci

Količina zraka	l/s	3 × 56	2 × 56
Vakuum	mbar / kPa	208 / 20,8	208 / 20,8
Volumen spremnika	l	70	70
Maks. ulazna snaga	W	3600	2400
Napon	V	220-240	220-240
Standardni nazivni promjer		DN 40	DN 40
Dužina kabela	m	10	10
Težina	kg	27,6	24,9
Dimenzije (D × Š × V)	mm	720 × 510 × 975	720 × 510 × 975

## Oprema

Usisno crijevo	m	4 / s koljenastim nastavkom	4 / s koljenastim nastavkom
Usisna cijev, metalna 2 × 0,5 m		■	■
Mlaznica za mokro/suho usisavanje	mm	400	400
Mlaznica za fuge		■	■
Filtar s patronama		Papir	Papir
Art.Nr.		<b>1.667-270.0</b>	<b>1.667-269.0</b>

■ Sadržano u opsegu isporuke.



NT 27/1 Me



NT 27/1

## Tehnički podaci

Količina zraka	l/s	67	67
Vakuum	mbar / kPa	200 / 20	200 / 20
Volumen spremnika	l	27	27
Maks. ulazna snaga	W	1380	1380
Napon	V	220-240	220-240
Standardni nazivni promjer		DN 35	DN 35
Dužina kabela	m	7,5	7,5
Težina	kg	8,2	7,5
Dimenzije (D × Š × V)	mm	420 × 420 × 540	420 × 420 × 525

## Oprema

Usisno crijevo	m	2,5 / sa zglobom	2,5 / sa zglobom
Usisna cijev, metalna 2 × 0,5 m		■	■
Filtarska vrećica		Papir	Papir
Mlaznica za mokro/suho usisavanje	mm	300	300
Mlaznica za fuge		■	■
Filtar s patronama		Papir	Papir
Art.Nr.		<b>1.428-100.0</b>	<b>1.428-500.0</b>

■ Sadržano u opsegu isporuke.

# SIGURNOSNI USISAVAČ



NT 80/1 B1 M S



NT 75/1 Me Ec H Z22

## Tehnički podaci

Količina zraka	l/s	56	61
Vakuum	mbar / kPa	235 / 23,5	220 / 22
Volumen spremnika	l	80	75
Maks. ulazna snaga	W	1380	1000
Napon	V	220-240	220-240
Standardni nazivni promjer		DN 40	DN 40
Dužina kabela	m	10	10
Težina	kg	32	24,8
Dimenzije (D × Š × V)	mm	660 × 520 × 1078	640 × 540 × 925

## Oprema

Uisno crijevo	m	4 / s koljenastim nastavkom	4 / s koljenastim nastavkom
Uisna cijev, metalna 1 × 1,0 m		■	■
Filtarska vrećica		Papir	Flis
Komplet sigurnosnih filtara		■	■
Mlaznica za mokro/suho usisavanje	mm	370	360
Mlaznica za fuge		■	■
Spremnik od plemenitog čelika		■	■
Filtar s ravnim naborima		-	Staklena vlakna
Art.Nr.		<b>1.667-267.0</b>	<b>1.667-239.0</b>

■ Sadržano u opsegu isporuke.



NT 45/1 Tact Te H



NT 35/1 Tact Te H

## Tehnički podaci

Količina zraka	l/s	74	74
Vakuum	mbar / kPa	254 / 25,4	254 / 25,4
Volumen spremnika	l	45	35
Maks. ulazna snaga	W	1000	1000
Napon	V	220-240	220-240
Standardni nazivni promjer		DN 35	DN 35
Dužina gumenog mrežnog kabela	m	7,5	7,5
Težina	kg	13,5	13
Dimenzije (D × Š × V)	mm	520 × 380 × 695	520 × 380 × 580

## Oprema

Uisno crijevo	m	2,5 / sa zglobom	2,5 / sa zglobom
Uisna cijev od inoxa 2 × 0,5 m		■	■
Filtarska vrećica		Flis	Flis
Komplet sigurnosnih filtara		■	■
Mlaznica za mokro/suho usisavanje	mm	300	300
Mlaznica za fuge		■	■
Filtar s ravnim naborima		Staklena vlakna	Staklena vlakna
Art.Nr.		<b>1.145-838.0</b>	<b>1.184-858.0</b>

■ Sadržano u opsegu isporuke.

# SIGURNOSNI USISAVAČ



NT 45/1 Tact Te M



NT 35/1 Tact Te M



## Tehnički podaci

Količina zraka	l/s	74	74
Vakuum	mbar / kPa	254 / 25,4	254 / 25,4
Volumen spremnika	l	45	35
Maks. ulazna snaga	W	1380	1380
Napon	V	220-240	220-240
Standardni nazivni promjer		DN 35	DN 35
Dužina gumenog mrežnog kabela	m	7,5	7,5
Težina	kg	13,5	13
Dimenzije (D × Š × V)	mm	520 × 380 × 695	520 × 380 × 580

## Oprema

Usisno crijevo	m	2,5 / sa zglobom	2,5 / sa zglobom
Usisna cijev od inoxa 2 × 0,5 m		■	■
Filterska vrećica		Flis	Flis
Mlaznica za mokro/suho usisavanje	mm	300	300
Mlaznica za fuge		■	■
Filtar s ravnim naborima		Papir	Papir
Art.Nr.		<b>1.145-837.0</b>	<b>1.184-857.0</b>

■ Sadržano u opsegu isporuke.

## SPECIJALNI USISAVAČI



NT 611 Mwf



NT 611 Eco K

## Tehnički podaci

Količina zraka	l/s	57	57
Vakuum	mbar / kPa	235 / 23,5	235 / 23,5
Volumen spremnika	l	55	55
Maks. ulazna snaga	W	2350	2350
Napon	V	220-240	220-240
Snaga pumpe za zbrinjavanje	W	800	800
Standardni nazivni promjer		DN 40	DN 40
Dužina kabela	m	10	10
Težina	kg	23	23
Dimenzije (D × Š × V)	mm	570 × 430 × 860	570 × 370 × 860

## Oprema

Usisno crijevo	m	4 / s koljenastim nastavkom	4 / s koljenastim nastavkom
Usisna cijev, metalna 2 × 0,5 m		■	■
Mlaznica za mokro/suho usisavanje	mm	370 / aluminij	360
Mlaznica za fuge		■	■
Grubi filter za mokro usisavanje		■	■
Art.Nr.		1.146-601.0	1.146-209.0

■ Sadržano u opsegu isporuke.



NT 45/1 Tact Te Ec



NT 35/1 Tact Bs

## Tehnički podaci

Količina zraka	l/s	63	61
Vakuum	mbar / kPa	244 / 24,4	230 / 23
Volumen spremnika	l	45	35
Maks. ulazna snaga	W	1380	1380
Napon	V	220-240	220-240
Standardni nazivni promjer		DN 35	DN 35
Dužina gumenog mrežnog kabela	m	7,5	7,5
Težina	kg	13,5	12,8
Dimenzije (D × Š × V)	mm	520 × 380 × 695	505 × 370 × 540

## Oprema

Usisno crijevo	m	2,5 / sa zglobom	-
Usisna cijev od inoxa 2 × 0,5 m		■	-
Filteraska vrećica		Flis	PES
Mlaznica za mokro/suho usisavanje	mm	300	-
Mlaznica za fuge		■	-
Art.Nr.		1.145-826.0	1.184-700.0

■ Sadržano u opsegu isporuke.





## PRIBOR ZA BESKONAČNE MOGUĆNOSTI PRIMJENE.

Kärcher mokro/suhi usisavači nude uzornu funkcionalnost i sigurnost – i uklanjaju nečistoću i tekućine bez tragova. Usisavači s opsežnim programom pribora su spremni za različite zadatke. Jer samo savršena kombinacija uređaja i optimalno namijenjenog pribora jamči maksimalan učinak čišćenja i najbolje rezultate. Uređaj se može pospremiti na najmanjem prostoru izravno na mjestu uporabe i stoga je uvijek na dohvata ruke.



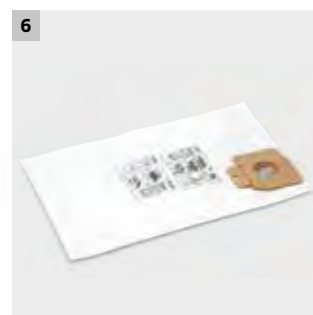

### 1 Jednostavan za rukovanje

Sofisticirani pribor osigurava da vam posao lako polazi za rukom. Naša mlaznica za kolnik za velike mokro/suhe usisavače može se jednostavno podignuti i spustiti iz potisnog klizača zahvaljujući mehanizmu za spuštanje.

### 2 Optimalno spremljen pribor

Kod svih mokro/suhih usisavača moguće je pospremiti sav standardni pribor izravno na usisavaču i tako je uvijek na dohvat ruke.

### 3 Metalne mlaznice

Za naročito teške primjene mogu se dobiti metalne i aluminijske mlaznice kao dodatni pribor.

### 4 Usisavanje bez filtarske vrećice

Filtri s ravnim naborima i filtri s patronama kod svih mokro/suhih usisavača omogućuju usisavanje bez filtarske vrećice. To štedi troškove i omogućuje dulji rad bez prekida.











### 5 Optimalni priključci

Sa specijalnim spojnicama i priključnim komadima mogu se priključiti svi uobičajeni električni alati i razni dodatni pribor.

### 6 Bolje filtriranje znači povoljnije filtriranje

Kärcher filtarske vrećice od flisa su izuzetno ekonomične: dvostruki kapacitet-skupljanja prašine u usporedbi s papirnatim filtarskim vrećicama, 10 posto bolji stupanj filtriranja i dulji vijek trajanja znatno smanjuju troškove materijala.



Kompleti pribora		Sastoji se od	Art.Nr.
	<b>Komplet pribora za brušenje DN 27 električno vodljiv</b>	Priključna spojnica za električne alate	2.862-167.0
		Kopča za kabel, 5 kom.	6.902-095.0
			5.332-440.0
	<b>Komplet za čišćenje automobila DN 35</b>	Mlaznica za tapcirane površine, DN 35	2.862-166.0
		Reduktor, C 35/DN 35	6.900-233.0
		Mlaznica za fuge	5.407.112.0
		Četka za usisavanje	6.906-240.0
		6.903-862.0	
	<b>Univerzalni komplet za obrt DN 35</b>	Višenamjenska mlaznica	2.637-595.0
		Mlaznica za fuge	6.900-425.0
		Mlaznica za tapcirane površine	6.900-385.0
		Kombinirana mlaznica	6.900-233.0
		Podna mlaznica za usisavače vode	6.900-387.0
		6.903-284.0	
	<b>Komplet za pećnicu DN 35</b>	Usisna cijev, izolirana, 1 x 1 m	2.640-341.0
			4.321-161.0
	<b>Komplet za čišćenje kotla za grijanje DN 35</b>	Mlaznica za kotao za grijanje, metalna	2.638-852.0
		Mlaznica za fuge, metalna	6.906-662.0
			6.900-922.0
	<b>Profesionalni komplet za čišćenje DN 40</b>	Usisno crijevo, 4 m	2.637-353.0
		Usisna cijev, 2x0,5 m, metalna	4.440-263.0
		Koljenasti nastavak, metalni	6.900-275.0
		Koljenasti nastavak, metalni	6.900-276.0
		Podna mlaznica s kotačićima	6.903-033.0
			6.906-383.0
	<b>Komplet za uzgajivače konja DN 40 električno vodljiv</b>	Usisno crijevo, 4 m	2.637-248.0
		Češalj za timarenje	4.440-391.0
		Četka za timarenje	6.903-047.0
		Četka za timarenje	6.903-048.0
		Fina četka za timarenje	6.903-046.0
	<b>Komplet za pekare DN 40 električno vodljiv</b>	Usisna cijev, 2x0,5 m, metalna	2.640-436.0
		Četka za usisavanje	6.900-275.0
		Redukcijska spojnica	6.903-862.0
			5.407-109.0
	<b>Komplet za gradnju DN 40</b>	Usisno crijevo, 4 m	2.637-352.0
		Usisna cijev, 2x0,5 m, metalna	4.440-263.0
		Koljenasti nastavak, metalni	6.900-275.0
		Mlaznica za fuge	6.900-276.0
		Mlaznica za pod	6.903-033.0
			6.903-018.0
	<b>Komplet za vatrogasce DN 40</b>	Usisno crijevo, 4 m, otporno na ulje	2.637-360.0
		Koljenasti nastavak, plastični	6.906-714.0
		Spojka za odlaganje otpada Geka-C	5.031-904.0
		Podna mlaznica, aluminijska	4.470-033.0
		Usisna cijev, 2x0,5 m, metalna	6.903-018.0
			6.900-275.0
	<b>Komplet za mokro/suho usisavanje DN 40 električno vodljiv</b>	Koljenasti nastavak, DN 40, metalni	2.638-147.0
		Podna mlaznica, DN 40	6.900-276.0
		Mlaznica za fuge, DN 40	6.906-554.0
			6.903-033.0



	Sastoji se od	Art.Nr.
	<b>Komplet za čišćenje autobusa DN 40</b>	2.640-560.0
	Usisno crijevo, C-40, 16 m	6.906-635.0
	Kombinirana podna mlaznica, DN 35	6.906-511.0
	Mlaznica za fuge, plastična, DN 35	6.906-240.0
	Usisna cijev, 2x0,5 m, metalna, DN 35	6.900-514.0
	Koljenasti nastavak, metalni, DN 35	6.900-519.0
	Četka za usisavanje, DN 35	6.900-697.0
	Filtarska vrećica, 5 kom.	6.904-285.0
	Mlaznica za usisavanje auta, plastična, DN 35	6.906-108.0
	Redukcijska spojnica, kopča C 40/DN 35	5.407-109.0
	<b>Komplet za priključivanje pribora DN 61</b>	2.640-760.0
	Usisno crijevo, 4 m, otporno na ulje	4.440-613.0
	Mlaznica za fuge	6.900-222.0
	Gumena usisna mlaznica	6.902-106.0
	<b>Komplet za industriju DN 61</b>	2.637-355.0
	Koljenasti nastavak, metalni	6.906-850.0
	Usisna cijev, 2x0,5 m, metalna	6.906-851.0
	Mlaznica za fuge od plemenitog čelika	6.900-926.0
	Površinska mlaznica, aluminijska	4.130-415.0
	Podna mlaznica, metalna	4.130-413.0
	<b>Filtar s patronama / filtari s ravnim naborima, ispitan za klasu prašine M (osim filtra s patronama za NT 27/1)</b>	
	<b>Ciklonski predseparator (CS 40 Me)</b>	2.863-026.0
	<b>ABS ciklonski predseparator</b>	2.863-027.0
	<b>Filtar s patronama (NT 27/1)</b>	6.414-789.0
	<b>Filtar s patronama (NT 70/..)</b>	6.907-038.0
	<b>Filtar s ravnim naborima, (NT 14/1)</b>	6.904-156.0
	<b>Filtar s ravnim naborima, (NT 25-35/1 Ap)</b>	6.904-367.0
	<b>Filtar s ravnim naborima, (NT 65/2; NT 75/2)</b>	6.907-276.0
	<b>Filtar s ravnim naborima (PES), (NT 30-50 Tact (Te) L)</b>	6.904-360.0
	<b>Filtar s ravnim naborima (PES), (NT 65/2; NT 75/2)</b>	6.907-277.0

	Sastoji se od	Art.Nr.
	<b>Membranski filter, periv do otprilike 40°C</b>	
	Poliesterski flis, (NT 25-55/1)	6.904-212.0
	<b>Specijalne mlaznice i adapteri</b>	
	<b>Mlaznica za fuge DN 35 210 mm</b>	6.900-385.0
		
	<b>Četka za čišćenje radijatora DN 35 (za mlaznicu za fuge 6.900-385.0)</b>	6.903-034.0
		
	<b>Mlaznica za fuge, metalna DN 35 370 mm</b>	6.900-922.0
		
	<b>Četka za usisavanje DN 35</b>	6.903-862.0
		
	<b>Mlaznica za usisavanje automobila DN 35</b>	6.906-108.0
		
	<b>Mlaznica za usisavanje automobila DN 40</b>	6.900-952.0
		
	<b>Adapter za alat, prilagodljiv (DN 26 - DN 36)</b>	5.453-016.0
		

Podne mlaznice	Sastoji se od	Art.Nr.
	Mlaznica za mokro/suho usisavanje DN 35 300 mm	6.906-512.0
	Mlaznica za mokro/suho usisavanje DN 35 360 mm	6.907-409.0
	Mlaznica za mokro/suho usisavanje, aluminijska DN 40 370 mm	6.903-018.0
	Mlaznica za mokro/suho usisavanje, aluminijska DN 40 450 mm	6.906-383.0
	Mlaznica za kolnik DN 40 611 mm (NT 55/1; NT 611)	4.130-401.0
	Mlaznica za kolnik DN 40 611 mm (NT 65/2; NT 75/2)	4.130-400.0
	Mlaznica za kolnik DN 40 644 mm (NT 70/..)	4.130-432.0

## SNAŽAN ZA ZAHTJEVNE ZADATKE.

Sa snagom od 1,2 do 7,5 kW i zapreminom spremnika od 30 do 120 litara u seriji Kärcher industrijskih usisavača naći će se pravi uređaj za svaku industrijsku primjenu. Snažni i pouzdani usisavači su najbolje prikladni za stalni rad. Uređaji se mogu dobiti i sa zaštitom od eksplozije prašine (zona 22) i za klase prašine M i H.







	Super klasa	Srednja klasa	Kompakt klasa
<b>Ulazna snaga</b>	4,0 do 7,5 kW	1,5 do 4,0 kW	1,2 do 3,0 kW
<b>Tehnologija filtriranja</b>	1,75 m <sup>2</sup> , 2,2 m <sup>2</sup> i 3,0 m <sup>2</sup> džepni i zvjezdasti filtar s ručnim čišćenjem filtra	1,4 m <sup>2</sup> , 1,75 m <sup>2</sup> i 2,3 m <sup>2</sup> džepni i zvjezdasti filtar s ručnim čišćenjem filtra	0,95 m <sup>2</sup> i 1,9 m <sup>2</sup> filtar s ravnim naborima s potpuno automatskim ili ručnim čišćenjem filtra
<b>Zapremina spremnika</b>	100 l	35 do 60 l	60, opcionalno 100 l
<b>Glavna ciljna skupina</b>	Industrija za preradu plastike	Prehrambena industrija	Farmaceutska industrija i kemijska industrija
<b>Glavna primjena</b>	Usisavanje velike količine krutih tvari i male količine tekućina	Usisavanje velike količine prašine i praha	Usisavanje krutih tvari i tekućina



	Ex-usisavači	Usisavači za tekućine i strugotine
<b>Ulazna snaga</b>	1,2 do 7,5 kW	1,2 do 3,0 kW
<b>Tehnologija filtriranja</b>	0,95 m <sup>2</sup> do 4,3 m <sup>2</sup> filtar s ravnim naborima i zvjezdasti filtar bez i s ručnim čišćenjem filtra	0,25 m <sup>2</sup> do 1 m <sup>2</sup> plosnati filtar
<b>Zapremina spremnika</b>	60 i 100 l	40 do 100 l
<b>Glavna ciljna skupina</b>	Farmaceutska industrija	Metaloperadiivačka industrija, automobilska industrija
<b>Glavna primjena</b>	Usisavanje eksplozivne prašine i prašine štetne za zdravlje	Usisavanje i separacija tekućina i krutih tvari

## SUPER KLASA



IVS 100/75 M\*

IVS 100/55 M\*

IVS 100/40 M\*

### Tehnički podaci

Vrsta struje	Ph / V / Hz	3 / 400 / 50	3 / 400 / 50	3 / 400 / 50
Ulazna snaga u radu	kW	7,5	5,5	4
Količina zraka	l/s / m <sup>3</sup> /h	149 / 536	139 / 500	139 / 500
Vakuum	mbar / kPa	360 / 36	250 / 25	150 / 15
Volumen spremnika	l	100	100	100
Površina filtra	m <sup>2</sup>	2,2	2,2	2,2
Klasa prašine, glavni filter		M	M	M
Razina zvučnog tlaka	dB(A)	75	72	72
Dužina kabela	m	8	8	8
Nazivni promjer priključka		DN 72	DN 72	DN 72
Nazivna širina pribora		DN 72 / DN 52	DN 72 / DN 52	DN 72 / DN 52
Težina	kg	188	155	140
Dimenzije (D × Š × V)	mm	1215 × 674 × 1509	1215 × 674 × 1509	1215 × 674 × 1509

### Oprema

Spremnik u opsegu isporuke		100 l	100 l	100 l
Čišćenje filtra		ručna primjena	ručna primjena	ručna primjena
Opcionalni daljinski upravljač		6.907-612.0	6.907-612.0	6.907-612.0
Art.Nr.		<b>1.573-820.0</b>	<b>1.573-720.0</b>	<b>1.573-620.0</b>

\*Slika može odstupati od originala.

## SREDNJAKLASA



IV 60/30

IV 60/36-3

IV 60/24-2

### Tehnički podaci

Vrsta struje	Ph / V / Hz	3 / 400 / 50	1 / 220-240 / 50-60	1 / 220-240 / 50-60
Ulazna snaga u radu	kW	3	3,6	2,4
Količina zraka	l/s / m <sup>3</sup> /h	68 / 244,8	168 / 605	112 / 403
Vakuum	mbar / kPa	286 / 28,6	235 / 23,5	235 / 23,5
Volumen spremnika	l	60	60	60
Površina filtra	m <sup>2</sup>	2,3	2,3	2,3
Klasa prašine, glavni filter		M	M	M
Razina zvučnog tlaka	dB(A)	75	73	73
Dužina kabela	m	8	8	8
Nazivni promjer priključka		DN 51	DN 51	DN 51
Nazivna širina pribora		DN 51	DN 51	DN 51
Težina	kg	96	72	70
Dimenzije (D × Š × V)	mm	870 × 640 × 1650	870 × 640 × 1410	870 × 640 × 1410

### Oprema

Spremnik u opsegu isporuke		ne	ne	ne
Spremnik za mokro usisavanje		6.394-822.0	6.394-822.0	6.394-822.0
Spremnik za suho usisavanje		6.394-821.0	6.394-821.0	6.394-821.0
Longopac sustav za odvajanje otpada		2.013-050.0 + 2.050-078.0	2.013-050.0 + 2.050-078.0	2.013-050.0 + 2.050-078.0
Čišćenje filtra		ručna primjena	ručna primjena	ručna primjena
Art.Nr.		<b>1.573-500.0</b>	<b>1.573-300.0</b>	<b>1.573-200.0</b>

## KOMPAKT KLASA

IVC 60/30 Tact<sup>2</sup>

IVC 60/30 Ap

### Tehnički podaci

		3 / 400 / 50	3 / 400 / 50
Vrsta struje	Ph / V / Hz	3 / 400 / 50	3 / 400 / 50
Ulazna snaga u radu	kW	3	3
Količina zraka	l/s / m <sup>3</sup> /h	68 / 244,8	68 / 244,8
Vakuum	mbar / kPa	286 / 28,6	286 / 28,6
Volumen spremnika	l	60	60
Površina filtra	m <sup>2</sup>	1,9	1,9
Klasa prašine, glavni filtar		M	M
Razina zvučnog tlaka	dB(A)	77	77
Dužina kabela	m	7,5	5
Nazivni promjer priključka		DN 72	DN 72
Nazivna širina pribora		DN 52 / DN 42	DN 72 / DN 52 / DN 42
Težina	kg	95	95
Dimenzije (D × Š × V)	mm	970 × 690 × 1240	970 × 690 × 1240

### Oprema

Spremnik u opsegu isporuke		60 l	60 l
Spremnik za mokro usisavanje		-	-
Spremnik za suho usisavanje		-	-
Longopac sustav za odvajanje otpada		2.013-050.0	2.013-050.0
Čišćenje filtra		automatsko	ručna primjena
Art.Nr.		<b>1.576-101.0</b>	<b>1.576-107.0</b>

IVC 60/24-2 Tact<sup>2</sup>

IVC 60/24-2 Ap

### Tehnički podaci

		1 / 220-240 / 50-60	1 / 220-240 / 50-60
Vrsta struje	Ph / V / Hz	1 / 220-240 / 50-60	1 / 220-240 / 50-60
Ulazna snaga u radu	kW	2,4	2,4
Količina zraka	l/s / m <sup>3</sup> /h	148 / 532	148 / 532
Vakuum	mbar / kPa	254 / 25,4	254 / 25,4
Volumen spremnika	l	60	60
Površina filtra	m <sup>2</sup>	0,95	0,95
Klasa prašine, glavni filtar		M	M
Razina zvučnog tlaka	dB(A)	73	73
Dužina kabela	m	10	8
Nazivni promjer priključka		DN 72	DN 72
Nazivna širina pribora		DN 52 / DN 42	DN 72 / DN 52 / DN 42
Težina	kg	60	60
Dimenzije (D × Š × V)	mm	970 × 690 × 995	970 × 690 × 995

### Oprema

Spremnik u opsegu isporuke		60 l	60 l
Spremnik za mokro usisavanje		-	-
Spremnik za suho usisavanje		-	-
Longopac sustav za odvajanje otpada		2.013-050.0	2.013-050.0
Čišćenje filtra		automatsko	poluautomatsko
Art.Nr.		<b>1.576-100.0</b>	<b>1.576-104.0</b>

## KOMPAKT KLASA



IVC 60/24-2 Tact² M



IVC 60/12-1 Tact Ec

## Tehnički podaci

Vrsta struje	Ph / V / Hz	1 / 220-240 / 50-60	1 / 220-240 / 50-60
Ulazna snaga u radu	kW	2,4	1,2
Količina zraka	l/s / m³/h	148 / 532	62,5 / 225
Vakuum	mbar / kPa	254 / 25,4	244 / 24,4
Volumen spremnika	l	60	60
Površina filtra	m²	0,95	0,95
Klasa prašine, glavni filter		M	M
Razina zvučnog tlaka	dB(A)	73	74
Dužina kabela	m	8	10
Nazivni promjer priključka		DN 72	DN 72
Nazivna širina pribora		DN 52 / DN 42	DN 52 / DN 42
Težina	kg	60	59
Dimenzije (D × Š × V)	mm	970 × 690 × 995	970 × 690 × 995

## Oprema

Spremnik u opsegu isporuke		60 l	60 l
Spremnik za mokro usisavanje		-	-
Spremnik za suho usisavanje		-	-
Longopac sustav za odvajanje otpada		-	2.013-050.0
Čišćenje filtra		automatsko	automatsko
Art.Nr.		<b>1.576-105.0</b>	<b>1.576-102.0</b>

## EX-USISAVAČI



NOVO



NOVO



NOVO

ZERTIFIZIERT  
NACH -RL 94/9 EG

IVS 100/75 M Z22\*

IVS 100/55 M Z22\*

IVS 100/40 M Z22\*

## Tehnički podaci

Vrsta struje	Ph / V / Hz	3 / 400 / 50	3 / 400 / 50	3 / 400 / 50
Ulazna snaga u radu	kW	7,5	5,5	4
Količina zraka	l/s / m³/h	149 / 536	139 / 500	139 / 500
Vakuum	mbar / kPa	360 / 36	250 / 25	150 / 15
Volumen spremnika	l	100	100	100
Površina filtra	m²	2,2	2,2	2,2
Klasa prašine, glavni filter		M	M	M
Razina zvučnog tlaka	dB(A)	75	72	72
Dužina kabela	m	8	8	8
Nazivni promjer priključka		DN 72	DN 72	DN 72
Nazivna širina pribora		DN 72 / DN 52	DN 72 / DN 52	DN 72 / DN 52
Težina	kg	188	155	140
Dimenzije (D × Š × V)	mm	1215 × 674 × 1509	1215 × 674 × 1509	1215 × 674 × 1509

## Oprema

Spremnik u opsegu isporuke		100 l	100 l	100 l
Spremnik za suho usisavanje		-	-	-
Klasa prašine		M	M	M
Izvedba		Z22	Z22	Z22
Čišćenje filtra		ručna primjena	ručna primjena	ručna primjena
Art.Nr.		<b>9.987-900.0</b>	<b>9.987-899.0</b>	<b>9.987-898.0</b>

\*Slika može odstupati od originala.



## EX-USISAVAČI



IV 60/30 M B1 (Z22)



IV 60/27-1 M B1 (Z22)

## Tehnički podaci

Vrsta struje	Ph / V / Hz	3 / 400 / 50	1 / 220-240 / 50
Ulazna snaga u radu	kW	3	2,7
Količina zraka	l/s / m <sup>3</sup> /h	68 / 244	65 / 234
Vakuum	mbar / kPa	286 / 28,6	240 / 24
Volumen spremnika	l	60	60
Površina filtra	m <sup>2</sup>	1,8	1,8
Klasa prašine, glavni filter		M	M
Razina zvučnog tlaka	dB(A)	75	71
Dužina kabela	m	8	10
Nazivni promjer priključka		DN 51	DN 51
Nazivna širina pribora		DN 51	DN 51
Težina	kg	90	100
Dimenzije (D × Š × V)	mm	870 × 640 × 1820	920 × 640 × 1820

## Oprema

Spremnik u opsegu isporuke		ne	ne
Spremnik za suho usisavanje		6.394-821.0	6.394-821.0
Klasa prašine		M	M
Izvedba		Z22	Z22
Čišćenje filtra		ručna primjena	ručna primjena
Art.Nr.		<b>1.573-551.0</b>	<b>1.573-151.0</b>



IVC 60/30 Ap M Z22



IVC 60/12-1 Ec H Z22

## Tehnički podaci

Vrsta struje	Ph / V / Hz	3 / 400 / 50	1 / 220-240 / 50-60
Ulazna snaga u radu	kW	3	1,2
Količina zraka	l/s / m <sup>3</sup> /h	68 / 244	62,5 / 225
Vakuum	mbar / kPa	286 / 28,6	244 / 24,4
Volumen spremnika	l	60	60
Površina filtra	m <sup>2</sup>	1,9	0,95
Klasa prašine, glavni filter		M	H
Razina zvučnog tlaka	dB(A)	77	76
Dužina kabela	m	8	10
Nazivni promjer priključka		DN 72	DN 72
Nazivna širina pribora		DN 42	DN 42
Težina	kg	95	59
Dimenzije (D × Š × V)	mm	970 × 690 × 1240	970 × 690 × 995

## Oprema

Spremnik u opsegu isporuke		60 l	60 l
Spremnik za suho usisavanje		-	-
Klasa prašine		M	H
Izvedba		Z22	Z22
Čišćenje filtra		ručna primjena	-
Art.Nr.		<b>1.576-106.0</b>	<b>1.576-103.0</b>

# USISAVAČI ZA TEKUĆINE I STRUGOTINE

**IVL 50/24-2**
**Tehnički podaci**

Vrsta struje	Ph / V / Hz	1 / 220-240 / 50-60
Ulazna snaga u radu	kW	2,4
Količina zraka	l/s / m <sup>3</sup> /h	112 / 403
Vakuum	mbar / kPa	235 / 23,5
Volumen spremnika	l	50
Površina filtra	m <sup>2</sup>	1
Razina zvučnog tlaka	dB(A)	73
Dužina kabela	m	8
Nazivni promjer priključka		DN 51
Nazivna širina pribora		DN 51
Težina	kg	110
Dimenzije (D × Š × V)	mm	980 × 650 × 1250

**Oprema**

Autom. isključivanje razine punjenja



Art.Nr.

**1.573-952.0**

# USISNI SUSTAVI ZA INDUSTRIJU

**RINGLER**   
Kärcher Group



## Cijeli proizvodni program

- Usisavači za tekućine i strugotine
- Industrijski usisavači prašine
- Ugradbeni usisavači
- Uredaji za otprašivanje
- Stacionarni usisni uredaji
- Predseparatori

 MADE AND  
MANUFACTURED  
IN GERMANY

## USISAVAČI ZA TEKUĆINE I STRUGOTINE

Omogućuju usisavanje strugotina i emulzija na glodalicama i modernim obradnim centrima. Na svakom mjestu u vašem pogonu. Ringler industrijski usisavači odlikuju se kompaktnom i robusnom izvedbom. Opsežna ponuda pribora omogućuje raznoliku primjenu i jamči najbolji mogući rezultat čišćenja.



Usisavanje tekućina, emulzija i ulja kod čišćenja radionice



Usisavanje maziva za hlađenje prilikom zamjene



Usisavanje strugotina i maziva za hlađenje prilikom održavanja strojeva i postrojenja



## INDUSTRIJSKI USISAVAČI PRAŠINE

Za temeljito čišćenje radionice i pogona, prikladni za usisavanje prašine koja izaziva rak. Ringler industrijski usisavači prašine imaju kvalitetnu tehnologiju filtriranja za dugu izdržljivost i dostupni su u kategorijama filtra L, M, H, sa stupnjem filtriranja do 99,997 %. Usisavači u ovoj grupi proizvoda imaju sabirne spremnike koji se mogu izvaditi. Uz svaki usisavač dostupna je opsežna ponuda pribora kako bi se osigurala najbolja moguća snaga čišćenja za svaki zahtjev.



USISAVAČI



Usisavanje krupnih čestica, prašina i malih količina tekućine kod temeljitog čišćenja radionice



Usisavanje prehrambenog praha, npr. brašna, u izvedbi uređaja „Filtar H“ i „Zona-22“



Usisavanje mineralnih ostataka, npr. betona



## UGRADBENI USISAVAČI

Ugradbeni usisavači su kompaktne male usisne jedinice koje su prikladne za točnu detekciju malih količina strugotina, strugotina od štancanja, granulata, strugotina plastike i prašine. Za ovu grupu proizvoda tvrtka Ringler stavlja na raspolaganje opsežan i raznovrsni program pribora.



RA 40 integriran u robotsku ćeliju



Ringler usisna mlaznica za točno usisavanje strugotina od glodanja



RA 40 u poklopcu za smanjenje buke



## UREĐAJI ZA OTPRAŠIVANJE

Uređaji za otprašivanje (ENT) koriste se na obradnim stanicama kako bi neprekidno i sigurno usisavali prašine i strugotine koje tamo nastaju. Automatsko čišćenje filtra zahvaljujući vibracijskom motoru osigurava nježno tretiranje filtra kod iznimno malog udjela preostale prašine u odlaznom zraku. Mobilni uređaji za otprašivanje osiguravaju optimalnu sigurnost na radu pridržavanjem graničnih vrijednosti na radnom mjestu. Uz svaki usisavač opcionalno možete dobiti opsežnu ponudu usisnih mlaznica kao i brojne komponente robusnog i raznolikog Ringler sustava cijevi tipa RA.



USISAVAČI



Uređaj za otprašivanje na pilama



Uređaj za otprašivanje integriran u proizvodne linije



Usisavanje prašine gotovo 100 % zahvaljujući usisnim mlaznicama u skladu sa specifičnim željama kupca - mogu se dobiti i trodimenzionalnim ispisom



## STACIONARNI USISNI UREĐAJI

Stacionarni industrijski usisavači prašine koriste se za usisavanje prašine koja izaziva rak. Kvalitetna tehnologija filtriranja osigurava dugu izdržljivost sa stupnjem filtriranja do 99,997 %. Uređaji su dostupni kao sustavi za jedno ili više mjesta i omogućuju usisavanje sitne prašine kao npr. u prehrambenoj industriji. Ringler pruža cjelovita rješenja na jednom mjestu – od usisne mlaznice preko cjevovoda sve do ispravnog zbrinjavanja.



Glavni usisni uređaj kao sustav za više mjesta u metaloprerađivačkoj industriji



Pomaknuta točka usisavanja za mjesta strojne obrade na velikim površinama



Mlaznica u trodimenzionalnom ispisu za posebne zadatke usisavanja



## PRESEPARATORI

Prikladni za separiranje letećih iskri kao i ljepljivih, jako laganih i problematičnih procesnih tvari. Zaštita filtra smanjenjem opterećenja prašinom.



USISAVACI



Prikladni za separiranje letećih iskri kao i ljepljivih, jako laganih i problematičnih procesnih tvari.



Poklopac preseparatora, bačva od 200 l za suhe tvari



Predseparator od 110 l s poklopcem, ušicama za dizalicu, pomičan, transport viličarom, pražnjenje preko zaklopke, za rasute terete, pijesak, sivi lijev itd.

## **SVE ŠTO U TO SPADA: ODGOVARAJUĆI PRIBOR ZA SVE BRANŠE**

Veliki asortiman dijelova pribora nudi gotovo neograničene mogućnosti primjene. Sama crijeva su svojim promjerom i svojom kvalitetom optimalno namijenjena odgovarajućoj materiji za usisavanje i mogu se bez problema produžiti. Sav pribor je električno vodljiv.





# PRIBOR ZA ADAPTERE

<b>NT → IV</b>	<b>NT → IV</b>	<b>NT → IVC</b>	<b>IVC → IV</b>	<b>IV → IVC</b>
 Uređaj NT	 Uređaj NT	 Uređaj NT	 Uređaj IVC	 Uređaj IV
+	+	+	+	+
 Adapter NT na IV (4.470-038.0) <b>DN 51</b>	 Adapter NT na IV (4.470-039.0) <b>DN 61</b>	 Adapter NT na IVC (6.902-002.0) <b>DN 52</b>	 Adapter IVC na IV (6.902-001.0) <b>IVC na IV DN 61</b>	 Adapter IV na IVC (6.902-212.0) <b>IV na IVC DN 72</b>
+	+	+	+	+
 Pribor IV DN 51	 Pribor IV DN 61	 Pribor IVC DN 52	 Pribor IV DN 61	 Pribor IVC DN 72

1



### Oznaka nazivne širine industrijskih usisavača

Oznaka nazivne širine industrijskih usisavača označava generaciju pribora. Generacija 1 s oznakom DN 51 i 61 odgovara usisavačima IV i IVL. Generacija 2 s oznakom DN 42, 52 i 72 odgovara usisavačima IVC i IVR. Oba sustava pribora mogu se kombinirati pomoću adaptera.

2













### Pribor za Ex-usisavače

Sav pribor za industrijske usisavače je električno vodljiv. Pribor za Ex-usisavače se odvojeno certificira zajedno s usisavačem. Ovi usisavači smiju raditi samo sa specijalno za to namijenjenim priborom.

### Pakiranje crijeva na metre

	Oznaka	Kom.	DN 42	DN 52	DN 72
	Usisno crijevo na metre u željenom materijalu i dužine	1			
i	 Priključak usisavača DN 72 s odabranim promjerom crijeva	1	6.902-178.0	6.902-177.0	6.902-173.0
iii	 Priključak produžnog crijeva	1	6.902-170.0	6.902-168.0	6.902-173.0
i	 Priključak pribora, okretni	1	6.902-172.0	6.902-169.0	6.902-175.0
i	 Obujmica za crijevo 40-60 mm	2	6.902-167.0	6.902-167.0	6.902-176.0
i	 Manšeta za crijevo	2	6.902-171.0	6.902-166.0	6.902-174.0



		Art.Nr.
<b>Kompleti pribora</b>		
	<b>Komplet za suho usisavanje, sitna prašina DN 42</b>	2.869-106.0
	<b>Komplet za usisavanje tekućine s krutim tvarima DN 42</b>	2.869-107.0
	<b>Komplet za usisavanje eksplozivne prašine DN 42</b>	9.988-127.0
	<b>Komplet za usisavanje krutih tvari, male količine tekućine DN 52</b>	2.869-108.0
	<b>Komplet za suho usisavanje, krupne čestice DN 52</b>	2.869-109.0
	<b>Komplet za industriju, jednostavne primjene DN 51</b>	2.641-177.0
	<b>Komplet za industriju, zahtjevne primjene DN 51</b>	2.641-178.0
	<b>Komplet za industriju, jednostavne primjene DN 61</b>	2.641-175.0
	<b>Komplet za industriju, zahtjevne primjene DN 61</b>	2.641-176.0
<b>Spremnik</b>		
	<b>Set za nadogradnju Longopac za IV 60 &amp; IV 100</b>	2.050-078.0
	<b>UBS Longopac sustav za odvajanje otpada</b>	2.013-050.0



		<b>Art.Nr.</b>
	<b>Longopac vreća za odvajanje otpada mini (4 komada)</b>	6.907-506.0
	<b>Spremnik od 60 litara za suho usisavanje</b>	6.394-821.0
	<b>Spremnik od 60 litara za mokro usisavanje</b>	6.394-822.0
	<b>Spremnik od 100 litara za suho usisavanje</b>	6.394-823.0
	<b>Spremnik od 100 litara za mokro usisavanje</b>	6.394-824.0

## SUHI USISAVAČI ZA PROFESIONALNO ČIŠĆENJE

Naši suhi usisavači moraju proći stroga testiranja prije nego što ih pustimo u tešku svakodnevnicu. Ti su uređaji iznimno lagani i robusni te se odlikuju dugim životnim vijekom i jako su tihi. Specijalno su razvijeni za profesionalnu uporabu u hotelima, uredima i trgovini na malo te zadovoljavaju najviše zahtjeve u području profesionalnog čišćenja zgrada. Čak smo i kod naših novih usisavača na baterijski pogon znatnije povećali snagu. Stoga sada fleksibilno možete postići rezultate čišćenja bez kabela koji su u razini električnih uređaja.

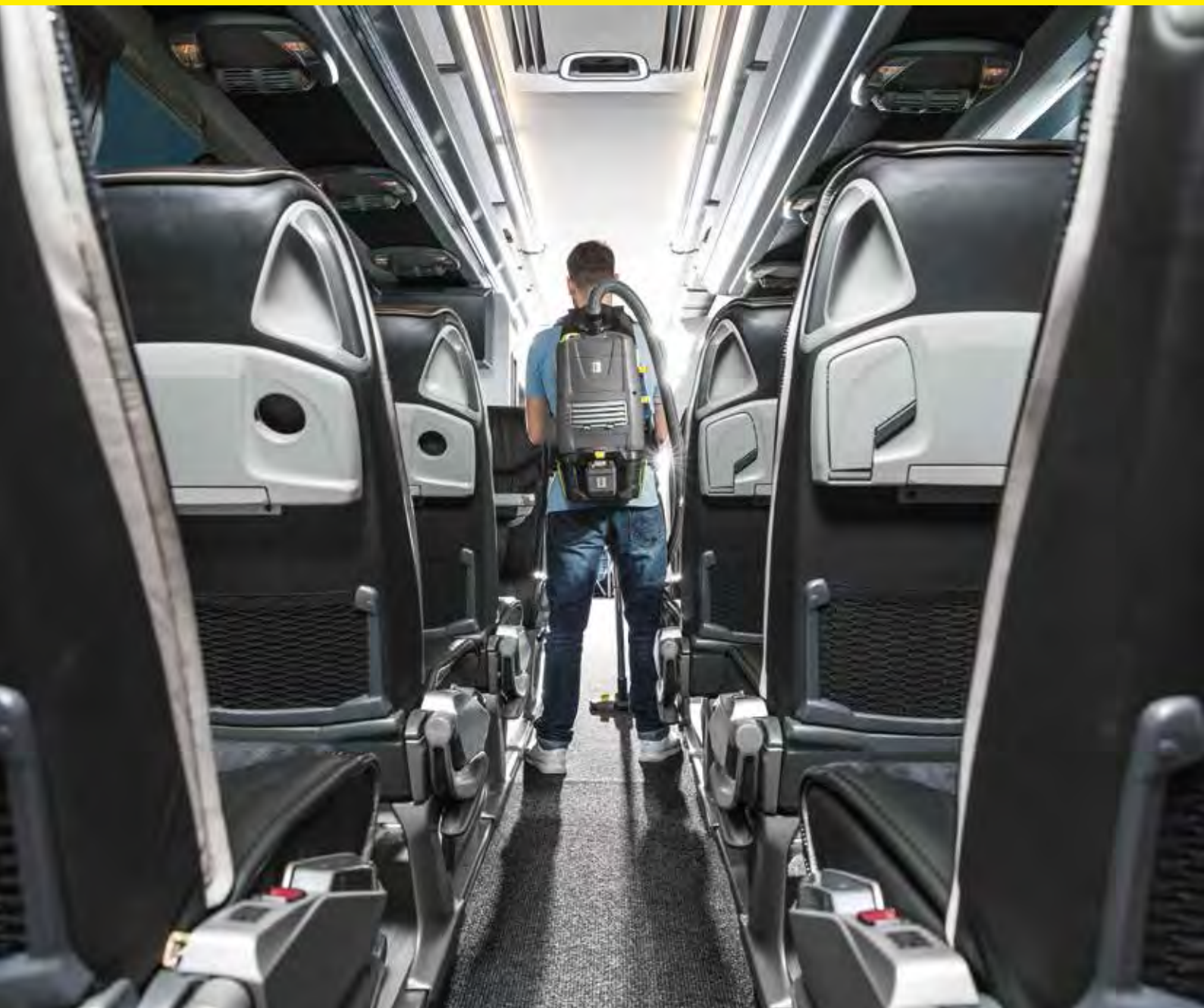

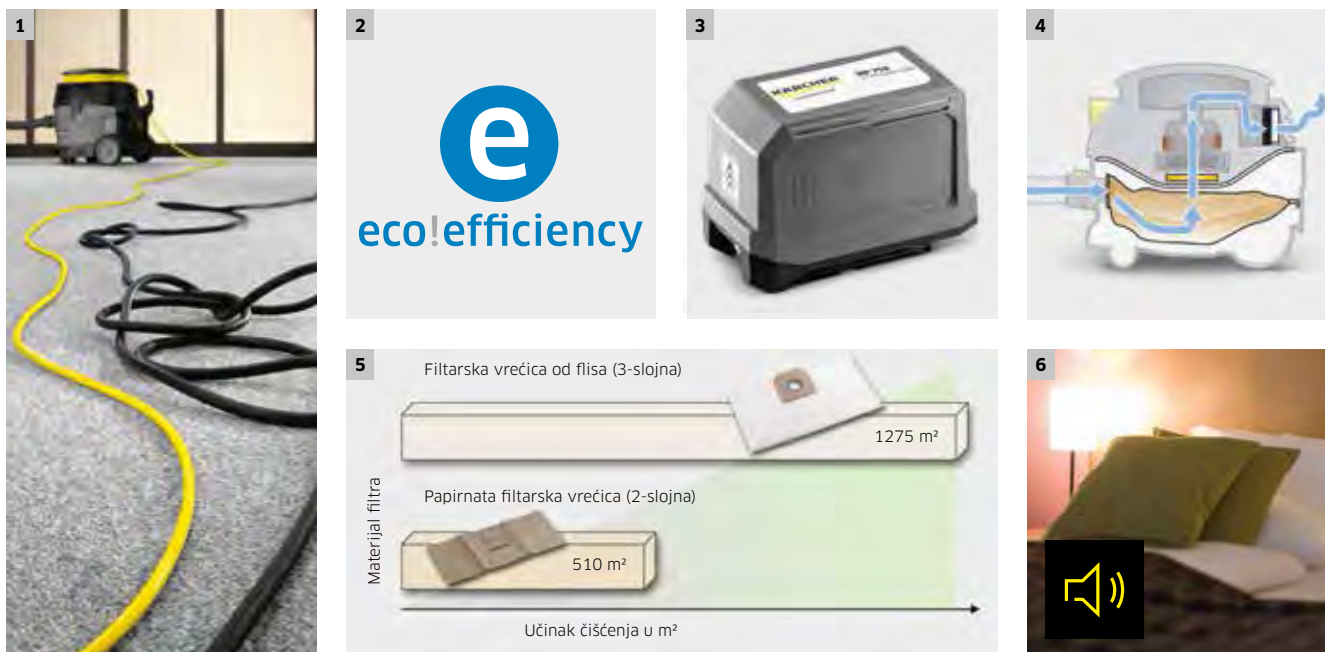

### 1 Prepoznatljivo siguran i pouzdan

Žuti Highflex kabel je izrazito otporan na kidanje, savitljiv i ne može se zakretati. Zahvaljujući svojoj boji je pouzdano prepoznatljiv na prvi pogled. Na taj način se izbjegava spoticanje.

### 2 To se također postiže: manje je više

Puna snaga čišćenja sa 40 posto manjom potrošnjom struje. A usto bitno tiši – to je zapravo još četvrtina jačine zvuka. T 12/1 eco!efficiency primjerice jasno dokazuje da ekologija i učinkovitost mogu biti dvije strane iste medalje.

### 3 Litij-ionska tehnologija

Snažna 36 V litij-ionska akumulatorska baterija osigurava duge radne intervale s istodobno iznimno dobrim učinkom čišćenja te stavlja naše uređaje na baterijski pogon na razinu snage njihovih električnih pandana.

### 4 Šesterostruki filtarski sustav uključujući HEPA

Šesterostruki filtarski sustav sa 3-slojnom filtarskom vrećicom od flisa, trajnim glavnim filtrom, zaštitnim filtrom za motor i ispušnim/HEPA filtrom osigurava sa stupnjem filtriranja do 99,997 posto optimalno filtriranje prašine s HEPA kvalitetom.

### 5 Tehnologija filtra od flisa

Kärcher filtri od flisa postižu veću i stalniju usisnu snagu od uobičajenih filtara. U usporedbi s dosadašnjim papirnatim filtarskim vrećicama skupljaju prašinu više nego dvostruko – s oko 10 posto boljim stupnjem filtriranja. Kärcher filtri od flisa su izrazito otporni na kidanje i stoga neuništivi prilikom usisavanja dijelova s oštrim bridovima poput šljunka ili uredskih spajalica. Usto su dugotrajni i štede troškove.

### 6 Neznatna jačina razvoja buke

Zahvaljujući motorima koji ublažavaju buku i optimalno provedenim kanalima strujanja se kod T 12/1 eco!efficiency razina buke može znatno smanjiti. To omogućuje uporabu u područjima osjetljivim na buku poput hotela ili za vrijeme trajanja radova.

# ENERGETSKA OZNAKA EUROPSKE UNIJE ZA USISAVAČE

Ono što je Kärcher davno dokazao ecoefficiency usisavačima, sada je propisano diljem Europe: uspješno čišćenje s malom snagom usisavača. Od 1. rujna 2014. važeća energetska oznaka Europske unije za usisavače ograničava snagu usisavača na maks. 1600 W. Svaki uređaj stavljen na tržište u Europi mora imati energetska oznaku Europske unije. Kod obje linije Kärcher suhih usisavača „Standard“ i „ecoefficiency“ usklađene su snaga i učinkovitost – ovdje želje kupaca ne ostaju neispunjene.

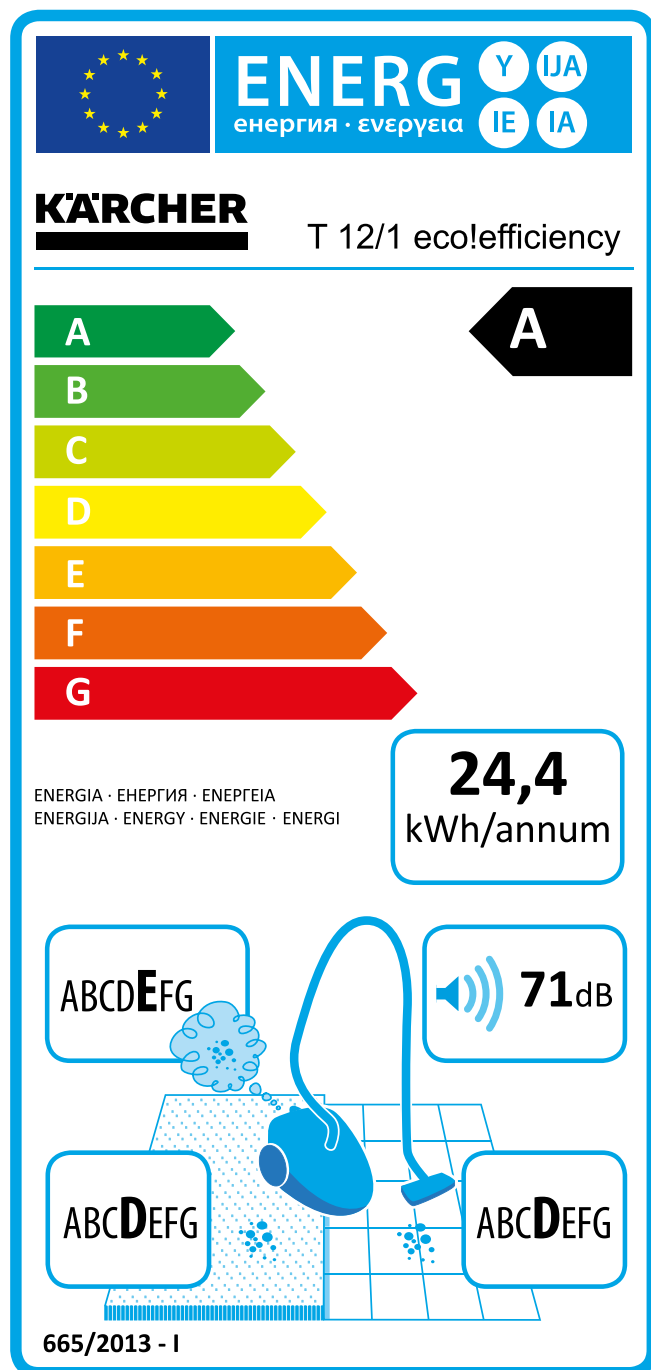

A

## Ukratko o energetskej učinkovitosti

Razred energetske učinkovitosti predstavlja jedinstvenu klasifikaciju uređaja diljem Europe koja je odmah prepoznatljiva. Moguća je izravna usporedba uređaja pomoću podjele u razrede od A do G koja je važeća od 1.9.2014. Osnova za razvrstavanje u neki razred energetske učinkovitosti je godišnja potrošnja energije (AE) čija se vrijednost izračunava nizom različitih parametara. Odlučujući faktor je prije svega ulazna snaga usisavača, ali i učinak čišćenja ulazi u procjenu. Osim toga: Svi Kärcher ecoefficiency suhi usisavači nude usporediv učinak čišćenja kao i odgovarajuća standardna izvedba.

24,4  
kWh/annum

## Referentna veličina za usporedbu

Godišnja potrošnja energije (AE) računa se za prosječno kućanstvo od 87 četvornih metara s učestalošću usisavanja od 50 puta godišnje te je navedena kao referentna vrijednost na energetske oznaci. Ova vrijednost mora iznositi najmanje < 62 kWh/a (razred G) i mora biti posebno istaknuta na energetske oznaci. Stvarna godišnja potrošnja energije međutim ovisi o ponašanju korisnika, posebice o stupnju prljavštine, površini za čišćenje te učestalosti čišćenja.

71dB

## Snaga umjesto jačine zvuka

Zaštiti okoliša ne doprinosi samo ušteda energije već i smanjenje jačine zvuka. Razlika razine zvuka od  $\pm 10$  dB(A) odgovara udvostručenju odn. prepolovljenju jačine zvuka. Sukladno tome je usisavač koji ima jačinu zvuka od 71 dB(A) u odnosu na onoga koji ima jačinu zvuka od 81 dB(A) samo upola glasan. Energetska oznaka na kojoj je navedena jačina zvuka služi kao dodatna objektivna pomoć pri kupnji uređaja.

ABCDEF G

## Usisavanje i zadržavanje prašine

Prilikom usisavanja prašine je također bitno da prašine ne izade iz usisavača. Kod usisavača je osim učinka čišćenja također važna emisija prašine koja je podijeljena u razrede od A do G na energetske oznaci. Vrijednosti emisije prašine su utvrđene od strane proizvođača na temelju standardiziranog mjerenja sukladno propisima Europske unije.

ABCDEF G

## Čisto odvojene tvrde i mekane površine

Razlika u čišćenju tvrdih površina i saga je izuzetno velika i ne može se izravno uspoređivati. Sukladno tome je na energetske oznaci odvojeno naveden razred učinkovitosti čišćenja tvrdih površina i razred učinkovitosti čišćenja saga. Osim razreda energetske učinkovitosti univerzalnih usisavača je na energetske oznaci naveden i razred učinkovitosti čišćenja tvrdih površina i razred učinkovitosti čišćenja saga s razvrstavanjem u razrede od A do G. Kod specijalnih usisavača za samo neku vrstu poda ne postoji odgovarajuća suprotna naljepnica. Najmanji zahtjevi za usisavanje prašine iznose kod čišćenja saga  $\text{dpuhf} \geq 70\%$  i tvrdih površina  $\text{dpuhf} \geq 95\%$ .



# SUHI USISAVAČI

## eco!efficiency



T 15/1 eco!efficiency



T 12/1 eco!efficiency

### Tehnički podaci

Razred energetske učinkovitosti		A
Količina zraka	l/s	43
Vakuum	mbar / kPa	230 / 23
Volumen spremnika	l	15
Nazivna ulazna snaga	W	750
Napon	V	220-240
Standardni nazivni promjer		DN 32
Dužina kabela	m	15
Razina učinka buke	dB(A)	70
Težina	kg	8
Dimenzije (D × Š × V)	mm	406 × 320 × 434

### Oprema

Usisno crijevo	m	2,5 / sa zglobom
Teleskopska usisna cijev		Standard
Filtarska vrećica		Flis
Trajna filtarska košara od flisa		■
Preklopiva podna mlaznica	mm	285

Broj za narudžbu **1.355-246.0**

■ Sadržano u opsegu isporuke.

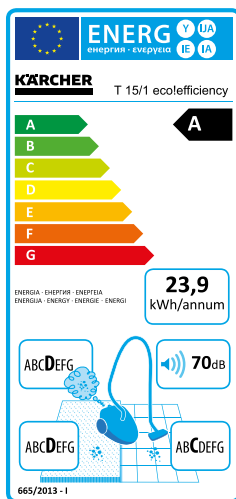

A	43
230 / 23	12
750	220-240
DN 32	12
71	6,6
6,6	410 × 315 × 340

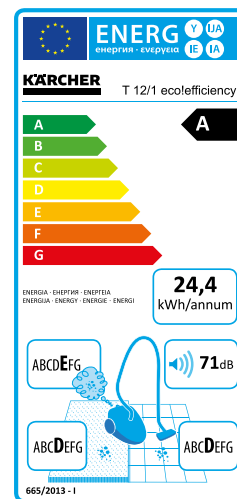

2,5 / sa zglobom	-
Flis	■
285	

Broj za narudžbu **1.355-135.0**



T 10/1 eco!efficiency



T 7/1 eco!efficiency

### Tehnički podaci

Razred energetske učinkovitosti		B
Količina zraka	l/s	43
Vakuum	mbar / kPa	230 / 23
Volumen spremnika	l	10
Nazivna ulazna snaga	W	750
Napon	V	220-240
Standardni nazivni promjer		DN 32
Dužina kabela	m	12
Razina učinka buke	dB(A)	67
Težina	kg	5,9
Dimenzije (D × Š × V)	mm	355 × 310 × 410

### Oprema

Usisno crijevo	m	2,5 / sa zglobom
Teleskopska usisna cijev		-
Filtarska vrećica		Flis
Trajna filtarska košara od flisa		■
Preklopiva podna mlaznica	mm	270

Art.Nr. **1.527-413.0**

■ Sadržano u opsegu isporuke.

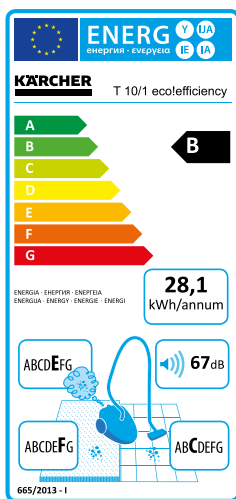

B	43
230 / 23	7
750	220-240
DN 32	7,5
67	5,3
5,3	350 × 310 × 340

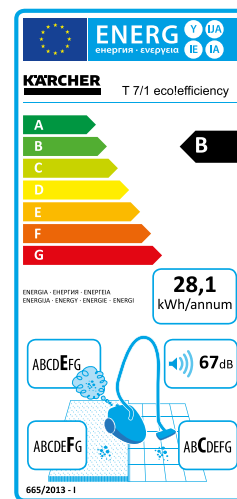

2 / s koljenastim nastavkom	-
Flis	■
270	

Broj za narudžbu **1.527-145.0**

## SUHI USISAVAČ - 15 LITARA



T 15/1 HEPA + ESB 28



T 15/1 HEPA

### Tehnički podaci

Razred energetske učinkovitosti		G
Količina zraka	l/s	61
Vakuum	mbar / kPa	244 / 24,4
Volumen spremnika	l	15
Nazivna ulazna snaga	W	1180
Napon	V	220-240
Standardni nazivni promjer		DN 32
Dužina kabela	m	15
Razina učinka buke	dB(A)	76
Težina	kg	8
Dimenzije (D × Š × V)	mm	406 × 320 × 434

### Oprema

Usisno crijevo	m	-
Teleskopska usisna cijev		-
Filtarska vrećica		Flis
Trajna filtarska košara od flisa		■
Preklopiva podna mlaznica	mm	-

Art.Nr. **1.355-242.0**

■ Sadržano u opsegu isporuke.

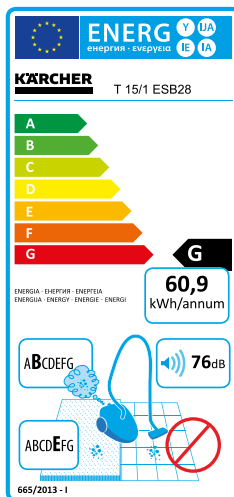

E		61
		244 / 24,4
		15
		1150
		220-240
		DN 32
		15
		73
		8
		406 × 320 × 434
		-
		2,5 / sa zglobom
		Standard
		Flis
		■
		285

Art.Nr. **1.355-235.0**

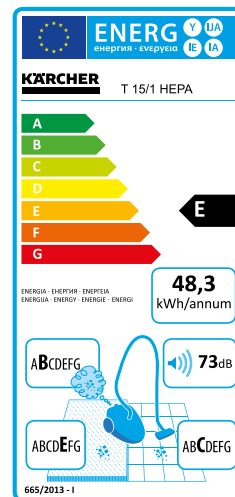

## SUHI USISAVAČ - 10-12 LITARA



T 12/1



T 10/1

### Tehnički podaci

Razred energetske učinkovitosti		E
Količina zraka	l/s	61
Vakuum	mbar / kPa	244 / 24,4
Volumen spremnika	l	12
Nazivna ulazna snaga	W	1150
Napon	V	220-240
Standardni nazivni promjer		DN 32
Dužina kabela	m	12
Razina učinka buke	dB(A)	77
Težina	kg	6,6
Dimenzije (D × Š × V)	mm	410 × 315 × 340

### Oprema

Usisno crijevo	m	2,5 / sa zglobom
Usisna cijev, metalna 2 × 0,5 m		■
Filtarska vrećica		Flis
Trajna filtarska košara od najlona		-
Preklopiva podna mlaznica	mm	285

Art.Nr. **1.355-100.0**

■ Sadržano u opsegu isporuke.

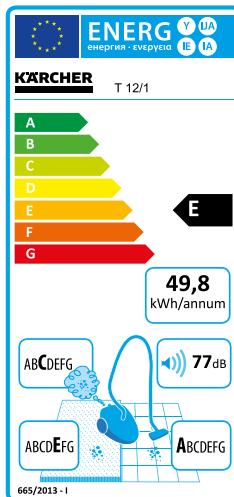

E		61
		244 / 24,4
		10
		1100
		220-240
		DN 32
		10
		75
		6
		355 × 310 × 385
		-
		2,5 / sa zglobom
		■
		Flis
		■
		270

Art.Nr. **1.527-150.0**

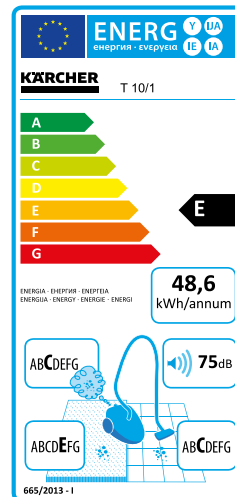

# AKUMULATORSKI USISAVAČ

**NOVO**

## Tehnički podaci

Razred energetske učinkovitosti		-
Količina zraka	l/s	46
Vakuum	mbar / kPa	207 / 20,7
Volumen spremnika	l	9
Snaga	W	650
Napon	V	220-240
Standardni nazivni promjer		DN 35
Dužina kabela		-
Razina zvučnog tlaka EN 60335-2-69:2010 nesigurnost K = 1 dB(A)	dB(A)	62
Razina učinka buke	dB(A)	-
Težina	kg	7,2
Dimenzije (D × Š × V)	mm	419 × 325 × 381

## Oprema

Usisno crijevo	m	2,5 / sa zglobom
Teleskopska usisna cijev		Standard
Filterska vrećica		Flis
Perivi najlonski filter (glavni filter)		■
Preklopiva podna mlaznica	mm	290
Art.Nr.		<b>1.528-111.0</b>

■ Sadržano u opsegu isporuke.

# USISAVAČKOJI SE NOSI NA LEĐIMA

**NOVO**

**BV 5/1 Bp**

**BV 5/1**

## Tehnički podaci

Razred energetske učinkovitosti		-	E
Količina zraka	l/s	46	61
Vakuum	mbar / kPa	207 / 20,7	244 / 24,4
Volumen spremnika	l	5	5
Snaga	W	650	1300
Napon	V	220-240	220-240
Standardni nazivni promjer		DN 35	DN 32
Dužina kabela	m	-	15
Razina zvučnog tlaka EN 60335-2-69 nesigurnost K = 1 dB(A)	dB(A)	57	64
Razina učinka buke	dB(A)	-	78
Težina	kg	8,7	5,3
Dimenzije (D × Š × V)	mm	400 × 320 × 636	400 × 320 × 540

## Oprema

Usisno crijevo	m	1,5 / sa zglobom	1,5 / sa zglobom
Teleskopska usisna cijev		Standard	Standard
Filterska vrećica		Flis	Flis
Perivi najlonski filter (glavni filter)		■	■
Preklopiva podna mlaznica	mm	290	285
Art.Nr.		<b>1.394-219.0</b>	<b>1.394-200.0</b>

■ Sadržano u opsegu isporuke.

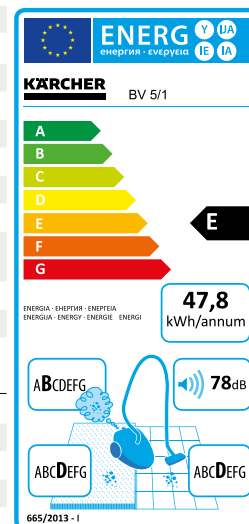

## AKUMULATORSKA ELEKTRIČNA METLA



EB 30/1 Adv Li-Ion



EB 30/1 Li-Ion

Tehnički podaci			
Radna širina	mm	300	300
Volumen spremnika	l	1	1
Napon	V	220-240	220-240
Trajanje rada (tepih / tvrda površina)	min	82 / 104	41 / 52
Vrijeme punjenja baterije	h	1	5
Težina	kg	2,3	2
Dimenzije (D × Š × V)	mm	250 × 300 × 1100	250 × 300 × 1100
Oprema			
Akumulatorska baterija 7,2 V / 2,6 Ah	■		■
Izmjenjiva baterija 7,2 V / 2,6 Ah	■		-
Punjač s utikačem BC 1/0.45	-		■
Punjač koji se brzo puni BC 1/1.8	■		-
Valjak s četkom, standardni	■		■
<b>Art.Nr.</b>		<b>1.545-127.0</b>	<b>1.545-126.0</b>

■ Sadržano u opsegu isporuke.

## USISAVAČ S ČETKOM ZA TEPIH – RADNE ŠIRINE 60 CENTIMETARA



CV 60/2 RS Bp Pack

Tehnički podaci			
Radna širina	mm	610	
Količina zraka	l/s	34	
Vakuum	mbar / kPa	117 / 11,7	
Volumen spremnika	l	17	
Maks. ulazna snaga	W	1224	
Napon	V	36	
Standardni nazivni promjer		DN 32	
Dužina kabela	m	-	
Snaga motora s četkama	W	373	
Težina	kg	203	
Dimenzije (D × Š × V)	mm	1120 × 640 × 1290	
Oprema			
Mlaznica za fuge i tepihe	■		
Usisna cijev, izvlačna	■		
Elastično usisno crijevo, izvlačno	■		
Filtarska vrećica		Papir	
Indikator stanja filtra	■		
Valjak s četkom	Kom.	2	
<b>Art.Nr.</b>		<b>1.011-028.0</b>	

■ Sadržano u opsegu isporuke.



# USISAVAČ S ČETKOM ZA TEPIH - RADNE ŠIRINE 48 DO 38 CENTIMETARA



**CV 48/2 Adv**

**CV 38/2 Adv**
**Tehnički podaci**

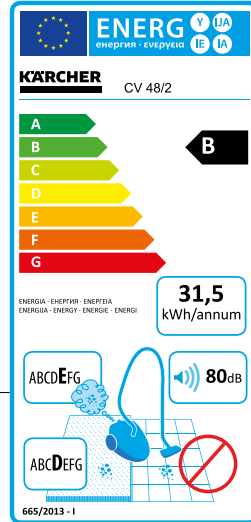
Razred energetske učinkovitosti		B
Radna širina	mm	480
Količina zraka	l/s	48
Vakuum	mbar / kPa	250 / 25
Volumen spremnika	l	5,5
Nazivna ulazna snaga	W	1050
Napon	V	220-240
Standardni nazivni promjer		DN 35
Dužina kabela	m	12
Razina učinka buke	dB(A)	80
Snaga motora s četkama	W	150
Težina	kg	10
Dimenzije (D × Š × V)	mm	350 × 485 × 1215

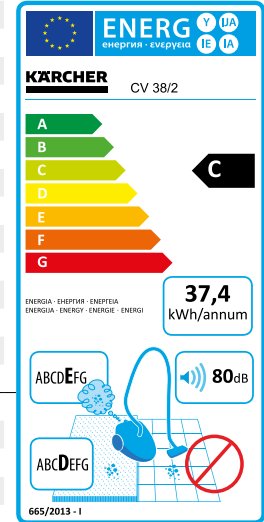

Razred energetske učinkovitosti		C
Radna širina	mm	380
Količina zraka	l/s	48
Vakuum	mbar / kPa	250 / 25
Volumen spremnika	l	5,5
Nazivna ulazna snaga	W	1050
Napon	V	220-240
Standardni nazivni promjer		DN 35
Dužina kabela	m	12
Razina učinka buke	dB(A)	80
Snaga motora s četkama	W	150
Težina	kg	9,5
Dimenzije (D × Š × V)	mm	351 × 391 × 1215

**Oprema**

Mlaznica za fuge i tepihe		■
Usisna cijev, izvlačna		■
Elastično usisno crijevo, izvlačno		■
Filterarska vrećica		Flis
Indikator stanja filtra		■
Valjak s četkom	Kom.	1

**Art.Nr. 1.057-321.0**
**1.033-330.0**

■ Sadržano u opsegu isporuke.

# USISAVAČ S ČETKOM ZA TEPIH - RADNE ŠIRINE 38 DO 30 CENTIMETARA



**CV 38/1**

**CV 30/1**
**Tehnički podaci**

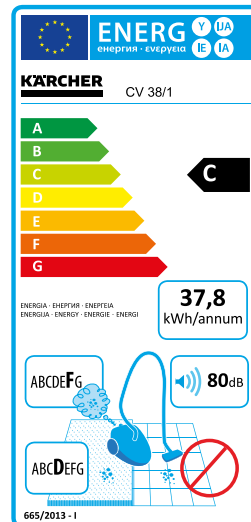
Razred energetske učinkovitosti		C
Radna širina	mm	380
Količina zraka	l/s	48
Vakuum	mbar / kPa	207 / 20,7
Volumen spremnika	l	5,5
Nazivna ulazna snaga	W	1000
Napon	V	220-240
Standardni nazivni promjer		DN 35
Dužina kabela	m	12
Razina učinka buke	dB(A)	80
Težina	kg	8,7
Dimenzije (D × Š × V)	mm	320 × 390 × 1220



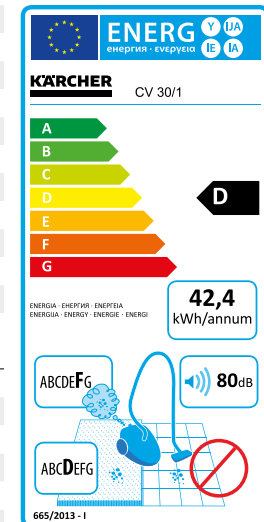







Razred energetske učinkovitosti		D
Radna širina	mm	300
Količina zraka	l/s	48
Vakuum	mbar / kPa	207 / 20,7
Volumen spremnika	l	5,5
Nazivna ulazna snaga	W	1000
Napon	V	220-240
Standardni nazivni promjer		DN 35
Dužina kabela	m	12
Razina učinka buke	dB(A)	80
Težina	kg	8,4
Dimenzije (D × Š × V)	mm	320 × 310 × 1220

**Oprema**

Mlaznica za fuge i tepihe		■
Usisna cijev, izvlačna		■
Elastično usisno crijevo, izvlačno		■
Filterarska vrećica		Flis
Indikator stanja filtra		■
Valjak s četkom	Kom.	1

**Art.Nr. 1.435-115.0**
**1.435-116.0**

■ Sadržano u opsegu isporuke.

	Kom.	Art.Nr.
<b>Papirnati filtar (2-slojni) ispitani za klasu prašine M</b>		
 <b>Papirnatе filtarske vrećice (T 7/1; T 9/1; T 10/1)</b>	10 kom	6.904-333.0
 <b>Papirnatе filtarske vrećice (T 12/1)</b>	10 kom	6.904-312.0
 <b>Papirnatе filtarske vrećice (T 15/1)</b>	10 kom	6.907-019.0
 <b>Papirnatе filtarske vrećice (CV 30-38/1; CV 38-48/2)</b>	10 kom	6.904-294.0
<b>Papirnatе filtarske vrećice (BV 5/1)</b>	10 kom	6.904-403.0
<b>Filtarske vrećice od flisa (3-slojne) ispitane za klasu prašine M</b>		
 <b>Filtarske vrećice od flisa (BV 5/1; T 9/1; T 7/1)</b>	10 kom	6.904-335.0
 <b>Filtarske vrećice od flisa (T 10/1; T 12/1)</b>	10 kom	6.904-315.0
 <b>Filtarske vrećice od flisa (T 15/1)</b>	10 kom	6.907-017.0
 <b>Filtarske vrećice od flisa (CV 30-38/1; CV 38-48/2)</b>	10 kom	6.904-305.0

		Kom.	Art.Nr.
<b>Specijalne mlaznice</b>			
	<b>Turbo mlaznica za tapcirane površine DN 32 s četkom sa zračnim pogonom</b>		2.860-113.0
	<b>Turbo podna mlaznica DN 32 s četkom sa zračnim pogonom</b>		2.860-114.0
	<b>Mlaznica za fuge DN 32</b>		6.903-403.0
	<b>Četka za čišćenje radijatora DN 32 (na mlaznici za fuge 6.903-403.0)</b>		6.903-404.0
	<b>Četka za usisavanje DN 32</b>		6.903-887.0
	<b>Mlaznica za tapcirane površine DN 32</b>		6.903-402.0
	<b>Mlaznica za tapcirane površine DN 35 (za T 7/1 Classic)</b>		9.770-605.0
	<b>Mlaznica za fuge DN 35 (za T 7/1 Classic)</b>		9.770-638.0
<b>Podne mlaznice</b>			
	<b>Kombinirana mlaznica DN 32 s kliznim dnom od plemenitog čelika</b>		6.906-211.0
	<b>Kombinirana mlaznica DN 32 s kliznim dnom od plemenitog čelika i kotačićima</b>		6.907-410.0
	<b>Kombinirana mlaznica DN 35 (za T 7/1 Classic)</b>		6.907-496.0

## KAKO PRLJAVŠTINA NE BI OSTALA U TEPIHU.

Površine tepiha u zgradama s uredima, hotelima ili školama se svakodnevno puno troše. Ovdje su se dokazala Kärcher sredstva za čišćenje tepiha. Ona su robusna, snažna i svestrana. Pogodna su za generalno čišćenje i međučišćenje tepiha i uklanjanje mrlja na tekstilnim površinama. Također se presvlake i auto sjedala mogu dubinski čistiti Kärcherovim sredstvima za čišćenje tepiha. S odgovarajućim priborom mogu se čak koristiti za čišćenje pločica.



### Sadržaj Uredaji za generalno čišćenje tepiha

Uredaji za ekstrakcijsko raspršivanje	Stranica	106
Profesionalna glava za pranje	Stranica	107
Ventilator	Stranica	107
Automati za generalno čišćenje tepiha	Stranica	108
Uređaj za međučišćenje tepiha	Stranica	108
Pribor	Stranica	109



**1 Preostala vlaga u postotcima**

10,2 Konkurent A

7,5 Konkurent B

6,1 Konkurent C

3,8 Puzzi Kärcher

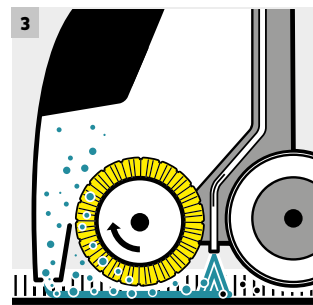
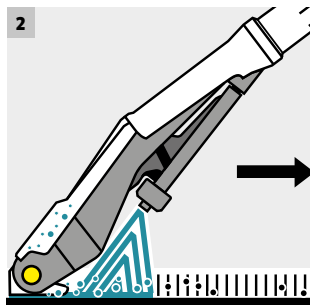
**1 Brže ponovno suho**

Zahvaljujući snažnoj usisnoj turbini uređaja Kärcher Puzzi ostaje izuzetno malo vlage: Tkanje se suši do 63 posto brže nego kod sličnih konkurentskih proizvoda te se po njemu može hodati.

**2 Princip ekstrakcijskog raspršivanja**

Kod usisavanja s pranjem uređaj prska vodu pomiješanu sa sredstvom za čišćenje – u jednom radnom koraku – te je potom usisava pomoću mlaznice. Nečistoća se odvaja i uklanja u jednom radnom koraku. Po podovima se može brže ponovno hodati jer nakon čišćenja ostaje malo vlage.

**3 Temeljito čisto**

Kod uređaja za čišćenje tepiha s valjkastom četkom učinak čišćenja se dodatno pojačava uporabom četke. Osim toga tu je i novi dizajn vlakana.

**4 Dvostruko svestran**

BRC 45/45 C i BRC 40/22 C s uređajem za metenje su višenamjenski uređaji. Kod dubinskog generalnog čišćenja tepiha s ekstrakcijskim raspršivanjem i uporabom mehaničkih četki kontrarotirajući valjci osiguravaju maksimalno tihi hod ujednačenim vlastitim kretanjem. Za ekonomično međučišćenje tepiha preporučuje se Kärcher sredstvo za čišćenje iCapsol RM 768 koje izrazito skraćuje vrijeme sušenja.

**5 Inovativni pribor**

Pribor za uređaje Puzzi odlikuju brojne inovacije. Fleksibilan zglob omogućuje najbolju moguću ekstrakciju u svakom kutu. Čak je moguć i rad ispod predmeta te se sprječava pogrešna primjena. Modularni sustav omogućuje brzu promjenu između podne mlaznice, mlaznice za tapacirane površine ili mlaznice za fuge.

**6 Kärcher sredstva za čišćenje**

CarpetPro sredstvo za čišćenje tepiha RM 760 u prahu je sredstvo za generalno čišćenje-za prskanje tepiha s ekstrakcijom s tehnologijom inkapsulacije i odstranjivač neugodnih mirisa. Trajno uklanja neugodne mirise. Nije potrebno ispirati. CarpetPro sredstvo za pranje tepiha RM 763 uklanja ostatke prljavštine i tenzida iz tapisona i tekstilnih površina. Skraćuje vrijeme pranja. Za osvježavanje vlakana i boja.

**7 Jedan za sve: ručni alat**

Neophodni ručni alat odgovara svim uređajima za čišćenje tepiha od Puzzi 8/1 do Puzzi 30/4. Budući da je sav pribor međusobno kompatibilan, uvijek možete koristiti odgovarajući pribor za svaki problem čišćenja i svaki uređaj.

## UREĐAJI ZA EKSTRAKCIJSKO RASPRŠIVANJE - 30 LITARA



Puzzi 30/4



Puzzi 30/4 E

## Tehnički podaci

Maks. površinski učinak	m <sup>2</sup> /h	60-75	60-75
Količina zraka	l/s	74	74
Vakuum	mbar / kPa	254 / 25,4	254 / 25,4
Količina prskanja	l/min	3	3
Tlak prskanja	bar	4	4
Spremnik za svježu vodu	l	30	30
Spremnik za prijavu vodu	l	15	15
Težina	kg	26	28
Dimenzije (D × Š × V)	mm	580 × 460 × 930	580 × 460 × 930

## Oprema

Crijevo za prskanje s integriranim dovodom vode	m	4	4
Široka podna mlaznica s fleksibilnom usisnom gumom		<input type="checkbox"/>	<input type="checkbox"/>
Ručni alat		■	■
Utičnica za glavu za pranje		PW 30/1	PW 30/1
Art.Nr.		1.101-120.0	1.101-122.0

■ Sadržano u opsegu isporuke. □ Mogući pribor.

## UREĐAJI ZA EKSTRAKCIJSKO RASPRŠIVANJE - 10 I 8 LITARA



Puzzi 10/2 Adv



Puzzi 10/1



Puzzi 8/1 C

## Tehnički podaci

Maks. površinski učinak	m <sup>2</sup> /h	30-45	20-25	12-18
Količina zraka	l/s	54	54	61
Vakuum	mbar / kPa	220 / 22	220 / 22	236 / 23,6
Količina prskanja	l/min	2	1	1
Tlak prskanja	bar	2	1	1
Spremnik za svježu vodu	l	10	10	8
Spremnik za prijavu vodu	l	9	9	7
Težina	kg	11,5	10,7	9,8
Dimenzije (D × Š × V)	mm	705 × 320 × 435	705 × 320 × 435	530 × 330 × 440

## Oprema

Crijevo za prskanje s integriranim dovodom vode	m	2,5	2,5	2,5
Uska podna mlaznica s fleksibilnom usisnom gumom		■	■	-
Ručni alat		■	■	■
Mlaznica za tapacirane površine		-	■	■
Utičnica za glavu za pranje		PW 30/1	-	-
Broj za narudžbu		1.193-120.0	1.100-130.0	1.100-225.0

■ Sadržano u opsegu isporuke.

## PROFESIONALNA GLAVA ZA PRANJE



PW 30/1 (Puzzi 10/2 Adv)

PW 30/1 (Puzzi 30/4 i Puzzi 30/4 E)

Tehnički podaci			
Maks. površinski učinak	m <sup>2</sup> /h	40-55	70-110
Snaga motora s četkama	W	60	60
Napon	V	220-240	220-240
Težina	kg	5,7	5,9
Dimenzije (D × Š × V)	mm	350 × 260 × 835	350 × 260 × 835
Art.Nr.		<b>1.913-102.0</b>	<b>1.913-103.0</b>

## VENTILATOR



AB 20

Afd

Tehnički podaci			
Prostorna struja	m <sup>3</sup> /h	1115	554
Dužina kabela	m	7,6	-
Ulazna snaga	W	102	-
Napon	V	220-240	-
Težina	kg	11	11
Broj okretaja	okr/min	1355	1370
Dimenzije (D × Š × V)	mm	570 × 470 × 300	640 × 510 × 300

### Oprema

Integrirani prihvatač za mrežni kabel	■	-
Robusno plastično kućište	■	■
Ergonomska ručka za nošenje	■	■
Art.Nr.	<b>1.004-045.0</b>	<b>2.864-010.0</b>

■ Sadržano u opsegu isporuke.

# AUTOMATI ZA GENERALNO ČIŠĆENJE TEPIHA - 45 I 30 CENTIMETARA



BRC 45/45 C



BRC 40/22 C



BRC 30/15 C

Tehnički podaci				
Površinski učinak (generalno čišćenje/međučišćenje s iCapsol)	m <sup>2</sup> /h	350 / 1000	900 / -	150 / -
Količina zraka	l/s	45	47	20
Vakuum	mbar / kPa	300 / 30	299 / 30	300 / 30
Tlak prskanja, generalno čišćenje	bar	7	7	3,5
Količina prskanja, generalno čišćenje	l/min	3,2	2,5	1
Radna širina četkanja	mm	410	400	270
Radna širina usisavanja	mm	450	480	315
Spremnik svježe/prljave vode	l	45 / 38	22 / 19	15 / 17
Težina	kg	48	45,5	36
Dimenzije (D × Š × V)	mm	770 × 545 × 1250	889 × 470 × 1118	920 × 360 × 750

## Oprema

Smjer rada		naprijed ili natrag	naprijed	natrag
Ručni alat, opcionalno		■	■	■
Rad s iCapsol		■	■	-
Broj valjaka	Kom.	2	1	1
Art.Nr.		<b>1.008-056.0</b>	<b>1.008-062.0</b>	<b>1.008-057.0</b>

■ Sadržano u opsegu isporuke.

# UREĐAJ ZA MEĐUČIŠĆENJE TEPIHA



BRS 43/500 C





Tehnički podaci			
Površinski učinak (međučišćenje s iCapsol)	m <sup>2</sup> /h	300	
Tlak prskanja, međučišćenje	bar	3,4	
Količina prskanja, međučišćenje	l/min	0,38	
Radna širina četkanja	mm	430	
Volumen spremnika za svježu vodu	l	7,5	
Težina	kg	25	
Dimenzije (D × Š × V)	mm	400 × 460 × 1160	

## Oprema

Smjer rada		naprijed ili natrag
Ručni alat		-
Rad s iCapsol		■
iCapsol spremnik na uređaju		■
Broj valjaka	Kom.	2
Baterija i punjač uklj.		-
Art.Nr.		<b>1.006-671.0</b>

■ Sadržano u opsegu isporuke.



		Art.Nr.
<b>Usisna crijeva za prskanje (ne za Puzzi 30/4 i 30/4 E)</b>		
	Usisno crijevo za prskanje DN 32 2,5 m	6.394-826.0
	Usisno crijevo za prskanje DN 32 4 m	6.394-375.0
<b>Mlaznice</b>		
	Fleksibilna podna mlaznica 240 mm	4.130-007.0
	Fleksibilna podna mlaznica 350 mm	4.130-011.0
	Mlaznica za tapacirane površine 110 mm	4.130-001.0
	Mlaznica za fuge DN32	4.130-010.0
	Produžna cijev 780 mm, DN32	4.025-004.0
<b>Adapter za tvrde površine</b>		
	Adapter za tvrde površine 240 mm	4.762-014.0
	Adapter za tvrde površine 350 mm	4.762-017.0

## VRUĆOM PAROM SNAŽNO PROTIV NEČISTOĆE.

Profesionalni Kärcher parni čistači i parni usisavači dokazuju da je para daleko više od samo toplog zraka. Upravo su ovi uređaji izuzetno ekonomični i neštetni za zdravlje kada se traži pouzdano čišćenje bez kemijskih sredstava za čišćenje.

Glavno područje primjene parnih čistača i parnih usisavača su mokra i higijenska područja, svi tvrdi podovi, sve staklene površine i pločice, armature, ali s odgovarajućim priborom čak i tekstilne površine.



### Sadržaj Parni čistači/usisavači

Usisavači na paru

Stranica 112

Parni čistači

Stranica 112

Pribor

Stranica 113



### 1 Kompaktan i ekonomičan

Kärcher parni čistač SG 4/4 odlikuje se kompaktnim dimenzijama s iznadajućom snagom. Uređaj radi s tlakom pare od 4 bara i jamči naročito ekonomično čišćenje. Opsežna ponuda pribora čini ovaj parni čistač svestranim multitalentom. Sustav sa 2 spremnika skraćuje vrijeme zagrijavanja i osigurava neprekidan rad. S volumenom punjenja od ukupno 4 litre uređaj SG 4/4 je konstruiran za dovoljno duge radne intervale. U kombinaciji s odgovarajućim priborom uređaj je namijenjen, osim čišćenja tvrdih podova, čak i za čišćenje tekstilnih površina bez kemijskih sredstava za čišćenje. Zahvaljujući funkciji VapoHydro moguće je savršeno podesiti količinu pare i zasićenje odgovarajućoj podlozi.



### 2 Čišćenje prirodnom parom

Bilo na tvrdim podovima, površinama od plemenitog čelika, armaturama, staklenim površinama, kuhinjskim uređajima ili industrijskim uređajima – kada je riječ o uklanjanju tvrdokorne nečistoće na higijenski i učinkovit način, onda je parni usisavač SGV 8/5 pravo rješenje. Uređaj sa svojim ecoefficiency-stupnjem utire nove puteve u pogledu održivosti i ispunjava očekivanja tihim i ekonomičnim radom. U mnogim slučajevima mogu se postići prvoklasni rezultati čišćenja čak i bez sredstava za čišćenje. Inovativna funkcija samočišćenja pouzdano uklanja naslage u sustavu cirkulacije vode i produljuje životni vijek uređaja.

## PARNI ČISTAČI



SG 4/4

### Tehnički podaci

Napon	V	220-240
Snaga grijanja	W	2300
Volumen spremnika	l	4
Dužina kabela	m	7,5
Tlak pare	bar	4
Težina bez pribora	kg	8
Dimenzije (D × Š × V)	mm	475 × 320 × 275

### Oprema

Usisno crijevo za paru s ručkom	■
Parne cijevi 2 x	■
Podna mlaznica	■
Okrugla četka	■
Mlaznica za tepihe s četkom	■
<b>Broj za narudžbu</b>	<b>1.092-104.0</b>

■ Sadržano u opsegu isporuke.

## PARNI USISAVAČI



SGV 8/5



SGV 6/5

### Tehnički podaci











Napon	V	220-240	220-240
Snaga grijanja	W	3000	3000
Volumen spremnika	l	5	5
Dužina kabela	m	7,5	7,5
Tlak pare	bar	8	6
Težina bez pribora	kg	40	39
Dimenzije (D × Š × V)	mm	640 × 495 × 965	640 × 495 × 965





### Oprema

Usisno crijevo za paru s ručkom	■	■
Parne cijevi 2 x	■	■
Podna mlaznica	■	■
Ručna mlaznica	■	■
<b>Br. za narudžbu</b>	<b>1.092-010.0</b>	<b>1.092-000.0</b>

■ Sadržano u opsegu isporuke.



		Art.Nr.
<b>Parni čistači</b>		
	Produžna cijev 0,5 m	4.127-024.0
	Ručna mlaznica	2.884-280.0
	Mlaznica s točkastim mlazom	2.884-281.0
	Mlaznica za prozore	4.130-115.0
	Kolica	6.962-239.0
<b>Parni usisavači</b>		
	Mlaznica za pod	2.889-005.0
	Gumene trake (za podnu mlaznicu)	2.889-007.0
	Ručna mlaznica	2.889-008.0
	Gumena traka (za ručnu mlaznicu)	2.889-010.0
	Četkasta traka (za ručnu mlaznicu)	2.889-009.0
	Adapter za prihvat okruglih četki	2.889-052.0

		<b>Art.Nr.</b>
	<b>Okrugle četke, plemeniti čelik, jako tvrde (3 komada)</b>	<u>2.863-007.0</u>
	<b>Okrugle četke, mesing, tvrde (3 komada)</b>	<u>2.863-008.0</u>
	<b>Okrugle četke, pekalon, srednje tvrde (3 komada)</b>	<u>2.863-009.0</u>
	<b>Trokutasta podna mlaznica</b>	<u>2.889-053.0</u>



7:43	7:43	7:43	7:43
7:43	7:43	7:43	7:43

7:43	7:43	7:43	7:43	7:43	7:43
7:43	7:43	7:43	7:43	7:43	7:43



## UČINKOVITI STROJEVI ZA ČISTE PODOVE

Kärcher strojevi za metenje/strojevi za metenje i usisavanje predstavljaju uvijek najnoviji stupanj razvoja tehnologije. Od ručnog stroja za metenje do industrijskih uređaja ispunjavaju očekivanja praktičnim detaljima i učinkovitom tehnologijom metenja i usisavanja. Fleksibilna upotreba kod unutarnjeg i vanjskog čišćenja omogućuje uvijek savršene rezultate čišćenja. To je ta dobitna kombinacija dotjerane ergonomije, lake upotrebe zahvaljujući EASY upravljanju, jednostavnog rukovanja i najveće moguće ekonomičnosti koja naše strojeve za metenje čini tako jedinstvenima.



### Sadržaj Strojevi za metenje/strojevi za metenje i usisavanje

Strojevi za metenje i usisavanje

sa sjedalom

Stranica 119

Ručno upravljani strojevi za metenje

Stranica 132



# TO MOŽE BITI TAKO JEDNOSTAVNO

Osim odličnog učinka čišćenja od iznimne važnosti je jednostavno i praktično rukovanje strojem. Činimo sve kako bi korisniku (radni) život učinili lakšim i pritom idemo do najsitnijeg detalja. Upravljački elementi označeni u boji, primjerice, isto tako pouzdano sprječavaju greške pri upravljanju kao i naš sustav EASY upravljanja kod kojeg se svim funkcijama metenja upravlja pomoću samo jedne sklopke za biranje. Intervale održavanja produljujemo gdje je to moguće. Stoga brojni modeli imaju patentirani Tact-sustav koji potpuno automatski i neprekidno čisti filtar.



## 1 EASY upravljanje – Ergonomic Application SYstem

Zahvaljujući EASY upravljanju Kärcher nudi jedinstveni sustav za upravljanje, koji zahvaljujući jednostavnim, jasno objašnjenim slikovnim simbolima sprječava moguće neispravno rukovanje. Sigurnost i produktivnost se povećavaju, a životni vijek stroja se produljuje. Simboli i postavke su kod svih strojeva za metenje i strojeva za ribanje i usisavanje isti. Kada ih jednom naučite i savladate, možete svakim strojem intuitivno upravljati pomoću EASY upravljanja. EASY upravljanje postalo je standard za čitav niz aktualnih Kärcherovih standardnih strojeva.

## 2 Red na stroju: Home-Base-Kit

Brojni strojevi za metenje opremljeni su Home-Base-Kitom, sustavom spremanja opreme. Pritom je moguće jednostavno i sigurno nošenje korisnih potrepština kao što su metla, lopatica za smeće, krpe, rukavice, boce ili klijesta za grubu nečistoću.

## 3 Lagano servisiranje

Brza, jednostavna zamjena potrošnih dijelova štedi radno vrijeme i smanjuje troškove održavanja.

## 4 Strojevi za metenje koji ostaju na tepihu

Kompleti za metenje tepiha omogućuju svakodnevno čišćenje većih površina tepiha bez kabela i povećavaju mobilnost. Pritom se strojevi za metenje odlikuju odličnim rezultatom čišćenja pri iznimno velikom površinskom učinku.

## 5 Raznovrsnost po izboru

Veliki izbor različitih bočnih metli i glavnih valjaka za metenje omogućuje jednostavnu prilagodbu odgovarajućoj površini za čišćenje.

## 6 Tact – Auto Filter Clean System

Patentirano Tact čišćenje filtra je jedinstveno kod strojeva za metenje. Filtar se čisti potpuno automatski u redovnim razmacima. Čak i u ekstremnim uvjetima ova vrsta čišćenja filtra postiže odličan rezultat i stalno omogućuje rad bez prašine. Upotrijebljeni filtri odlikuju se svojom kompaktnom izvedbom i dugim životnim vijekom.

## 7 Kärcher Fleet se razlikuje (nema slike)

Profesionalci u čišćenju sve se više oslanjaju na Kärcher Fleet, naš inovativni, internetski portal za sustav upravljanja voznim parkom. S Kärcher Fleet imate svoj vozni park za čišćenje uvijek na oku – u stvarnom vremenu; Na taj način poboljšavate radne procese, povećavate produktivnost i štedite novac.

## NAJBOLJE PRILAGOĐENI PODLOZI I VRSTI NEČISTOĆE

Razne podne obloge i vrste nečistoća postavljaju različite zahtjeve stroju za metenje i sustavu metenja. U većini slučajeva standardni valjak za metenje osigurava čistu dugim životnim vijekom. Kärcher strojevi za metenje nude odgovarajuće rješenje čak i u specijalnim slučajevima. Na jako glatkim podovima, primjerice u skladišnim halama, preporučuje se meki valjak za metenje kako bi se prašina učinkovito pomela. Na tepisonima se koriste antistatički valjci za metenje. Za tvrdokornu nečistoću na hrapavim podovima mogu se po izboru koristiti i valjci za metenje s čeličnom čekinjom.



### Glavni valjak za metenje standardni

Glavni valjak za metenje standardni sa srednje tvrdom čekinjom prikladan je za razne primjene. Kod normalne prljavštine koja nastaje zbog cestovnog prometa, lišća ili u prašnjavoj okolini na asfaltu, estrihu ili opločnicima osigurava čiste podove bez ostavljanja tragova.



### Glavni valjak za metenje tvrdi

Tvrđi glavni valjak za metenje ima veliki udio znatno tvrdih čekinja, djelomično i s čeličnim umecima. Posebno je prikladan za hrapave podloge kao i čvrsto prijanajuću prljavštinu ili teški pometeni otpad.



### Glavni valjak za metenje meki

Meki glavni valjak za metenje najbolje je prikladan za metenje prljavštine i sitne prašine na glatkim podovima. Prije svega se koristi na unutarnjim površinama. Osjetljivi se podovi manje troše zbog meke čekinje.



### Glavni valjak za metenje antistatički

Antistatički glavni valjci za metenje su koncipirani za učinkovito čišćenje tepisa. Čak se i veće površine tepiha u hotelima, na sajmovima ili sportskim terenima mogu očistiti odgovarajućim kompletom u najkraćem vremenu.

## EKONOMIČNA UPOTREBA

Od površine navedene u dijagramu učinka računa se upotreba sljedećih Kärcher strojeva za metenje i strojeva za metenje i usisavanje.

### Ručno upravljani strojevi za metenje

KM 70/15 C / KM 70/20 C	200	2000
KM 70/30 C	300	4000

### Sekundarni strojevi za metenje

KM 80 W	400	4000
KM 75/40 W	600	6000
KM 85/50 W	900	8000

### Strojevi za metenje i usisavanje sa sjedalom

KM 90/60 R	1500	12000
KM 100/100 R	2500	15000
KM 105/100 R / KM 105/110 R	3000	15000
KM 125/130 R	3500	20000

### Industrijski strojevi za metenje

KM 130/300 R	5000	40000
KM 150/500 R	8000	75000
KM 170/600 R	10000	100000

Ekonomično područje

Brojčani podatak: najmanja veličina površine u m<sup>2</sup> od koje se već računa upotreba uređaja.

## INDUSTRIJSKA KLASA- 170 CENTIMETARA



KM 170/600 R D



KM 170/600 R LPG

### Tehnički podaci

Pogon		4-taktni dizelski motor / Yanmar	4-taktni LPG motor / VW
Snaga	kW	35	35
Maks. površinski učinak sa 1 / 2 bočne metle	m <sup>2</sup> /h	23520 / 28000	23520 / 28000
Radna širina glavne četke	mm	1350	1350
Radna širina sa 1 / 2 bočne metle	mm	1680 / 2000	1680 / 2000
Spremnik za smeće	l	600	600
Sposobnost uspona	%	18	18
Radna brzina	km/h	14	14
Površina filtra	m <sup>2</sup>	10	10
Težina	kg	1530	1585
Dimenzije (D × Š × V)	mm	2450 × 1750 × 1665	2450 × 1750 × 1665

### Oprema

Poliesterski filtar s ravnim naborima	■	■
Čišćenje filtra man. / autom.	■ / -	■ / -
Podesivi glavni valjak za metenje	■	■
Visoko hidraulično pražnjenje	■	■
Art.Nr.	1.186-127.0	1.186-128.0

■ Sadržano u opsegu isporuke.

## INDUSTRIJSKA KLASA- 150 CENTIMETARA



KM 150/500 R LPG



KM 150/500 R D



KM 150/500 R D Classic

### Tehnički podaci

Pogon		4-taktni LPG motor / Kubota	4-taktni dizelski motor / Yanmar	4-taktni dizelski motor / Yanmar
Snaga	kW	22	22,5	15,8
Napon	V	-	-	-
Maks. površinski učinak sa 1 / 2 bočne metle	m <sup>2</sup> /h	18000 / 21600	18000 / 21600	18000 / 21600
Radna širina glavne četke	mm	1200	1200	1200
Radna širina sa 1 / 2 bočne metle	mm	1500 / 1800	1500 / 1800	1500 / 1800
Spremnik za smeće	l	500	500	500
Sposobnost uspona	%	18	18	18
Radna brzina	km/h	12	12	12
Površina filtra	m <sup>2</sup>	7	7	10,5
Težina	kg	1415	1440	1400
Dimenzije (D × Š × V)	mm	2442 × 1570 × 1640	2442 × 1570 × 1640	2442 × 1570 × 1640

### Oprema

Poliesterski filtar s ravnim naborima	■	■	-
Džepni filtar	-	-	■
Čišćenje filtra man. / autom.	■ / -	■ / -	■ / -
Podesivi glavni valjak za metenje	■	■	■
Pojačalo snage	■	■	■
Visoko hidraulično pražnjenje	■	■	■
Art.Nr.	1.186-123.0	1.186-124.0	1.186-134.0

■ Sadržano u opsegu isporuke.

## INDUSTRIJSKA KLASA- 150 CENTIMETARA



KM 150/500 R Bp Pack



KM 150/500 R Bp

### Tehnički podaci

Pogon		Istosmjerni motor	Istosmjerni motor
Snaga	kW	10	10
Napon		48	48
Maks. površinski učinak sa 1 / 2 bočne metle	m <sup>2</sup> /h	12000 / 14400	12000 / 14400
Radna širina glavne četke	mm	1200	1200
Radna širina sa 1 / 2 bočne metle	mm	1500 / 1800	1500 / 1800
Spremnik za smeće	l	500	500
Sposobnost uspona	%	12	12
Radna brzina	km/h	8	8
Površina filtra	m <sup>2</sup>	7	7
Težina	kg	2690	1380
Dimenzije (D × Š × V)	mm	2442 × 1550 × 1640	2442 × 1550 × 1640

### Oprema

Poliesterski filter s ravnim naborima	■	■
Džepni filter	-	-
Čišćenje filtra man. / autom.	■ / -	■ / -
Podesivi glavni valjak za metenje	■	■
Pojačalo snage	■	■
Visoko hidraulično pražnjenje	■	■
Art.Nr.	<b>1.186-130.0</b>	<b>1.186-125.0</b>

■ Sadržano u opsegu isporuke.

## INDUSTRIJSKA KLASA- 130 CENTIMETARA



KM 130/300 R LPG



KM 130/300 R D



KM 130/300 R D Classic

### Tehnički podaci

Pogon		4-taktni LPG motor / Kubota	4-taktni dizelski motor / Yanmar	4-taktni dizelski motor / Yanmar
Snaga	kW	17,5	15,8	15,8
Napon	V	-	-	-
Maks. površinski učinak sa 1 / 2 bočne metle	m <sup>2</sup> /h	13000 / 15500	13000 / 15500	13000 / 12400
Radna širina glavne četke	mm	1000	1000	1000
Radna širina sa 1 / 2 bočne metle	mm	1300 / 1550	1300 / 1550	1300 / 1550
Spremnik za smeće	l	300	300	300
Sposobnost uspona	%	18	18	18
Radna brzina	km/h	10	10	10
Površina filtra	m <sup>2</sup>	5,5	5,5	7,8
Težina	kg	900	951	940
Dimenzije (D × Š × V)	mm	2150 × 1330 × 1430	2150 × 1330 × 1430	2150 × 1330 × 1430

### Oprema

Poliesterski filter s ravnim naborima	■	■	-
Džepni filter	-	-	■
Čišćenje filtra man. / autom.	■ / -	■ / -	■ / -
Podesivi glavni valjak za metenje	■	■	■
Pojačalo snage	■	■	■
Visoko hidraulično pražnjenje	■	■	■
Art.Nr.	<b>1.186-121.0</b>	<b>1.186-120.0</b>	<b>1.186-139.0</b>

■ Sadržano u opsegu isporuke.



# INDUSTRIJSKA KLASA- 130 CENTIMETARA



KM 130/300 R Bp Pack



KM 130/300 R Bp

## Tehnički podaci

Pogon		Istosmjerni motor	Istosmjerni motor
Snaga	kW	5	5
Napon	V	36	36
Maks. površinski učinak sa 1 / 2 bočne metle	m <sup>2</sup> /h	9100 / 10850	9100 / 10850
Radna širina glavne četke	mm	1000	1000
Radna širina sa 1 / 2 bočne metle	mm	1300 / 1550	1300 / 1550
Spremnik za smeće	l	300	300
Sposobnost uspona	%	12	12
Radna brzina	km/h	7	7
Površina filtra	m <sup>2</sup>	5,5	5,5
Težina	kg	1300	840
Dimenzije (D × Š × V)	mm	2150 × 1330 × 1430	2150 × 1330 × 1430

## Oprema

Poliesterski filter s ravnim naborima	■	■
Džepni filter	-	-
Čišćenje filtra man. / autom.	■ / -	■ / -
Podesivi glavni valjak za metenje	■	■
Pojačalo snage	-	■
Visoko hidraulično pražnjenje	■	■
Art.Nr.	<b>1.186-129.0</b>	<b>1.186-122.0</b>

■ Sadržano u opsegu isporuke.

# KONFIGURACIJA VAŠEG OSOBNOG STROJA KM 125/130 R

1. Odaberite vrstu pogona: benzin, dizel, ukapljeni plin ili baterija

2. Setovi za nadogradnju

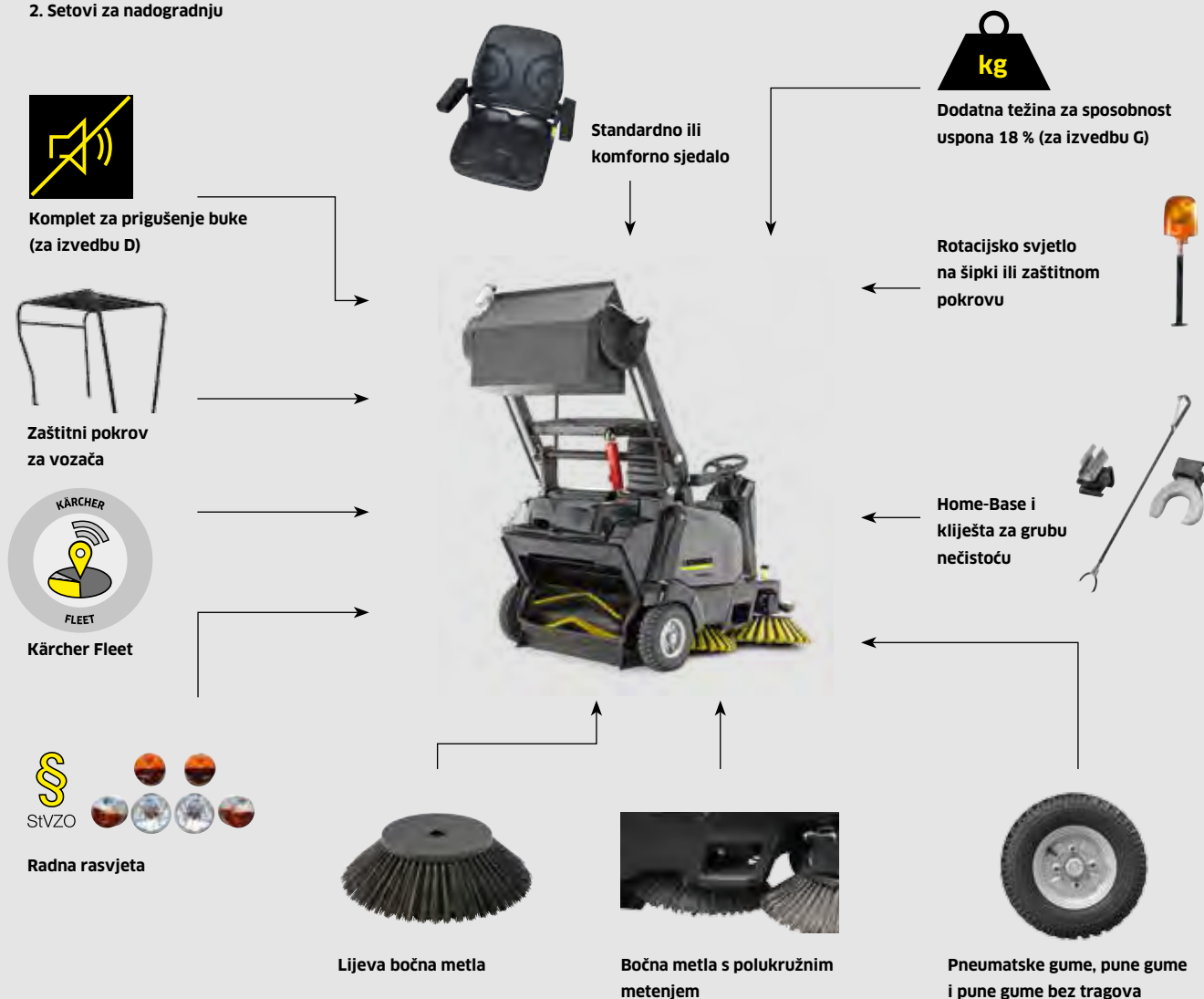

### Zaštitni pokrov za vozača

Zaštitni pokrov za vozača je propisan za uporabu u skladištima s visokim regalima. Za pouzdanu i potpunu zaštitu.



### Rotacijsko svjetlo

Potrebno ga je pričvrstiti izravno na stroju ili na zaštitnom pokrovu za vozača. Za veću sigurnost operatera i okolne površine.



### Radna rasvjeta i STVZO

Za vožnju u sumrak ili na javnim površinama.



### Najlakši pristup servisu

Podijeljeni servisni koncept: Sve za korisnika ispod bočnog poklopca, a informacije o servisiranju nalaze se ispod sjedala.

		KM 125/130 R		
Izvedba		Benzin / LPG	Dizel	Bp / Bp Pack
Snaga motora	kW	10,3 /9,3	6,6	2,5
Brzina vožnje	km/h	8	8	8
Radijus okretanja	m	<2,20	<2,20	<2,20
Širina metenja	mm	880	880	880
Širina metenja sa 1 bočnom metlom	mm	1250	1250	1250
Širina metenja sa 2 bočne metle	mm	1700	1700	1700
Volumen spremnika za pometeni otpad	l	130	130	130
Maks. visina pražnjenja	m	1,55	1,55	1,55
Maks. uspon	%	16/12	16	12
Površinski učinak 1 bočne metle	m <sup>2</sup> /h	10000	10000	10000
Površinski učinak 2 bočne metle	m <sup>2</sup> /h	13600	13600	13600
<b>Standardna oprema</b>				
Standardno sjedalo		■	■	■
Pneumatske gume		■	■	■
Desna bočna metla		■	■	■
Tact-čišćenje filtra		■	■	■
EASY upravljanje		■	■	■
Footprint-sustav (različiti pritisci valjaka za metenje)		■	■	■
Teach-sustav (automat. namještanje habanja valjaka za metenje)		■	■	■
Power-Plus-sustav (dodatni okretni moment kod vožnje uzbrdo)		■	■	■
Površina za odlaganje straga		■	■	■
Pogonska baterija i punjač		-	-	- / ■
<b>Opcionalni pribor</b>				
Bočna metla s polukružnim metenjem		□	□	□
Lijeva bočna metla		□	□	□
Komforno sjedalo		□	□	□
Pune gume		□	□	□
Pune gume bez tragova		□	□	□
Zaštitni pokrov za vozača		□	□	□
Rotacijsko svjetlo		□	□	□
Rotacijsko svjetlo na zaštitnom pokrovu za vozača		□	□	□
Home-Base-Kit		□	□	□
Radna rasvjeta		□	□	□
StVZO		□	□	-
Kliješta za grubu nečistoću		□	□	□
Kärcher Fleet		□	□	□
Dodatna težina za sposobnost uspona 18 %		□ / -	-	-
Komplet za prigušenje buke		-	□	-
<b>Ostali pribor</b>				
Bočna metla meka		□	□	■
Bočna metla tvrda		□	□	□
Glavni valjak za metenje meki		□	□	■
Glavni valjak za metenje tvrdi		□	□	□
<b>Broj za narudžbu</b>		<b>1.280-150.2</b>	<b>1.280-150.2</b>	<b>1.280-150.2</b>

■ Sadržano u opsegu isporuke. □ Mogući izbor.

## STROJ ZA METENJE SA SJEDALOM TACT 125 CENTIMETARA



KM 125/130 R G + KSSB



KM 125/130 R D + KSSB



KM 125/130 R LPG + KSSB

## Tehnički podaci

Pogon		Benzin	Dizel	LPG
Snaga motora	kW	10,3	6,3	10,3
Brzina vožnje	km/h	8	8	8
Površinski učinak	m <sup>2</sup> /h	10.000	10.000	10.000
Volumen spremnika za pometeni otpad	l	130	130	130
Maks. uspon	%	16	16	12
Širina metenja glavnog valjka za metenje	mm	880	880	880
Širina metenja sa 1 bočnom metlom	mm	1250	1250	1250

## Oprema

Bočna metla		Desna	Desna	Desna
Bočna metla s polukružnim metenjem		Da	Da	Da
Pražnjenje		Visoko pražnjenje	Visoko pražnjenje	Visoko pražnjenje
Maks. visina pražnjenja		155 mm	155 mm	155 mm
Art.Nr.		<b>0.300-218.0</b>	<b>0.300-219.0</b>	<b>0.300-220.0</b>



KM 125/130 R Bp + KSSB



KM 125/130 R Bp 2 SB + KSSB

## Tehnički podaci

Pogon		Baterija	Baterija
Snaga motora	kW	-	-
Brzina vožnje	km/h	8	8
Površinski učinak	m <sup>2</sup> /h	10.000	10.000
Volumen spremnika za pometeni otpad	l	130	130
Maks. uspon	%	12	12
Širina metenja glavnog valjka za metenje	mm	880	880
Širina metenja sa 1 bočnom metlom	mm	1250	1250

## Oprema

Bočna metla		Desna	Desna i lijeva
Bočna metla s polukružnim metenjem		Da	Da
Pražnjenje		Visoko pražnjenje	Visoko pražnjenje
Maks. visina pražnjenja		155 mm	155 mm
Baterija i punjač		Nije sadržano u opsegu isporuke	Nije sadržano u opsegu isporuke
Art.Nr.		<b>0.300-234.0</b>	<b>0.300-235.0</b>



# STROJ ZA METENJE SA SJEDALOM TACT 125 CENTIMETARA



**KM 125/130 R Bp Pack 400Ah + KSSB**



**KM 125/130 R Bp Pack 240Ah + KSSB**

## Tehnički podaci

		Baterija	Baterija
Pogon		Baterija	Baterija
Snaga motora	kW	-	-
Brzina vožnje	km/h	8	8
Površinski učinak	m <sup>2</sup> /h	10.000	10.000
Volumen spremnika za pometeni otpad l		130	130
Maks. uspon	%	12	12
Širina metenja glavnog valjka za metenje	mm	880	880
Širina metenja sa 1 bočnom metlom	mm	1250	1250

## Oprema

Bočna metla	Desna	Desna
Bočna metla s polukružnim metenjem	Da	Da
Pražnjenje	Visoko pražnjenje	Visoko pražnjenje
Maks. visina pražnjenja	155 mm	155 mm
Baterija i punjač	Mokra, minimalno održavanje, 400 Ah	Mokra, minimalno održavanje, 240 Ah
Art.Nr.	<b>0.300-236.0</b>	<b>0.300-227.0</b>

# KONFIGURACIJA VAŠEG OSOBNOG STROJA KM 105/110 R ILI KM 105/100 R

1. Odaberite visoko ili nisko pražnjenje
2. Odaberite vrstu pogona: benzin, dizel, ukapljeni plin ili baterija
3. Setovi za nadogradnju



#### Zaštitni pokrov za vozača

Zaštitni pokrov za vozača je propisan za uporabu u skladištima s visokim regalima. Za pouzdanu i potpunu zaštitu.



#### Rotacijsko svjetlo

Potrebno ga je pričvrstiti izravno na stroju ili na zaštitnom pokrovu za vozača. Za veću sigurnost operatera i okolne površine.



#### Radna rasvjeta i StVZO

Za vožnju u sumrak ili na javnim površinama.



#### Odvajanje pometenog otpada u plastičnu vreću

Pometeni otpad izravno pometite u plastičnu vreću za odvajanje bez prašine.

## KM 105

		Visoko pražnjenje KM 105/110 R			Nisko pražnjenje KM 105/100 R		
Izvedba		Benzin / LPG	Dizel	Bp / Bp Pack	Benzin / LPG	Dizel	Bp / Bp Pack
Snaga motora	kW	6,5 / 5,9	4,5	1,44	6,5 / 5,9	4,5	1,44
Brzina vožnje	km/h	7	7	6	7	7	6
Radijus okretanja	m	< 2	< 2	< 2	< 2	< 2	< 2
Širina metenja	mm	640	640	640	640	640	640
Širina metenja sa 1 bočnom metlom	mm	1050	1050	1050	1050	1050	1050
Širina metenja sa 2 bočne metle	mm	1400	1400	1400	1400	1400	1400
Volumen spremnika za pometeni otpad	l	110	110	110	2 × 50	2 × 50	2 × 50
Maks. visina pražnjenja	m	1,55	1,55	1,55	Pod	Pod	Pod
Maks. uspon	%	18 / 12	16	12	18 / 12	16	12
Površinski učinak 1 bočne metle	m <sup>2</sup> /h	7350	7350	6300	7350	7350	6300
Površinski učinak 2 bočne metle	m <sup>2</sup> /h	9800	9800	8400	9800	9800	8400
<b>Standardna oprema</b>							
Standardno sjedalo		■	■	■	■	■	■
Pneumatske gume		■	■	■	■	■	■
Desna bočna metla		■	■	■	■	■	■
Tact-čišćenje filtra		■	■	■	■	■	■
EASY upravljanje		■	■	■	■	■	■
Footprint-sustav (različiti pritisci valjaka za metenje)		■	■	■	■	■	■
Teach-sustav (automat. namještanje habanja valjaka za metenje)		■	■	■	■	■	■
Power-Plus-sustav (dodatni okretni moment kod vožnje uzbrdo)		■	■	■	■	■	■
Površina za odlaganje straga		■	■	■	■	■	■
Pogonska baterija i punjač		-	-	- / ■	-	-	- / ■
<b>Opcionalni pribor</b>							
Bočna metla s polukružnim metenjem		□	□	□	□	□	□
Lijeva bočna metla		□	□	□	□	□	□
Komforno sjedalo		□	□	□	□	□	□
Pune gume		□	□	-	□	□	-
Pune gume bez tragova		□	□	□	□	□	□
Zaštitni pokrov za vozača		□	□	□	□	□	□
Rotacijsko svjetlo		□	□	□	□	□	□
Rotacijsko svjetlo na zaštitnom pokrovu za vozača		□	□	□	□	□	□
Home-Base-Kit		□	□	□	□	□	□
Radna rasvjeta		□	□	□	□	□	□
StVZO		□	□	-	□	□	-
Kliješta za grubu nečistoću		□	□	□	□	□	□
Kärcher Fleet		□	□	□	□	□	□
Komplet za prigušenje buke		-	□	-	-	□	-
<b>Ostali pribor</b>							
Bočna metla meka		□	□	■	□	□	■
Bočna metla tvrda		□	□	□	□	□	□
Glavni valjak za metenje meki		□	□	■	□	□	■
Glavni valjak za metenje tvrdi		□	□	□	□	□	□
<b>Broj za narudžbu</b>		<b>1.280-140.2</b>	<b>1.280-140.2</b>	<b>1.280-140.2</b>	<b>1.280-140.2</b>	<b>1.280-140.2</b>	<b>1.280-140.2</b>

■ Sadržano u opsegu isporuke. □ Mogući izbor.

# STROJ ZA METENJE SA SJEDALOM TACT 105 CENTIMETARA, VISOKO PRAŽNENJE



**KM 105/110 R Bp Pack + KSSB**



**KM 105/110 R D + KSSB**



**KM 105/110 R D**

## Tehnički podaci

Pogon		Baterija	Dizel	Dizel
Snaga motora	kW	1,44	4,5	4,5
Brzina vožnje	km/h	6	7	7
Površinski učinak	m <sup>2</sup> /h	6300	7350	7350
Volumen spremnika za pometeni otpad	l	110	110	110
Maks. uspon	%	12	16	16
Širina metenja glavnog valjka za metenje	mm	640	640	640
Maksimalna širina metenja sa 1 bočnom metlom	mm	1050	1050	1050

## Oprema

Bočna metla		Desna	Desna	Desna
Bočna metla s polukružnim metenjem		Da	Da	Ne
Pražnjenje		Visoko pražnjenje	Visoko pražnjenje	Visoko pražnjenje
Maks. visina pražnjenja		155 mm	155 mm	155 mm
Uklj. bateriju i punjač		Mokra, minimalno održavanje, 24 V/240 Ah	-	-
Art.Nr.		<b>0.300-208.0</b>	<b>0.300-202.0</b>	<b>0.300-211.0</b>



**KM 105/110 R G + KSSB**



**KM 105/110 R G**

## Tehnički podaci

Pogon		Benzin	Benzin
Snaga motora	kW	6,5	6,5
Brzina vožnje	km/h	7	7
Površinski učinak	m <sup>2</sup> /h	7350	7350
Volumen spremnika za pometeni otpad	l	110	110
Maks. uspon	%	18	18
Širina metenja glavnog valjka za metenje	mm	640	640
Maksimalna širina metenja sa 1 bočnom metlom	mm	1050	1050

## Oprema

Bočna metla		Desna	Desna
Bočna metla s polukružnim metenjem		Da	Ne
Pražnjenje		Visoko pražnjenje	Visoko pražnjenje
Maks. visina pražnjenja		155 mm	155 mm
Art.Nr.		<b>0.300-200.0</b>	<b>0.300-210.0</b>



# STROJ ZA METENJE SA SJEDALOM TACT 105 CENTIMETARA, VISOKO PRAŽNjenje



**KM 105/100 R Bp Pack + KSSB**



**KM 105/100 R D + KSSB**



**KM 105/100 R G + KSSB**

## Tehnički podaci

Pogon		Baterija	Dizel	Benzin
Snaga motora	<b>kW</b>	1,44	4,5	6,5
Brzina vožnje	<b>km/h</b>	6	7	7
Površinski učinak	<b>m<sup>2</sup>/h</b>	6300	7350	7350
Volumen spremnika za pometeni otpad	<b>l</b>	2x50	2x50	2x50
Maks. uspon	<b>%</b>	12	16	18
Širina metenja glavnog valjka za metenje	<b>mm</b>	640	640	640
Maksimalna širina metenja sa 1 bočnom metlom	<b>mm</b>	1050	1050	1050

## Oprema

Bočna metla		Desna	Desna	Desna
Bočna metla s polukružnim metenjem		Da	Da	Da
Pražnjenje		Nisko pražnjenje	Nisko pražnjenje	Nisko pražnjenje
Maks. visina pražnjenja		Pod	Pod	Pod
Uklj. bateriju i punjač		Mokra, minimalno održavanje, 24 V/240 Ah	-	-
Art.Nr.		<b>0.300-207.0</b>	<b>0.300-201.0</b>	<b>0.300-199.0</b>

## STROJ ZA METENJE SA SJEDALOM 100 CENTIMETARA



KM 100/100 R Bp Pack



KM 100/100 R D

## Tehnički podaci

Pogon		Istosmjerni motor	4-taktni dizelski motor / Yanmar
Snaga	W	2050	4,4
Napon	V	24	-
Maks. površinski učinak sa 1 / 2 bočne metle	m <sup>2</sup> /h	6000 / 7800	8000 / 10400
Radna širina	mm	700	700
Radna širina sa 1 / 2 bočne metle	mm	1000 / 1300	1000 / 1300
Spremnik za smeće	l	100	100
Sposobnost uspona	%	15	18
Radna brzina	km/h	6	8
Površina filtra	m <sup>2</sup>	6	6
Težina	kg	540	340
Dimenzije (D × Š × V)	mm	2006 × 1005 × 1343	2006 × 1005 × 1343

## Oprema

Poliesterski okrugli filter	■	■
Čišćenje filtra man. / autom.	■ / ■	■ / ■
Oscilirajući glavni valjak za metenje	■	■
Regulacija struje usisavanja	■	■
Baterija i ugradni punjač uklj.	■	-
Art.Nr.	1.280-112.0	1.280-115.0

■ Sadržano u opsegu isporuke.



KM 100/100 R LPG



KM 100/100 R G

## Tehnički podaci

Pogon		4-taktni LPG motor / Honda	4-taktni benzinski motor / Honda
Snaga	kW	6,7	6,7
Napon		-	-
Maks. površinski učinak sa 1 / 2 bočne metle	m <sup>2</sup> /h	8000 / 10400	8000 / 10400
Radna širina	mm	700	700
Radna širina sa 1 / 2 bočne metle	mm	1000 / 1300	1000 / 1300
Spremnik za smeće	l	100	100
Sposobnost uspona	%	18	18
Radna brzina	km/h	8	8
Površina filtra	m <sup>2</sup>	6	6
Težina	kg	340	340
Dimenzije (D × Š × V)	mm	2006 × 1005 × 1343	2006 × 1005 × 1343

## Oprema

Poliesterski okrugli filter	■	■
Čišćenje filtra man. / autom.	■ / ■	■ / ■
Oscilirajući glavni valjak za metenje	■	■
Regulacija struje usisavanja	■	■
Baterija i ugradni punjač uklj.	-	-
Art.Nr.	1.280-107.0	1.280-105.0

■ Sadržano u opsegu isporuke.

## STROJ ZA METENJE SA SJEDALOM TACT 90 CENTIMETARA



KM 90/60 R Bp Pack Adv



KM 90/60 R G Adv



KM 90/60 R G

Tehnički podaci				
Snaga	kW	1200	6,6	4,8
Maks. površinski učinak sa 1 / 2 bočne metle	m <sup>2</sup> /h	5400 / 6900	7200 / 9200	7200 / 9200
Radna širina	mm	615	615	615
Radna širina sa 1 / 2 bočne metle	mm	900 / 1150	900 / 1150	900 / 1150
Spremnik za smeće	l	60	60	60
Sposobnost uspona	%	12	18	18
Radna brzina	km/h	6	8	8
Težina	kg	355	260	220
Dimenzije (D × Š × V)	mm	1635 × 980 × 1260	1635 × 980 × 1260	1635 × 980 × 1260
Oprema				
Poliesterski okrugli filter	-	-	■	
Čišćenje filtra man. / autom.	-	-	■ / ■	
Poliesterski filter s ravnim naborima	■	■	-	
Oscilirajući glavni valjak za metenje	■	■	■	
Baterija i ugradni punjač uklj.	■	-	-	
Art.Nr.	1.047-302.0	1.047-300.0	1.047-204.0	

■ Sadržano u opsegu isporuke.

## RUČNO UPRAVLJANI STROJ ZA METENJE 85 CENTIMETARA



KM 85/50 W Bp Pack Adv



KM 85/50 W G Adv

### Tehnički podaci

Pogon		Istosmjerni motor	4-taktni benzinski motor / Honda
Snaga	W	912	3300
Napon	V	24	-
Maks. površinski učinak sa 1 / 2 bočne metle	m <sup>2</sup> /h	3825 / 4725	3825 / 4725
Radna širina	mm	610	610
Radna širina sa 1 / 2 bočne metle	mm	850 / 1050	850 / 1050
Spremnik za smeće	l	50	50
Sposobnost uspona	%	15	18
Radna brzina	km/h	4,5	4,5
Površina filtra	m <sup>2</sup>	2,1	2,1
Težina	kg	180	126
Dimenzije (D × Š × V)	mm	1355 × 910 × 1155	1355 × 910 × 1155

### Oprema

Poliesterski filtar s ravnim naborima	■	■
Manualno čišćenje filtra	■	■
Vozni pogon naprijed / natrag	■ / ■	■ / ■
Podesivi glavni valjak za metenje	-	-
Oscilirajući glavni valjak za metenje	■	■
Baterija i ugradni punjač uklj.	■	-
Art.Nr.	1.351-115.0	1.351-110.0

■ Sadržano u opsegu isporuke.

## RUČNO UPRAVLJANI STROJ ZA METENJE 75 CENTIMETARA



KM 75/40 W Bp Pack



KM 75/40 W G

### Tehnički podaci

Pogon		Istosmjerni motor	4-taktni benzinski motor / Honda
Snaga	W	400	3300
Napon	V	24	-
Maks. površinski učinak	m <sup>2</sup> /h	3375	3375
Radna širina	mm	550	550
Radna širina sa 1 bočnom metlom	mm	750	750
Spremnik za smeće	l	40	40
Sposobnost uspona	%	12	15
Radna brzina	km/h	4,5	4,5
Površina filtra	m <sup>2</sup>	1,8	1,8
Težina	kg	124	84
Dimenzije (D × Š × V)	mm	1430 × 780 × 1180	1430 × 780 × 1180

### Oprema

Preklopiva izvlačna ručka	■	■
Princip četke i lopatice	-	-
Vozni pogon naprijed / natrag	■ / -	■ / -
Podesivi glavni valjak za metenje	■	■
Oscilirajući glavni valjak za metenje	-	-
Art.Nr.	1.049-207.0	1.049-205.0

■ Sadržano u opsegu isporuke.



## KOMFOR KLASA 70 CENTIMETARA



**KM 70/30 C Bp Pack Adv**

### Tehnički podaci

Pogon		ručna primjena
Snaga	W	195
Napon	V	12
Površinski učinak	m <sup>2</sup> /h	2800
Radna širina	mm	480
Radna širina sa 1 bočnom metlom	mm	700
Spremnik za smeće	l	42
Površina filtra	m <sup>2</sup>	0,61
Vrijeme punjenja baterije	h	12
Trajanje rada	h	2,5
Težina	kg	47
Dimenzije (D × Š × V)	mm	1240 × 710 × 1150

### Oprema

Električni pogon metle	■
Podesivi glavni valjak za metenje	■
Manualno čišćenje filtra	■
Preklopiva izvlačna ručka	■
Baterija i ugradni punjač uklj.	■
Usisavanje	■
<b>Art.Nr.</b>	<b>1.517-213.0</b>

■ Sadržano u opsegu isporuke.

## POMIČNA KLASA 70 CENTIMETARA



**KM 70/20 C 2SB**



**KM 70/20 C**

### Tehnički podaci

Pogon		ručna primjena	ručna primjena
Površinski učinak	m <sup>2</sup> /h	3680	2800
Radna širina	mm	480	480
Radna širina sa 1 bočnom metlom	mm	700	700
Radna širina sa 2 bočne metle	mm	920	-
Spremnik za smeće	l	42	42
Težina	kg	26	23
Dimenzije (D × Š × V)	mm	1300 × 920 × 1050	1300 × 765 × 1035

### Oprema

Filter za sitnu prašinu	■	■
Ručni pogon metle	■	■
Podesivi glavni valjak za metenje	■	■
Preklopiva bočna metla	■	■
Podesiva bočna metla	■	■
Kontinuirano podesiva bočna metla	■	■
Preklopiva izvlačna ručka	■	■
<b>Art.Nr.</b>	<b>1.517-107.0</b>	<b>1.517-106.0</b>

■ Sadržano u opsegu isporuke.

## PROGRAMIRANI ZA SJAJ.

Kärcher strojevi za ribanje i usisavanje predstavljaju neophodne radne uređaje za profesionalne servise za čišćenje. Idealni su za savršeno čišćenje i njegu čvrstih te elastičnih površina. Od osnovnog čišćenja preko njege sve do poliranja. Savršeni na površini kao i na rubovima. Rezultat toga su uvijek savršeno očišćeni i njegovani podovi, higijenski čisti i sjajni.



### Sadržaj Strojevi za ribanje/strojevi za ribanje i usisavanje

Strojevi za ribanje i usisavanje sa sjedalom	Stranica	136	Strojevi s jednim diskom	Stranica	164
Step-on strojevi za ribanje i usisavanje	Stranica	147	Uređaji za čišćenje stepenica	Stranica	165
Ručno upravljani strojevi			Strojevi za poliranje	Stranica	166
za ribanje i usisavanje	Stranica	150	Pribor	Stranica	169
Kompaktni strojevi za ribanje i usisavanje	Stranica	163	Jastučići	Stranica	170
Strojevi za ribanje i usisavanje	Stranica	163			

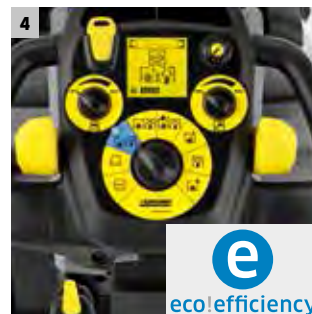

### 1 Čistoća na najvišoj razini

Kärcherov valjak od mikrovlakana pravi je прибор vrhunske tehnologije. Nenadmašiv na pločicama, na svim glatkim površinama ili površinama s blagom teksturom daje optimalne rezultate.

### 2 Red na stroju: Home-Base-Kit

Brojni strojevi za ribanje i usisavanje opremljeni su Home-Base-Kitom, sustavom spremanja opreme. Kit „Mopp“ dolazi s kopčom za mop, podupiračem za mop i držačem boce. Kit „Box“ nudi dovoljno mjesta za sigurno spremanje 3 boce te krpa, lopatica, rezervnih vrećica za smeće, rukavica itd.

### 3 Uključujući metenje

Sve podne glave s tehnologijom valjkaste četke za strojeve od 40 litarske klase serijski su opremljene funkcijom metenja. Strojevi jako učinkovito ribaju, metu i usisavaju u jednom radnom koraku. Stoga u većini slučajeva nije potrebno dodatno ručno metenje.

### 4 Tih, štedljiv i učinkovit

S ecoefficiency stupnjem, ovisno o modelu stroja, smanjuje se potrošnja energije, potrošnja sredstava za čišćenje ili čak i potrošnja vode. Stoga stroj može ne samo znatno dulje raditi, nego to šteti još i novac. Usto je stroj i znatno tiši.

### 5 Dose – inteligentno doziranje sredstva za čišćenje

Tehnologija Dose omogućuje točno doziranje sredstva za čišćenje pomoću regulatora. I stavljanje drugih sredstava za čišćenje bez pražnjenja spremnika – čak i u vožnji. To šteti sredstva za čišćenje i radno vrijeme. Budući da su sredstva za čišćenje i dovod svježje vode odvojeni, sprječava se nastajanje klica.

### 6 Dijamantni jastučići čiste i poliraju do visokog sjaja

Dijamantni jastučići su Kärcherova inovacija za čišćenje i poliranje u jednom radnom koraku. Sustav sa 3 različite veličine zrna je genijalan u primjeni: 3 tjedna bijeli jastučić, 3 tjedna žuti jastučić, zatim zeleni jastučić. Za rezultate poliranja do visokog sjaja. Izrazito šteti vrijeme i troškove te usporava ponovno prljanje. Na svim podovima od prirodnog kamena, terrazzo podovima i epoksidnim podnim oblogama.

### 7 Brže obnavljanje premaza

Premazi štite pod i vizualno ga oplemenjuju. Većinu premaza potrebno je redovito obnoviti, obično s jako alkalnim sredstvom za čišćenje i strojevima s jednim diskom te puno vremena. Dva inovativna Kärcherova nova proizvoda – glava za skidanje slojeva S 65 i valjak za skidanje slojeva – sada ubrzavaju ove radove sa 3-strukim do 10-strukim površinskim učinkom. I to bez primjene sredstava za čišćenje ili maksimalno u koncentraciji za svakodnevno čišćenje. Na taj način se izrazito smanjuju troškovi čišćenja i onečišćenje okoliša. Pomoću glave za skidanje slojeva S 65 moguće je skidanje slojeva na velikoj površini ili čak i na točno određenom mjestu. Kao i sve glave četke, S 65 je opremljen sustavom za brzu zamjenu. Nije potrebno nabaviti dodatni stroj, po potrebi se jednostavno montira glava za skidanje slojeva S 65. Kärcherovi valjci za skidanje slojeva odgovaraju uobičajenim glavama četke i stoga su raspoloživi za brojne različite klase strojeva, čak i za naknadnu ugradnju.

# INDIVIDUALNA KONFIGURACIJA STROJA B 300 RI

1. Odaberite vrstu pogona: dizel ili ukapljeni plin (LPG)
2. Setovi za nadogradnju



Zaštitni pokrov bez stakala

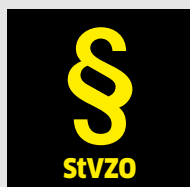

StVZO



Desna/lijeva bočna četka za ribanje



Desna/lijeva bočna metla

Pogon: dizel / LPG



## Radno svjetlo

U uvjetima slabog osvjetljenja unosi svjetlo u tamu te znatno povećava sigurnost korisnika i trećih osoba na radu.



## Bočna četka za ribanje

Opcionalna bočna četka za ribanje može se postaviti s obje strane, ima opružno uležištenje radi sprječavanja sudara te povećava radnu širinu do 1655 milimetara.



## Rukovanje

Lako upravljanje pomoću robusne ručice otporne na habanje omogućuje opušteno rukovanje strojem.



## Prometna dozvola

B 300 R I ima dozvolu za prijevoz u javnom cestovnom prometu u skladu sa StVZO i stoga se bez razmišljanja može koristiti na javnim površinama.





		B 300 R I D	B 300 R I LPG
<b>Tehnički podaci</b>			
Teoretski površinski učinak	m <sup>2</sup> /h	16550	16550
Praktični površinski učinak	m <sup>2</sup> /h	12400	12400
Radna širina četkanja	mm	1045	1045
Radna širina metenja sa 2 bočne metle	mm	1755	1755
Radna širina mokrog ribanja sa 2 bočne četke za ribanje	mm	1655	1655
Radna širina usisavanja	mm	1440	1440
Spremnik svježe/prljave vode	l	300 / 300	300 / 300
Spremnik za smeće	l	180	180
Maks. brzina	km/h	12	12
Maks. brzina čišćenja	km/h	10	10
Protok vode (maks.)	l/min	12	12
Broj okretaja četki	okr/min	460	460
Pritisak četkanja (maks.)	kg	45	45
Snaga motora	kW	25	39
Težina	kg	1750	1745
Dimenzije (D × Š × V) (bez nadstrešnice)	mm	2400 × 1540 × 1760	2400 × 1540 × 1760
Dimenzije (D × Š × V) (uklj. zaštitni pokrov)	mm	2400 × 1540 × 2040	2400 × 1540 × 2040
Napajanje uređaja	V	12	12
<b>Oprema</b>			
Vajjkasta četka		■	■
Jedinica za metenje i usisavanje		■	■
Integrirani uređaj za metenje		■	■
Rotacijsko svjetlo		■	■
Bočno ogledalo		■	■
Radno svjetlo		■	■
Usisna konzola		■	■
Automatsko podizanje glave četke i usisne konzole		■	■
Elektronički podesiva sila pritiskanja		■	■
<b>Dodatna oprema</b>			
Desna/lijeva bočna metla		□	□
Desna/lijeva bočna četka za ribanje		□	□
Zaštitni pokrov bez stakala		□	□
StVZO		□	□
<b>Broj za narudžbu</b>		<b>1.480-235.2</b>	<b>1.480-235.2</b>

■ Sadržano u opsegu isporuke. □ Mogući izbor.

## INDIVIDUALNA KONFIGURACIJA STROJA B 250 R

**Glave valjka**

Glave valjka (R) imaju prednosti kod čišćenja strukturiranih podova ili kod dubljih fuga, a glave diska (D) prije svega kod glatkih površina.

**Radno svjetlo**

U tamnim područjima, kao primjerice u garažama i logističkim centrima, radno svjetlo poboljšava vidljivost i stroj se može bolje uočiti.

**Doziranje sredstva za čišćenje**

Kod sustava za doziranje sredstva za čišćenje Dose, sredstvo za čišćenje se po potrebi dodaje svježoj vodi. Doziranje se može namjestiti od 0 do 3 posto.

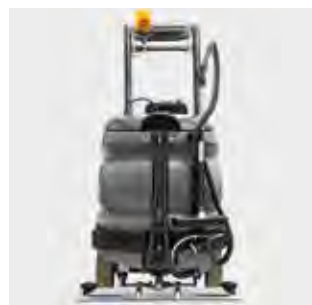
**Dodatna oprema**

Osim toga tu je i brojna druga dodatna oprema kao što je treptavo svjetlo, reciklaža, usisavanje raspršivanje, zaštitni pokrov ili bočne metle, koji stroj čine još učinkovitijim.



	B 250 R I			B 250 R		
+ glava četke	R 120	R 100	D 100	R 120	R 100	D 100
<b>Tehnički podaci</b>						
Radna širina četkanja	mm	1200	1000	1000	1200	1000
Radna širina usisavanja	mm	1420	1060	1060	1420	1060
Spremnik svježe/prijave vode	l	250 / 250	250 / 250	250 / 250	250 / 250	250 / 250
Teoretski površinski učinak	m <sup>2</sup> /h	9600	8000	8000	9600	8000
Praktični površinski učinak	m <sup>2</sup> /h	7200	6000	6000	7200	6000
Maks. protok vode	l/min	8	8	8	8	8
Broj okretaja četki	okr/min	600-1200	600-1200	140	600-1200	600-1200
Ulazna snaga uređaja	W	6900	6900	6500	5200	4600
Ulazna snaga trakcijskog motora	W	2000	2000	2000	1600	1600
Težina (s baterijom)	kg	1470	1450	1450	1270	1250
Dimenzije (D × Š × V) (bez nadstrešnice)	mm	2730×1260×1550	2730×1060×1550	2730×1060×1550	1900×1260×1550	1900×1060×1550
Pritisak četkanja (maks.)	g/cm <sup>2</sup>	230	260	35	230	260
Napajanje uređaja	V	36	36	36	36	36
Napajanje punjača	V / Hz	230 / 50-60	230 / 50-60	230 / 50-60	230 / 50-60	230 / 50-60
Spremnik za smeće	l	60 + 24	60 + 20	60	24	20
<b>Oprema</b>						
Valjkasta četka	■	■	-	■	■	-
Četka s diskom	-	-	■	-	-	■
Integrirani uređaj za metenje	■	■	-	■	■	-
Jedinica za metenje i usisavanje	■	■	■	-	-	-
Auto-Fill (automatsko punjenje)	■	■	■	■	■	■
FACT	■	■	-	■	■	-
ecoefficiency-stupanj	■	■	■	■	■	■
Dodatna kočnica	■	■	■	■	■	■
Automatsko podizanje glave četke i usisne konzole	■	■	■	■	■	■
Elektronički podesiva sila pritiskanja	■	■	■	■	■	■
<b>Varijante opreme</b>						
Baterija, minimalno održavanje, 36 V / 630 Ah	<input type="checkbox"/>	<input type="checkbox"/>	<input type="checkbox"/>	<input type="checkbox"/>	<input type="checkbox"/>	<input type="checkbox"/>
Punjač (vanjski)	<input type="checkbox"/>	<input type="checkbox"/>	<input type="checkbox"/>	<input type="checkbox"/>	<input type="checkbox"/>	<input type="checkbox"/>
Usisna konzola, poliuretanska guma otporna na ulje (1160)	<input type="checkbox"/>	<input type="checkbox"/>	<input type="checkbox"/>	<input type="checkbox"/>	<input type="checkbox"/>	<input type="checkbox"/>
Usisna konzola, zakrivljena, guma otporna na ulje (1160)	<input type="checkbox"/>	<input type="checkbox"/>	<input type="checkbox"/>	<input type="checkbox"/>	<input type="checkbox"/>	<input type="checkbox"/>
Usisna konzola, poliuretanska guma otporna na ulje (1400)	<input type="checkbox"/>	<input type="checkbox"/>	<input type="checkbox"/>	<input type="checkbox"/>	<input type="checkbox"/>	<input type="checkbox"/>
Usisna konzola, zakrivljena, guma otporna na ulje (1400)	<input type="checkbox"/>	<input type="checkbox"/>	<input type="checkbox"/>	<input type="checkbox"/>	<input type="checkbox"/>	<input type="checkbox"/>
<b>Dodatna oprema</b>						
Bočna metla	<input type="checkbox"/> *	<input type="checkbox"/> *	<input type="checkbox"/> *	<input type="checkbox"/>	<input type="checkbox"/>	-
Doziranje sredstva za čišćenje Dose	<input type="checkbox"/>	<input type="checkbox"/>	<input type="checkbox"/>	<input type="checkbox"/>	<input type="checkbox"/>	<input type="checkbox"/>
Usisavanje raspršivanjem	<input type="checkbox"/>	<input type="checkbox"/>	<input type="checkbox"/>	<input type="checkbox"/>	<input type="checkbox"/>	<input type="checkbox"/>
Zaštitni pokrov	<input type="checkbox"/>	<input type="checkbox"/>	<input type="checkbox"/>	<input type="checkbox"/>	<input type="checkbox"/>	<input type="checkbox"/>
Rotacijsko svjetlo	<input type="checkbox"/>	<input type="checkbox"/>	<input type="checkbox"/>	<input type="checkbox"/>	<input type="checkbox"/>	<input type="checkbox"/>
Radno svjetlo	<input type="checkbox"/>	<input type="checkbox"/>	<input type="checkbox"/>	<input type="checkbox"/>	<input type="checkbox"/>	<input type="checkbox"/>
Reciklaža	<input type="checkbox"/>	<input type="checkbox"/>	<input type="checkbox"/>	<input type="checkbox"/>	<input type="checkbox"/>	<input type="checkbox"/>
Broj za narudžbu	1.480-230.2	1.480-230.2	1.480-230.2	1.480-230.2	1.480-230.2	1.480-230.2

\* potreban pribor. ■ Sadržano u opsegu isporuke. □ Mogući izbor.

## INDIVIDUALNA KONFIGURACIJA STROJA B 200 R

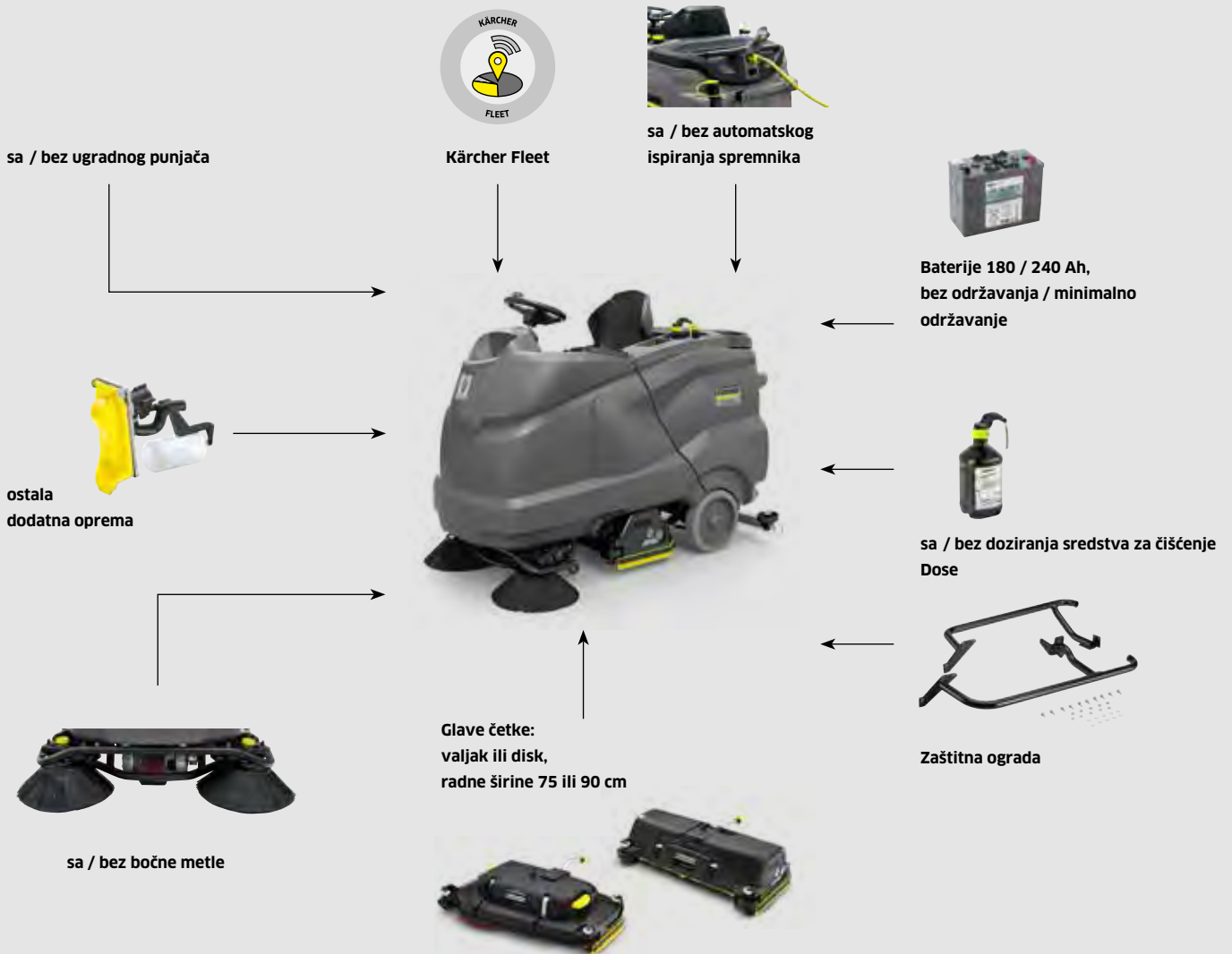
**Ekstremno okretan**

Kratka i uska konstrukcija osigurava veliku okretnost i agilnost stroja.

**Sustav za doziranje sredstva za čišćenje**

Sustav za doziranje sredstva za čišćenje Dose osigurava ravnomjerno i precizno doziranje količine sredstva za čišćenje.

**Funkcija Auto-Fill**

Sigurno automatsko punjenje spremnika za svježu vodu koje šteti vrijeme.

**Zaštitna ograda**

Robusna zaštitna ograda koja izvorno učinkovito štiti glavu četke od oštećenja uslijed mehaničkih djelovanja.





		<b>B 200 R</b>			
<b>+ glava četke</b>		<b>R 90</b>	<b>D 90</b>	<b>R 75</b>	<b>D 75</b>
<b>Tehnički podaci</b>					
Radna širina četkanja	mm	900	900	750	750
Radna širina usisavanja	mm	1060	1060	940	940
Volumen spremnika svježe/prijava vode	l	200 / 200	200 / 200	200 / 200	200 / 200
Površinski učinak teoretski / praktični	m <sup>2</sup> /h	5400 / 3800	5400 / 3800	4500 / 3200	4500 / 3200
Maks. protok vode	l/min	9	9	9	9
Broj okretaja četki	okr/min	600-1300	180	600-1300	180
Ulazna snaga cijelog stroja (ecoefficiency mod)	W	2800 (1680)	2800 (1680)	2800 (1680)	2800 (1680)
Brzina vožnje i čišćenja	km/h	6	6	6	6
Težina (s baterijom)	kg	475 (565)	475 (565)	475 (565)	475 (565)
Dimenzije (D × Š × V) (bez nadstrešnice)	mm	1860 × 910 × 1410	1860 × 910 × 1410	1860 × 910 × 1410	1860 × 910 × 1410
Maks. pritisak četkanja	g/cm <sup>2</sup>	505	34	560	46
Napajanje uređaja	V	36	36	36	36
Napajanje punjača	V / Hz	100-240 / 50-60	100-240 / 50-60	100-240 / 50-60	100-240 / 50-60
Spremnik za smeće	l	9	-	7	-
<b>Oprema</b>					
Valjkasta četka		■	-	■	-
Četka s diskom		-	■	-	■
Integrirani uređaj za metenje		■	-	■	-
Pogon na sve kotače		-	-	-	-
Auto-Fill (automatsko punjenje)		□	□	□	□
FACT		■	-	■	-
ecoefficiency-stupanj		■	■	■	■
Automatsko podizanje glave četke i usisne konzole		■	■	■	■
Elektronički podesiva sila pritiskanja		■	■	■	■
Sposobnost uspona dugotrajno / kratkotrajno	%	10 / 15	10 / 15	10 / 15	10 / 15
KIK (Kärcher Intelligent Key)		■	■	■	■
Veliki zaslon u boji		■	■	■	■
Ugradni punjač		■	■	■	■
<b>Varijante opreme</b>					
Baterija, bez održavanja, 36 V / 180 Ah / 36 V / 240 Ah		□	□	□	□
Usisna konzola, poliuretanska guma otporna na ulje (940 mm)		-	-	□	□
Usisna konzola, zakrivljena, guma otporna na ulje (940 mm)		-	-	□	□
Usisna konzola, poliuretanska guma otporna na ulje (1060 mm)		□	□	-	-
Usisna konzola, zakrivljena, guma otporna na ulje (1060 mm)		□	□	-	-
<b>Dodatna oprema</b>					
Bočna metla		□	-	□	-
Doziranje sredstva za čišćenje Dose		□	□	□	□
Usisavanje raspršivanjem		□	□	□	□
Rotacijsko svjetlo		□	□	□	□
Sustav automatskog / ručnog ispiranja		□ / □	□ / □	□ / □	□ / □
Kärcher Fleet		□	□	□	□
Zaštitna ograda		□	□	□	□
<b>Broj za narudžbu</b>		<b>1.246-200.2</b>	<b>1.246-200.2</b>	<b>1.246-200.2</b>	<b>1.246-200.2</b>

■ Sadržano u opsegu isporuke. □ Mogući izbor.

## INDIVIDUALNA KONFIGURACIJA STROJA B 150 R

**Ručno ispiranje spremnika**

Ručnim ispiranjem spremnika možete isprati spremnik za prljavu vodu pomoću svježe vode u spremniku.

**Auto-Fill (automatsko punjenje)**

S automatskim sustavom za punjenje možete napuniti spremnik pomoću vanjskog crijeva s dosadašnjom spojkom za crijevo.

**Automatsko ispiranje spremnika**

Kod sustava automatskog ispiranja spremnika priključuje se crijevo za svježu vodu s dosadašnjom spojkom za crijevo.

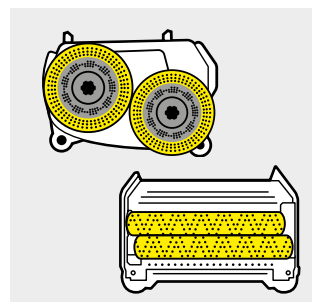
**Glave četke**

Ovisno o primjeni raspoložive su različite radne širine (75 i 90 cm). Sustav s valjkom ili diskom.

# INDIVIDUALNA KONFIGURACIJA

Na raspolaganju su dva različita osnovna modela, Standard i Advanced. Izvedba Advanced prvenstveno se razlikuje pogonom na sve kotače za bolju trakciju i boljom opremom poput automatskog punjenja. Usto su tu 4 glave četke u 2 radne širine kao disk ili valjak. Osim toga možete se odlučiti i za drugu opremu poput različitih baterija ili usisnih konzola.

		<b>B 150 R Adv</b>			
<b>+ glava četke</b>		<b>R 90</b>	<b>D 90</b>	<b>R 75</b>	<b>D 75</b>
<b>Tehnički podaci</b>					
Radna širina četkanja	mm	900	900	750	750
Radna širina usisavanja	mm	1060	1060	940	940
Volumen spremnika svježe/prljave vode	l	150 / 150	150 / 150	150 / 150	150 / 150
Površinski učinak teoretski / praktični	m <sup>2</sup> /h	9000 / 6000	9000 / 6000	7500 / 5000	7500 / 5000
Maks. protok vode	l/min	9	9	9	9
Broj okretaja četki	okr/min	600-1300	180	600-1300	180
Ulazna snaga cijelog stroja (ecoefficiency mod)	W	3240 (1950)	3240 (1950)	3240 (1950)	3240 (1950)
Ulazna snaga trakcijskog motora maks.	W	2870	2870	2870	2870
Brzina vožnje i čišćenja	km/h	10	10	10	10
Težina (s baterijom)	kg	435-520	435-520	435-520	435-520
Dimenzije (D × Š × V) (bez nadstrešnice)	mm	1790 × 910 × 1410	1790 × 910 × 1410	1790 × 800 × 1410	1790 × 800 × 1410
Maks. pritisak četkanja	g/cm <sup>2</sup>	505	34	560	46
Napajanje uređaja	V	36	36	36	36
Napajanje punjača	V / Hz	100-240 / 50-60	100-240 / 50-60	100-240 / 50-60	100-240 / 50-60
Spremnik za smeće	l	9	-	7	-
<b>Oprema</b>					
Valjkasta četka		■	-	■	-
Četka s diskom		-	■	-	■
Integrirani uređaj za metenje		■	-	■	-
Pogon na sve kotače		■	■	■	■
Auto-Fill (automatsko punjenje)		■	■	■	■
FACT		■	-	■	-
ecoefficiency-stupanj		■	■	■	■
Automatsko podizanje glave četke i usisne konzole		■	■	■	■
Elektronički podesiva sila pritiskanja		■	■	■	■
Sposobnost uspona dugotrajno / kratkotrajno	%	15 / 18	15 / 18	15 / 18	15 / 18
KIK (Kärcher Intelligent Key)		■	■	■	■
Veliki zaslon u boji		■	■	■	■
Ugradni punjač		■	■	■	■
<b>Varijante opreme</b>					
Baterija, bez održavanja, 36 V / 180 Ah / 36 V / 240 Ah		□	□	□	□
Usisna konzola, poliuretanska guma otporna na ulje (940 mm)		-	-	□	□
Usisna konzola, zakrivljena, guma otporna na ulje (940 mm)		-	-	□	□
Usisna konzola, poliuretanska guma otporna na ulje (1060 mm)		□	□	-	-
Usisna konzola, zakrivljena, guma otporna na ulje (1060 mm)		□	□	-	-
<b>Dodatna oprema</b>					
Bočna metla		□	-	□	-
Doziranje sredstva za čišćenje Dose		□	□	□	□
Usisavanje raspršivanjem		□	□	□	□
Rotacijsko svjetlo		□	□	□	□
Sustav automatskog / ručnog ispiranja		□ / □	□ / □	□ / □	□ / □
Kärcher Fleet		□	□	□	□
Broj za narudžbu		1.246-020.2	1.246-020.2	1.246-020.2	1.246-020.2

■ Sadržano u opsegu isporuke. □ Mogući izbor.

**B 150 R**

+ glava četke		R 90	D 90	R 75	D 75
<b>Tehnički podaci</b>					
Radna širina četkanja	mm	900	900	750	750
Radna širina usisavanja	mm	1060	1060	940	940
Volumen spremnika svježe/prijave vode	l	150 / 150	150 / 150	150 / 150	150 / 150
Površinski učinak teoretski / praktični	m <sup>2</sup> /h	5400 / 3800	5400 / 3800	4500 / 3200	4500 / 3200
Maks. protok vode	l/min	9	9	9	9
Broj okretaja četki	okr/min	600-1300	180	600-1300	180
Ulazna snaga cijelog stroja (ecoefficiency mod)	W	2800 (1680)	2800 (1680)	2800 (1680)	2800 (1680)
Ulazna snaga traksijskog motora maks.	W	2500	2500	2500	2500
Brzina vožnje i čišćenja	km/h	6	6	6	6
Težina (s baterijom)	kg	435-520	435-520	435-520	435-520
Dimenzije (D × Š × V) (bez nadstrešnice)	mm	1790 × 910 × 1410	1790 × 910 × 1410	1790 × 800 × 1410	1790 × 800 × 1410
Maks. pritisak četkanja	g/cm <sup>2</sup>	505	34	560	46
Napajanje uređaja	V	36	36	36	36
Napajanje punjača	V / Hz	100-240 / 50-60	100-240 / 50-60	100-240 / 50-60	100-240 / 50-60
Spremnik za smeće	l	9	-	7	-
<b>Oprema</b>					
Valjkasta četka		■	-	■	-
Četka s diskom		-	■	-	■
Integrirani uređaj za metenje		■	-	■	-
Pogon na sve kotače		-	-	-	-
Auto-Fill (automatsko punjenje)		□	□	□	□
FACT		■	-	■	-
ecoefficiency-stupanj		■	■	■	■
Automatsko podizanje glave četke i usisne konzole		■	■	■	■
Elektronički podesiva sila pritiskanja		■	■	■	■
Sposobnost uspona dugotrajno / kratkotrajno	%	10 / 15	10 / 15	10 / 15	10 / 15
KIK (Kärcher Intelligent Key)		■	■	■	■
Veliki zaslon u boji		■	■	■	■
Ugradni punjač		■	■	■	■
<b>Varijante opreme</b>					
Baterija, bez održavanja, 36 V / 180 Ah / 36 V / 240 Ah		□	□	□	□
Usisna konzola, poliuretanska guma otporna na ulje (940 mm)		-	-	□	□
Usisna konzola, zakrivljena, guma otporna na ulje (940 mm)		-	-	□	□
Usisna konzola, poliuretanska guma otporna na ulje (1060 mm)		□	□	-	-
Usisna konzola, zakrivljena, guma otporna na ulje (1060 mm)		□	□	-	-
<b>Dodatna oprema</b>					
Bočna metla		□	-	□	-
Doziranje sredstva za čišćenje Dose		□	□	□	□
Usisavanje raspršivanjem		□	□	□	□
Rotacijsko svjetlo		□	□	□	□
Sustav automatskog / ručnog ispiranja		□ / □	□ / □	□ / □	□ / □
Kärcher Fleet		□	□	□	□
Broj za narudžbu		1.246-020.2	1.246-020.2	1.246-020.2	1.246-020.2

■ Sadržano u opsegu isporuke. □ Mogući izbor.



## 150 LITARSKA KLASA



B 150 R Bp Pack D 75



B 150 R Bp Pack Dose R 90

## Tehnički podaci

Radna širina četkanja	mm	750	900
Radna širina usisavanja	mm	940	1060
Teoretski površinski učinak	m <sup>2</sup> /h	4500	5400
Volumen spremnika svježe / prijava vode	l	150 / 150	150 / 150
Broj okretaja	okr/min	180	600-1300

## Oprema

Usisna konzola	940 mm, zakrivljena	1060 mm, zakrivljena
Baterija	Mokra, minimalno održavanje, 36 V / 180 Ah	Mokra, minimalno održavanje, 36 V / 240 Ah
Auto-Fill-In (automatsko punjenje)	Ne	Da
Sustav čišćenja spremnika	Ne	Da
Doziranje sredstva za čišćenje DOSE	Ne	Da
Art.Nr.	<b>0.300-113.0</b>	<b>9.502-337.0</b>



B 150 R Bp Pack Dose D 90



B 150 R Bp Pack Dose R 90 + bočna metla

## Tehnički podaci

Radna širina četkanja	mm	900	900
Radna širina usisavanja	mm	1060	1060
Teoretski površinski učinak	m <sup>2</sup> /h	5400	9000
Volumen spremnika svježe / prijava vode	l	150 / 150	150 / 150
Broj okretaja	okr/min	180	600-1300

## Oprema

Usisna konzola	1060 mm, zakrivljena	1060 mm, zakrivljena
Baterija	Gel, bez održavanja, 36 V / 240 Ah	Mokra, minimalno održavanje, 36 V / 240 Ah
Auto-Fill-In (automatsko punjenje)	Da	Da
Sustav čišćenja spremnika	Da	Da
Doziranje sredstva za čišćenje DOSE	Da	Da
Pogon na sve kotače uklj. bočnu metlu	-	Da
Broj za narudžbu	<b>0.300-125.0</b>	<b>9.502-338.0</b>

## 90 LITARSKA KLASA

**B 90 R Adv Dose Bp Pack**  
**B 90 R Adv Dose Bp**
**B 90 R Adv Bp Pack**  
**B 90 R Adv Bp**
**B 90 R Classic Bp Pack**  
**B 90 R Classic Bp**

## Tehnički podaci

Radna širina četkanja	mm	550-750	550-750	550-750
Radna širina usisavanja	mm	850-940	850-940	850-940
Spremnik svježe/prijave vode	l	90 / 90	90 / 90	90 / 90
Baterija	V / Ah	24 / 170   24 / -	24 / 170   24 / -	24 / 170   24 / -
Punjač	V / Hz	230 / 50-60   -	230 / 50-60   -	230 / 50-60   -
Dimenzije (D x Š x V)	mm	1450 x 800 x 1200	1450 x 800 x 1200	1450 x 800 x 1200
Težina	kg	275   152	273   150	272   149

## Oprema

Vozni pogon	■	■	■
Automatsko zaustavljanje vode	■	■	■
Varijabilni pritisak	■	■	-
Dose	■	-	-
FACT	■	■	-
Baterija i ugradni punjač uklj.	■   -	■   -	■   -
Art.Nr.	1.161-311.0   1.161-310.0	1.161-309.0   1.161-308.0	1.161-307.0   1.161-306.0

■ Sadržano u opsegu isporuke.



## 1 Stroj po mjeri

- Raspoložive su različite varijante opreme. Od povoljnog modela Classic do potpuno opremljenog modela Dose.
- Ovisno o željama raspoložive su 3 radne širine te zakrivljena ili ravna usisna konzola.

## 2 Različite tehnike ribanja

- Modeli s diskom, prije svega kada je riječ o glatkim podovima.
- Valjkaste četke nude brojne prednosti kod strukturiranih podova ili jako tvrdokorne nečistoće. Osim toga ribaju i metu u jednom radnom koraku.

## 3 Sa ili bez Dose

- Kod automatskog doziranja sredstva za čišćenje Dose, sredstvo za čišćenje se dodaje svježoj vodi i to po potrebi do 3 posto.
- U spremniku je samo svježa voda. To štedi vrijeme i troškove.

## 4 Radna širina po izboru

- Prema potrebi su raspoložive 3 radne širine: 55, 65 i 75 centimetara.
- To stroj za čišćenje čini još ekonomičnijim - čak i na velikim površinama.
- Glava četke, usisna konzola i bočne metle se automatski spuštaju.
- Moguće je namjestiti više različitih načina rada.
- Jednostavan za rukovanje.

# INDIVIDUALNA KONFIGURACIJA STROJA B 95 RS

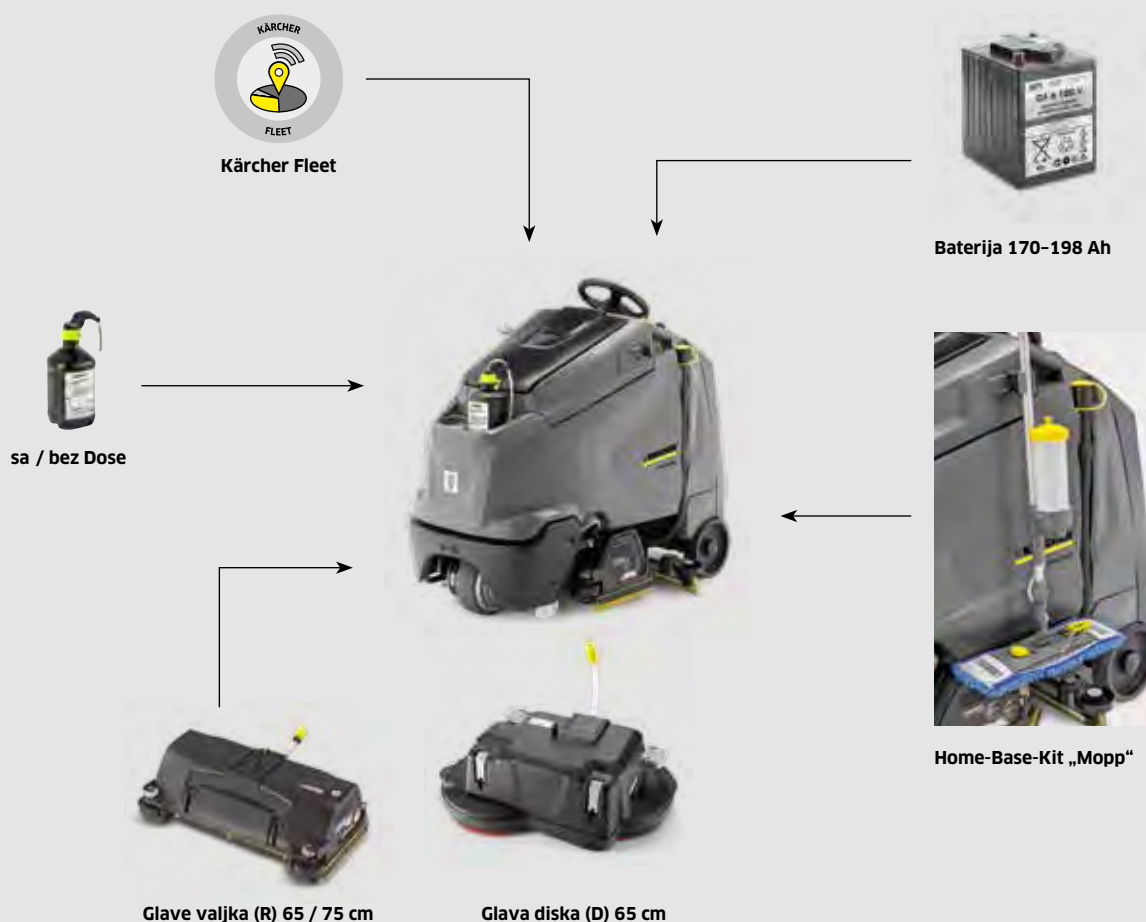

## Zaštita turbine

U poklopcu prljave vode je ugrađen lako dostupan fini filtar koji štiti turbinu. To produkuje životni vijek uređaja.



## Home-Base-Kit

Zahvaljujući Kärcher Home-Base-Kitu moguće je nošenje potrepština i na jednom ovako kompaktnom stroju kao što je B 95 RS. Tako bez problema možete ponijeti boce, vrećice, krpe pa čak i mop.



## Dobra okretnost

Budući da je stajajući položaj operatera optimalan na stroju, uređaj je unatoč volumenu spremnika od 95 litara ukupno jako kratak – i stoga iznimno okretan. Najbolji uvjeti za dobru pokrivenost površine čak i u prostorima s mnogo kutova.



## Disk ili valjak

B 95 RS je raspoloživ s tehnologijom diskova (za glatke podove) ili s tehnologijom valjaka (za strukturirane podove, tvrdokornu prljavštinu). Glave valjaka su dodatno opremljene funkcijom metenja i dostupne su u 2 radne širine.



		<b>B 95 RS</b>		
<b>+ glava četke</b>		<b>R 75</b>	<b>R 65</b>	<b>D 65 R</b>
<b>Tehnički podaci</b>				
Radna širina četkanja	mm	750	650	650
Radna širina usisavanja	mm	940	940	940
Teoretski površinski učinak	m <sup>2</sup> /h	3000	2600	2600
Volumen spremnika svježe/prijave vode	l	95 / 95	95 / 95	95 / 95
Maks. protok vode	l/min	8	8	8
Maks. broj okretaja	okr/min	600-1300	600-1300	180
Ulazna snaga uređaja	W	1800	1800	1800
Ulazna snaga trakcijskog motora	W	600	600	600
Težina (bez baterije)	kg	207	206	210
Težina (s baterijom)	kg	331	330	334
Dimenzije (D × Š × V)	mm	1425 × 765 × 1270	1425 × 765 × 1270	1425 × 765 × 1270
Doziranje sredstva za čišćenje*	%	0-3	0-3	0-3
Maks. pritisak četkanja	g/cm <sup>2</sup>	193	215	24
Napajanje uređaja	V	24	24	24
Napajanje punjača	V / Hz	230 / 50-60	230 / 50-60	230 / 50-60
<b>Oprema</b>				
Valjkasta četka		■	■	-
Četka s diskom		-	-	■
KIK (Kärcher Intelligent Key)		■	■	■
Stalak		■	■	■
eco!efficiency-stupanj		■	■	■
Baterijski pogon		■	■	■
FACT		■	■	-
Punjač na uređaju		■	■	■
Automatsko podizanje glave četke		■	■	■
Automatsko podizanje usisne konzole		■	■	■
Elektronički podesiva sila pritiskanja		■	■	■
Auto-Fill (punjenje svježe vode)		■	■	■
Ispiranje spremnika		■	■	■
<b>Varijante opreme</b>				
Baterija 4 × 6 V/180 Ah, bez održavanja		<input type="checkbox"/>	<input type="checkbox"/>	<input type="checkbox"/>
4 × 6V / 170 Ah, bez održavanja		<input type="checkbox"/>	<input type="checkbox"/>	<input type="checkbox"/>
4 × 6V / 180 Ah, minimalno održavanje		<input type="checkbox"/>	<input type="checkbox"/>	<input type="checkbox"/>
2 × 12V / 198 Ah, bez održavanja		<input type="checkbox"/>	<input type="checkbox"/>	<input type="checkbox"/>
<b>Dodatna oprema</b>				
Doziranje sredstva za čišćenje Dose		<input type="checkbox"/>	<input type="checkbox"/>	<input type="checkbox"/>
Home-Base-Kit „Mopp“		<input type="checkbox"/>	<input type="checkbox"/>	<input type="checkbox"/>
Kärcher Fleet		<input type="checkbox"/>	<input type="checkbox"/>	<input type="checkbox"/>
<b>Broj za narudžbu</b>		<b>1.006-200.2</b>	<b>1.006-200.2</b>	<b>1.006-200.2</b>

\* Opcija ■ Sadržano u opsegu isporuke. □ Mogući izbor.



## 70 LITARSKA KLASA



NOVO



BD 50/70 R Bp Pack Fleet Classic



BD 50/70 R Bp Fleet Classic

## Tehnički podaci

Radna širina četkanja	mm	510	510
Radna širina usisavanja	mm	850	850
Spremnik svježe/prljave vode	l	70 / 75	70 / 75
Baterija	V / Ah	24 / 105	- / -
Punjač	V / Hz	95-253 / 50-60	-
Dimenzije (D × Š × V)	mm	1310 × 590 × 1060	1310 × 590 × 1060
Težina	g	195	114

## Oprema

Vozni pogon	■	■
Četka s diskom	■	■
Automatsko zaustavljanje vode	■	■
Varijabilni pritisak	-	-
Baterija i punjač	■	-
Broj za narudžbu	1.161-073.0	1.161-072.0

■ Sadržano u opsegu isporuke.

## 40 LITARSKA KLASA



BR 55/40 RS Bp Pack



BD 50/40 RS Bp Pack

## Tehnički podaci

Radna širina četkanja	mm	550	508
Radna širina usisavanja	mm	716	691
Spremnik svježe/prljave vode	l	40 / 40	40 / 40
Teoretski površinski učinak	m <sup>2</sup> /h	2350	2200
Broj okretaja četki	okr/min	1200	180
Pritisak četkanja	g/cm <sup>2</sup>	300-315	20
Težina	kg	216	200
Dimenzije (D × Š × V)	mm	1130 × 705 × 1543	1130 × 680 × 1543
Napon baterije	V / Ah	36 / 76	36 / 76
Napon punjača	V / Hz	230 / 50-60	230 / 50-60

## Oprema

Funkcija metenja	■	-
Vozni pogon	■	■
Baterija i ugradni punjač uklj.	■	■
Sustav sa 2 spremnika	■	■
Usisna konzola, zakrivljena	■	■
Art.Nr.	1.533-173.0	1.533-171.0

■ Sadržano u opsegu isporuke.

## INDIVIDUALNA KONFIGURACIJA STROJA B 80 W

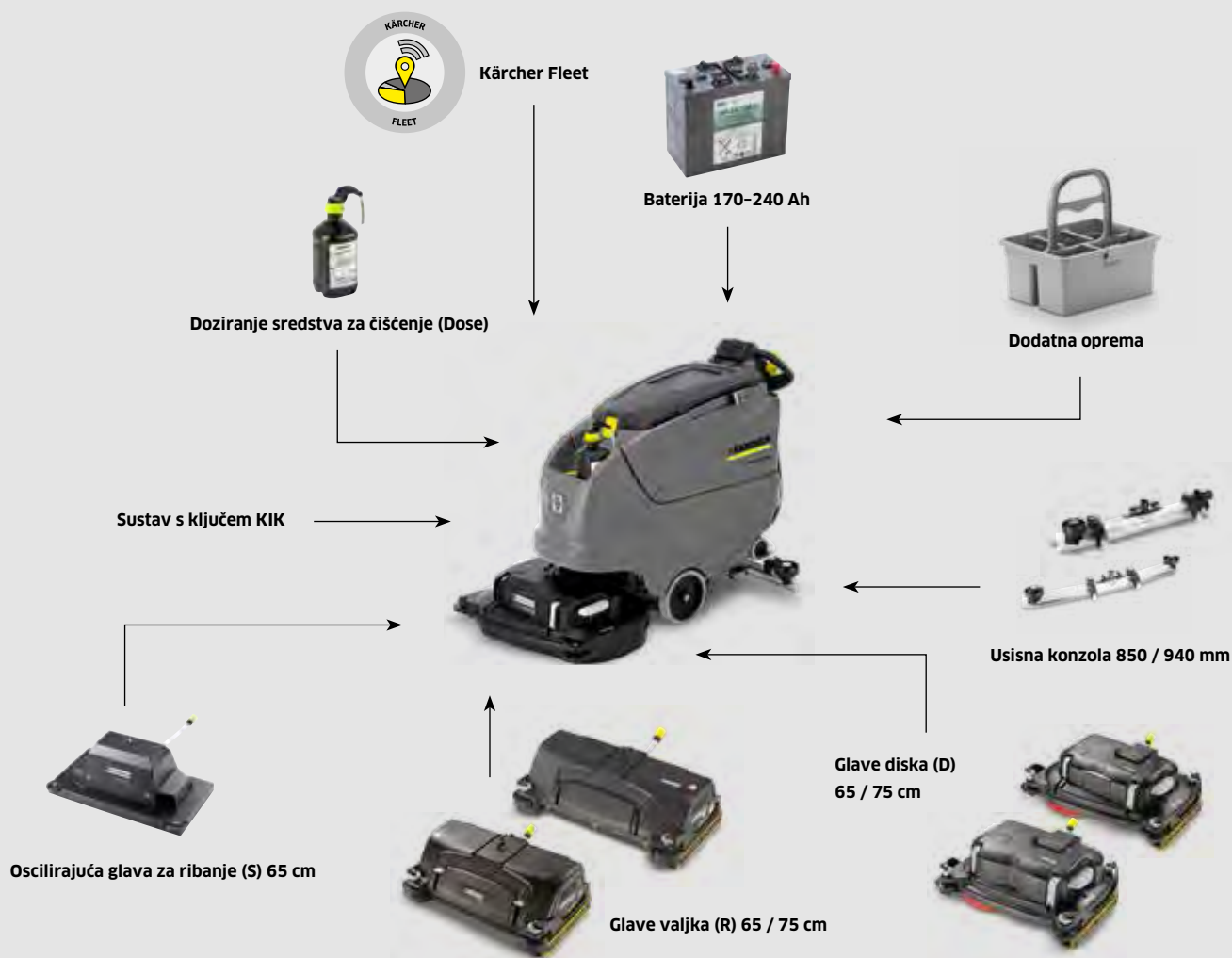

### Serijska oprema

Serijski opremljeni sa sustavom ispiranja spremnika za jednostavno čišćenje spremnika za prljavu vodu i automatskim sustavom za učinkovito i sigurno punjenje spremnika za svježju vodu.



### Usisna konzola

Ovisno o radnoj širini raspoložive su 2 različite dužine usisne konzole. Usto još zakrivljena za površine s fugama ili ravna za glatke površine ili u teškim uvjetima podnih površina.

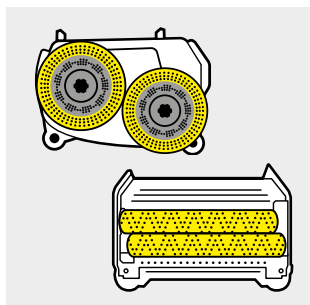

### Glave četke

Glave valjka (R) imaju prednosti kod čišćenja strukturiranih podova, kod dubljih fuga i za uklanjanje tvrdokorne nečistoće. Glave diska (D) prikladne su prije svega za glatke površine.



### Dodatna oprema

Kako bi stroj bio još učinkovitiji, na raspolaganju je dodatna oprema poput doziranja sredstva za doziranje (Dose) ili Home-Base-sustav, kao „Mopp“ ili „Box“.

## TEHNIČKI PODACI I OPREMA

Serijska oprema	B 80 W Bp				
	R 75	D 75	R 65	D 65	S 65
Valjkasta četka	■	-	■	-	-
Četka s diskom	-	■	-	■	-
KIK (Kärcher Intelligent Key)	■	■	■	■	■
Veliki zaslon u boji	■	■	■	■	■
ecoefficiency-stupanj	■	■	■	■	■
Baterijski pogon	■	■	■	■	■
FACT	■	-	■	-	-
Vozni pogon	■	■	■	■	■
Punjač na uređaju (100-240 V)	■	■	■	■	■
Parkirna kočnica	■	■	■	■	■
Automatsko podizanje glave četke	■	■	■	■	■
Automatsko podizanje usisne konzole	■	■	■	■	■
Elektronički podesiva sila pritiskanja	■	■	■	■	■
Auto-Fill (sustav punjenja svježe vode)	■	■	■	■	■
Ispiranje spremnika	■	■	■	■	■
Funkcija metenja	■	-	■	-	-
<b>Dodatna oprema</b>					
Doziranje sredstva za čišćenje Dose	<input type="checkbox"/>	<input type="checkbox"/>	<input type="checkbox"/>	<input type="checkbox"/>	<input type="checkbox"/>
Home-Base-Kit „Mopp“	<input type="checkbox"/>	<input type="checkbox"/>	<input type="checkbox"/>	<input type="checkbox"/>	<input type="checkbox"/>
Home-Base-Kit „Box“	<input type="checkbox"/>	<input type="checkbox"/>	<input type="checkbox"/>	<input type="checkbox"/>	<input type="checkbox"/>
Kärcher Fleet	<input type="checkbox"/>	<input type="checkbox"/>	<input type="checkbox"/>	<input type="checkbox"/>	<input type="checkbox"/>
<b>Broj za narudžbu</b>	<b>1.259-010.2</b>	<b>1.259-010.2</b>	<b>1.259-010.2</b>	<b>1.259-010.2</b>	<b>1.259-010.2</b>

■ Sadržano u opsegu isporuke. □ Mogući izbor.

+ glava četke	B 80 W Bp					
	R 75	D 75	R 65	D 65	S 65	
Radna širina četkanja	mm	750	750	650	650	650
Radna širina usisavanja	mm	940	940	850	850	850
Teoretski površinski učinak	m <sup>2</sup> /h	3000	3000	2600	2600	2200
Volumen spremnika svježe/prijava vode	l	80 / 80	80 / 80	80 / 80	80 / 80	80 / 80
Maks. protok vode	l/min	7	7	7	7	7
Maks. broj okretaja	okr/min	600-1300	180	600-1300	180	2000
Težina (bez baterije)	kg	129	133	128	131	133
Težina sa 170 / 180 / 240 Ah	kg	262 / 257 / 311	261 / 256 / 310	261 / 256 / 310	264 / 259 / 313	261 / 256 / 310
Dimenzije (D × Š × V)	mm	1550 × 809 × 1154	1617 × 810 × 1154	1550 × 748 × 1154	1577 × 746 × 1154	1497 × 700 × 1154
Doziranje sredstva za čišćenje*	%	0-3	0-3	0-3	0-3	0-3
Pritisak četkanja (maks.)	g/cm <sup>2</sup>	374	28	430	32	23
Napajanje uređaja	V	24	24	24	24	24
Napajanje punjača	V / Hz	100-240 / 50-60	100-240 / 50-60	100-240 / 50-60	100-240 / 50-60	100-240 / 50-60
<b>Varijante opreme</b>						
Baterija, gel, bez održavanja (170, 180 ili 240 Ah)		<input type="checkbox"/>	<input type="checkbox"/>	<input type="checkbox"/>	<input type="checkbox"/>	<input type="checkbox"/>
Baterija, gel, minimalno održavanje (180 Ah)		<input type="checkbox"/>	<input type="checkbox"/>	<input type="checkbox"/>	<input type="checkbox"/>	<input type="checkbox"/>
Usisna konzola, ravna s potpornim valjkom, poliuretanska guma otporna na ulje (850 mm)		<input type="checkbox"/>	<input type="checkbox"/>	<input type="checkbox"/>	<input type="checkbox"/>	<input type="checkbox"/>
Usisna konzola, zakrivljena s potpornim valjkom, poliuretanska guma otporna na ulje (850 mm)		<input type="checkbox"/>	<input type="checkbox"/>	<input type="checkbox"/>	<input type="checkbox"/>	<input type="checkbox"/>
Usisna konzola, ravna s potpornim valjkom, poliuretanska guma otporna na ulje (940 mm)		<input type="checkbox"/>	<input type="checkbox"/>	<input type="checkbox"/>	<input type="checkbox"/>	<input type="checkbox"/>
Usisna konzola, zakrivljena s potpornim valjkom, poliuretanska guma otporna na ulje (940 mm)		<input type="checkbox"/>	<input type="checkbox"/>	<input type="checkbox"/>	<input type="checkbox"/>	<input type="checkbox"/>
<b>Broj za narudžbu</b>		<b>1.259-010.2</b>	<b>1.259-010.2</b>	<b>1.259-010.2</b>	<b>1.259-010.2</b>	<b>1.259-010.2</b>

\* Opcionalno □ Mogući izbor.

# INDIVIDUALNA KONFIGURACIJA STROJA B 60 W

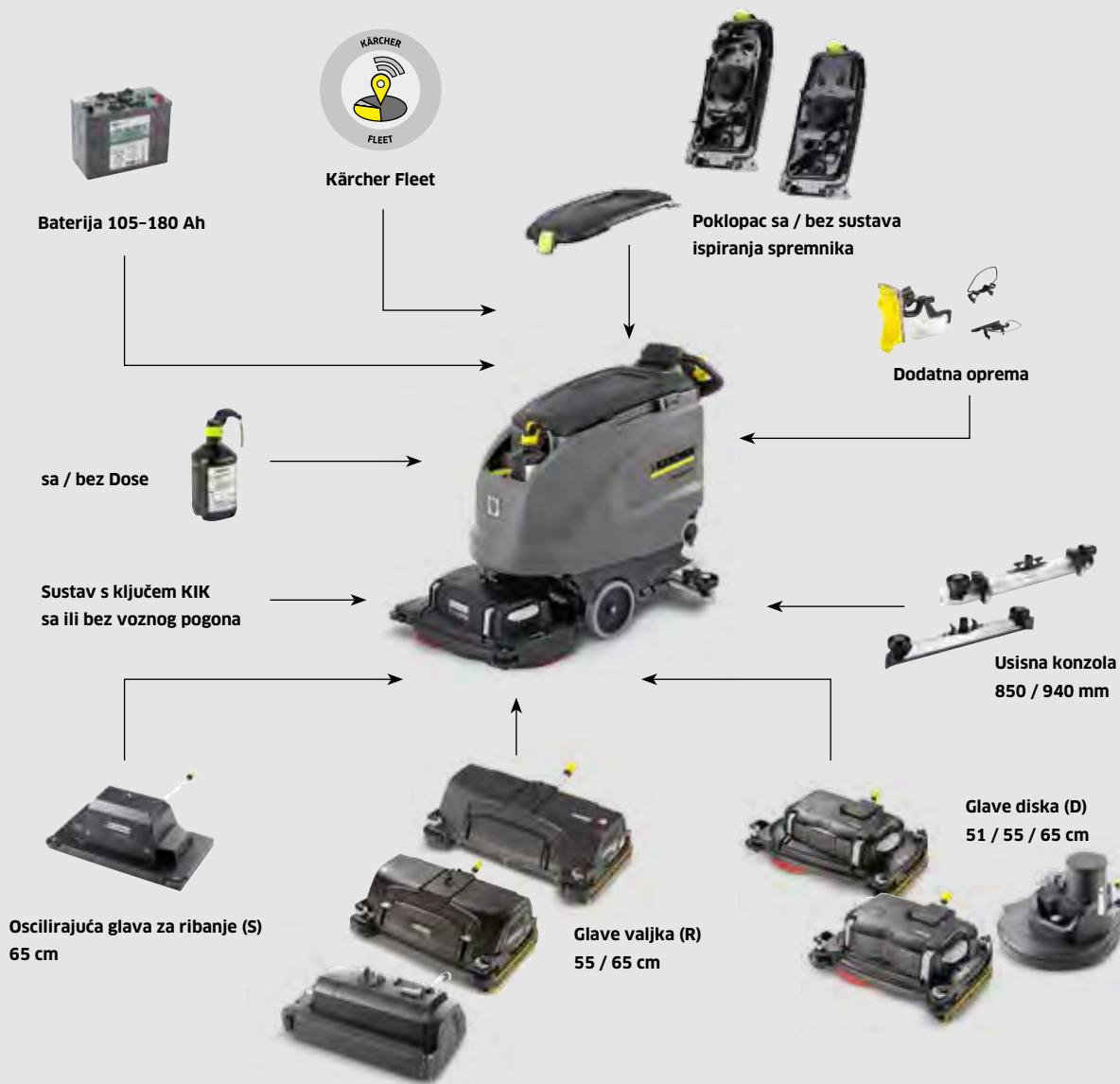

STROJEVI ZA RIBANJE/  
STROJEVI ZA RIBANJE I  
USISAVANJE



**Mrežni ili baterijski pogon**  
B 60 W može se dobiti za mrežni kao i za baterijski pogon. Kod modela s mrežnim pogonom pomak se vrši preko četki s vlastitim pogonom.



**Ostala dodatna oprema**  
Kärcher Home-Base-Kits omogućuju nošenje dodatne opreme.

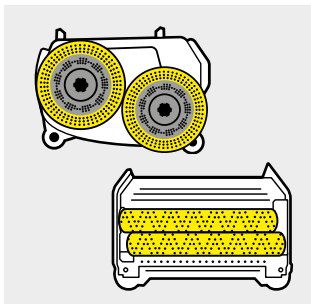

**Glave četke**  
Raspoložive su različite vrste glava četke. Glave valjka (R), glave diska (D) i oscilirajuća glava za ribanje (S).



**Usisna konzola**  
Za optimalno usisavanje čak i u zavojima raspoložive su usisne konzole različitih širina. 850 mm za radne širine do 55 cm, 940 mm za radnu širinu od 65 cm.



# INDIVIDUALNA KONFIGURACIJA

Moguće je odabrati dva različita osnovna modela: B 60 W Ep za mrežni pogon i B 60 W Bp s baterijom. Usto se mogu dobiti 4 radne glave u izvedbi s diskom ili valjkom te različitih radnih širina. Osim toga moguće je birati između 2 različita tipa baterije i 4 različite usisne konzole. Atraktivna dodatna oprema poput Kärcher sustava ispiranja spremnika, automatskog doziranja sredstva za čišćenje Dose ili praktičnih Home-Base-Kits zaokružuju ovu ponudu.

		B 60 W Ep / B 60 C Bp Classic / B 60 W Bp Classic		B 60 W Bp	
		R 55	D 51	R 65	D 65
<b>+ glava četke</b>					
Radna širina četkanja	mm	550	510	650	650
Radna širina usisavanja	mm	850	850	940	940
Teoretski površinski učinak	m <sup>2</sup> /h	2200	2040	2600	2600
Volumen spremnika svježe/prljave vode	l	60	60	60	60
Maks. protok vode	l/min	3,6	3,6	3,6	3,6
Maks. broj okretaja	okr/min	1100	180	600-1300	180
Ulazna snaga uređaja	W	1450	1450	2100	2100
Ulazna snaga trakcijskog motora	W	-	-	300	300
Težina (bez baterije)	kg	88,5	88,5	109	109
Težina sa 105 / 170 / 180 Ah	kg	- / 185 / 232	- / 185 / 232	185 / 232 / 231	185 / 232 / 231
Dimenzije (D × Š × V)	mm	1381 × 649 × 1147	1500 × 638 × 1147	1520 × 748 × 1147	1520 × 746 × 1147
Doziranje sredstva za čišćenje*	%	-	-	0-3	0-3
Sila pritiskanja	g/cm <sup>2</sup>	170	20	265	26
Napajanje uređaja	V/Hz / V/Ah	230/50 / 24/- / 24/-	230/50 / 24/- / 24/-	24/-	24/-
<b>Serijska oprema</b>					
Valjkasta četka		■	-	■	-
Četka s diskom		-	■	-	■
KIK (Kärcher Intelligent Key)		-	-	■	■
Stalak		-	-	■	■
ecoefficiency-stupanj		-	-	■	■
Mrežni pogon		■ / - / -	■ / - / -	-	-
Baterijski pogon		- / ■ / ■	- / ■ / ■	■	■
FACT		-	-	■	-
Vozni pogon		- / - / ■	- / - / ■	■	■
Punjač na uređaju (100-240 V / 50-60 V)		-	-	■	■
Podesiva sila pritiskanja		■ / - / -	■ / - / -	■	■
<b>Varijante opreme</b>					
Baterija, gel, bez održavanja (105, 170 ili 180 Ah)		-	-	□	□
Baterija, gel, minimalno održavanje (180 Ah)		-	-	□	□
Usisna konzola, ravna, guma otporna na ulje (850 mm)		□	□	□	□
Usisna konzola, zakrivljena s potpornim valjkom, guma otporna na ulje (850 mm)		□	□	□	□
Usisna konzola, ravna, guma otporna na ulje (940 mm)		□	□	□	□
Usisna konzola, zakrivljena s potpornim valjkom, guma otporna na ulje (940 mm)		□	□	□	□
<b>Dodatna oprema</b>					
Doziranje sredstva za čišćenje Dose		-	-	□	□
Home-Base-Kit „Mopp“		□	□	□	□
Home-Base-Kit „Box“		□	□	□	□
Auto-Fill (sustav punjenja svježe vode)		□	□	□	□
Sustav ispiranja spremnika		□	□	□	□
Kärcher Fleet		-	-	□	□
Broj za narudžbu		1.384-020.2	1.384-020.2	1.384-020.2	1.384-020.2

\* Opcija ■ Sadržano u opsegu isporuke. □ Mogući izbor.



		B 60 W Bp		
+ glava četke		R 55	D 55	S 65
Radna širina četkanja	mm	550	550	650
Radna širina usisavanja	mm	850	850	850
Teoretski površinski učinak	m <sup>2</sup> /h	2200	2200	2200
Volumen spremnika svježe/prijave vode	l	60	60	60
Maks. protok vode	l/min	3,6	3,6	3,6
Maks. broj okretaja	okr/min	600-1300	180	2000
Ulazna snaga uređaja	W	2100	2100	900
Ulazna snaga traktijskog motora	W	300	300	300
Težina (bez baterije)	kg	109	109	115
Težina sa 105 / 170 / 180 Ah	kg	185 / 232 / 231	185 / 232 / 231	191 / 248 / 243
Dimenzije (D × Š × V)	mm	1490 × 672 × 1147	1480 × 666 × 1147	1436 × 700 × 1147
Doziranje sredstva za čišćenje*	%	0-3	0-3	0-3
Sila pritiskanja	g/cm <sup>2</sup>	315	35	18
Napajanje uređaja	V/Hz / V/Ah	24/-	24/-	24/-
<b>Serijska oprema</b>				
Valjkasta četka		■	-	-
Četka s diskom		-	■	-
KIK (Kärcher Intelligent Key)		■	■	■
Stalak		■	■	■
ecoefficiency-stupanj		■	■	■
Mrežni pogon		-	-	-
Baterijski pogon		■	■	■
FACT		■	-	-
Vozni pogon		■	■	■
Punjač na uređaju (100-240 V / 50-60 V)		■	■	■
Podesiva sila pritiskanja		■	■	■
<b>Varijante opreme</b>				
Baterija, gel, bez održavanja (105, 170 ili 180 Ah)		<input type="checkbox"/>	<input type="checkbox"/>	<input type="checkbox"/>
Baterija, gel, minimalno održavanje (180 Ah)		<input type="checkbox"/>	<input type="checkbox"/>	<input type="checkbox"/>
Usisna konzola, ravna, guma otporna na ulje (850 mm)		<input type="checkbox"/>	<input type="checkbox"/>	<input type="checkbox"/>
Usisna konzola, zakrivljena s potpornim valjkom, guma otporna na ulje (850 mm)		<input type="checkbox"/>	<input type="checkbox"/>	<input type="checkbox"/>
Usisna konzola, ravna, guma otporna na ulje (940 mm)		<input type="checkbox"/>	<input type="checkbox"/>	<input type="checkbox"/>
Usisna konzola, zakrivljena s potpornim valjkom, guma otporna na ulje (940 mm)		<input type="checkbox"/>	<input type="checkbox"/>	<input type="checkbox"/>
<b>Dodatna oprema</b>				
Doziranje sredstva za čišćenje Dose		<input type="checkbox"/>	<input type="checkbox"/>	<input type="checkbox"/>
Home-Base-Kit „Mopp“		<input type="checkbox"/>	<input type="checkbox"/>	<input type="checkbox"/>
Home-Base-Kit „Box“		<input type="checkbox"/>	<input type="checkbox"/>	<input type="checkbox"/>
Auto-Fill (sustav punjenja svježe vode)		<input type="checkbox"/>	<input type="checkbox"/>	<input type="checkbox"/>
Sustav ispiranja spremnika		<input type="checkbox"/>	<input type="checkbox"/>	<input type="checkbox"/>
Kärcher Fleet		<input type="checkbox"/>	<input type="checkbox"/>	<input type="checkbox"/>
<b>Broj za narudžbu</b>		<b>1.384-020.2</b>	<b>1.384-020.2</b>	<b>1.384-020.2</b>

■ Sadržano u opsegu isporuke. □ Mogući izbor.

# 60 LITARSKA KLASA

**B 60 W Bp Pack Dose D 55**

**B 60 W Bp Pack Dose R 55**
**Tehnički podaci**

Radna širina četkanja	mm	550	550
Radna širina usisavanja	mm	850	850
Teoretski površinski učinak	m <sup>2</sup> /h	2200	2200
Volumen spremnika svježe / prijava vode	l	60 / 60	60 / 60
Broj okretaja	okr/min	180	600-1300

**Oprema**

Uisna konzola	bez	bez
Vozni pogon	sa	sa
Baterija	Gel, bez održavanja 170 Ah	Gel, bez održavanja 170 Ah
Auto-Fill-In (automatsko punjenje)	Da	Da
Sustav čišćenja spremnika	Da	Da
Doziranje sredstva za čišćenje DOSE	Da	Da

**Art.Nr.** **0.300-085.0**
**0.300-086.0**

**B 60 W Bp Pack Dose D 65**

**B 60 W Bp Pack Dose R 65**
**Tehnički podaci**

Radna širina četkanja	mm	650	650
Radna širina usisavanja	mm	940	940
Teoretski površinski učinak	m <sup>2</sup> /h	2600	2600
Volumen spremnika svježe / prijava vode	l	60 / 60	60 / 60
Broj okretaja	okr/min	180	600-1300

**Oprema**

Uisna konzola	bez	bez
Vozni pogon	sa	sa
Baterija	Gel, bez održavanja 170 Ah	Gel, bez održavanja 170 Ah
Auto-Fill-In (automatsko punjenje)	Da	Da
Sustav čišćenja spremnika	Da	Da
Doziranje sredstva za čišćenje DOSE	Da	Da

**Art.Nr.** **0.300-129.0**
**0.300-130.0**

# INDIVIDUALNA KONFIGURACIJA STROJA B 40 W



STROJEVI ZA RIBANJE/  
STROJEVI ZA RIBANJE I  
USISAVANJE

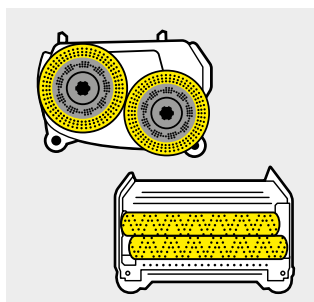

## Glave četke

Ovisno o primjeni raspoložive su različite radne širine (od 43 do 55 cm). Sustav s valjkom ili diskom. Valjak uvijek ima funkciju metenja.



## Mrežni ili baterijski pogon

Po izboru mrežni ili baterijski pogon. Moguće je odabrati različite tipove baterija. Do 3,5 sata rada.



## Usisna konzola

Moguće je odabrati različite usisne konzole. Zakrivljenu ili ravnu, s usisnom gumom od kaučuka ili poliuretana otpornog na habanje i ulje.



## Dodatna oprema

Po izboru se može dobiti različita dodatna oprema: trakcija, doziranje sredstva za čišćenje Dose, automatsko punjenje, držač mopa, sustav automatskog ispiranja.





# INDIVIDUALNA KONFIGURACIJA

Moguće je odabrati tri različita osnovna modela: za mrežni pogon (B 40 C Ep), s baterijom (B 40 C Bp) ili s baterijom i snažnim vučnim motorom (B 40 W Bp). Usto su tu 4 radne glave s 2 različite radne širine i s diskom ili valjkom. Birajte između 3 različita tipa baterije i 4 različite usisne konzole. I odlučite se za jedinstvenu dodatnu opremu kao primjerice za sustav unutarnjeg čišćenja spremnika.

		B 40 W Bp			
+ glava četke		R 45	D 43	R 55	D 51
Nazivni napon	V	24	24	24	24
Radna širina četkanja	mm	450	430	550	508
Radna širina usisavanja	mm	850	850	850	850
Teoretski površinski učinak	m <sup>2</sup> /h	1800	1700	2200	2000
Volumen spremnika svježe/prijave vode	l	40 / 40	40 / 40	40 / 40	40 / 40
Maks. protok vode	l/min	2,6	2,6	2,6	2,6
Maks. broj okretaja	okr/min	1200	180	1200	180
Ulazna snaga cijelog stroja maks.	W	1300	1300	1300	1300
Ulazna snaga trakcijskog motora	W	130	130	130	130
Težina (bez baterije)	kg	87	91	88	93
Težina sa 70 Ah, bez održavanja	kg	129	133	130	135
Težina sa 105 Ah, bez održavanja	kg	163	167	164	169
Težina sa 80 Ah, minimalno održavanje	kg	149	153	150	155
Dimenzije (D × Š × V)	mm	1249 × 520 × 1145	1249 × 537 × 1145	1249 × 620 × 1145	1249 × 575 × 1145
Doziranje sredstva za čišćenje*	%	0-3	0-3	0-3	0-3
Sila pritiskanja	g/cm <sup>2</sup>	160	50	140	30
<b>Serijska oprema</b>					
Valjkasta četka		■	-	■	-
Četka s diskom		-	■	-	■
KIK (Kärcher Intelligent Key)		■	■	■	■
Stalak		■	■	■	■
Mrežni pogon		-	-	-	-
Baterijski pogon		■	■	■	■
FACT		■	-	■	-
Vozni pogon		■	■	■	■
Punjač na uređaju		■	■	■	■
<b>Varijante opreme</b>					
Baterija, gel, bez održavanja (70 Ah)		<input type="checkbox"/>	<input type="checkbox"/>	<input type="checkbox"/>	<input type="checkbox"/>
Baterija, gel, bez održavanja (105 Ah)		<input type="checkbox"/>	<input type="checkbox"/>	<input type="checkbox"/>	<input type="checkbox"/>
Baterija, mokra, minimalno održavanje (80 Ah)		<input type="checkbox"/>	<input type="checkbox"/>	<input type="checkbox"/>	<input type="checkbox"/>
Usisna konzola, ravna, usisna guma od prirodnog kaučuka		<input type="checkbox"/>	<input type="checkbox"/>	<input type="checkbox"/>	<input type="checkbox"/>
Usisna konzola, zakrivljena, usisna guma od prirodnog kaučuka		<input type="checkbox"/>	<input type="checkbox"/>	<input type="checkbox"/>	<input type="checkbox"/>
Usisna konzola, ravna, guma otporna na ulje		<input type="checkbox"/>	<input type="checkbox"/>	<input type="checkbox"/>	<input type="checkbox"/>
Usisna konzola, zakrivljena s potpornim valjkom, guma otporna na ulje		<input type="checkbox"/>	<input type="checkbox"/>	<input type="checkbox"/>	<input type="checkbox"/>
<b>Dodatna oprema</b>					
Doziranje sredstva za čišćenje Dose		<input type="checkbox"/>	<input type="checkbox"/>	<input type="checkbox"/>	<input type="checkbox"/>
Home-Base-Kit „Mopp“		<input type="checkbox"/>	<input type="checkbox"/>	<input type="checkbox"/>	<input type="checkbox"/>
Home-Base-Kit „Box“		<input type="checkbox"/>	<input type="checkbox"/>	<input type="checkbox"/>	<input type="checkbox"/>
Auto-Fill (sustav punjenja svježe vode)		<input type="checkbox"/>	<input type="checkbox"/>	<input type="checkbox"/>	<input type="checkbox"/>
Sustav ispiranja spremnika		<input type="checkbox"/>	<input type="checkbox"/>	<input type="checkbox"/>	<input type="checkbox"/>
<b>Broj za narudžbu</b>		<b>1.533-210.2</b>	<b>1.533-210.2</b>	<b>1.533-210.2</b>	<b>1.533-210.2</b>

\* Opcija ■ Sadržano u opsegu isporuke. □ Mogući izbor.



**B 40 C Bp / Classic**

R 45	D 43	R 55	D 51
24	24	24	24
450	430	550	508
850	850	850	850
1800	1700	2200	2000
40 / 40	40 / 40	40 / 40	40 / 40
2,6	2,6	2,6	2,6
1200	180	1200	180
1100	1100	1100	1100
-	-	-	-
80	84	81	86
122	126	123	128
156	160	157	162
142	146	143	148
1249 × 520 × 1145	1249 × 537 × 1145	1249 × 620 × 1145	1249 × 575 × 1145
0-3 / -	0-3 / -	0-3 / -	0-3 / -
160	50	140	30
■	-	■	-
-	■	-	■
■ / -	■ / -	■ / -	■ / -
■	■	■	■
-	-	-	-
■	■	■	■
■ / -	-	■ / -	-
-	-	-	-
■ / -	■ / -	■ / -	■ / -
□	□	□	□
□	□	□	□
□	□	□	□
□	□	□	□
□	□	□	□
□	□	□	□
□	□	□	□
□ / -	□ / -	□ / -	□ / -
□	□	□	□
□	□	□	□
□	□	□	□
□	□	□	□
1.533-210.2	1.533-210.2	1.533-210.2	1.533-210.2

**B 40 C Ep**

R 45	D 43	R 55	D 51
230-240	230-240	230-240	230-240
450	430	550	508
850	850	850	850
1800	1700	2200	2000
40 / 40	40 / 40	40 / 40	40 / 40
2,6	2,6	2,6	2,6
1100	180	1100	180
1300	1300	1300	1300
-	-	-	-
76	77	77	79
-	-	-	-
-	-	-	-
-	-	-	-
1249 × 520 × 1145	1249 × 537 × 1145	1249 × 620 × 1145	1249 × 575 × 1145
-	-	-	-
190	26	170	20
■	-	■	-
-	■	-	■
-	-	-	-
-	-	-	-
■	■	■	■
-	-	-	-
-	-	-	-
-	-	-	-
-	-	-	-
-	-	-	-
-	-	-	-
-	-	-	-
-	-	-	-
-	-	-	-
-	-	-	-
-	-	-	-
1.533-210.2	1.533-210.2	1.533-210.2	1.533-210.2

STROJEVI ZA RIBANJE/  
STROJEVI ZA RIBANJE I  
USISAVANJE

## 40 LITARSKA KLASA



**B 40 W Bp Pack Dose Fleet R 55**



**B 40 W Bp Pack Dose Fleet D 51**

### Tehnički podaci

Radna širina četkanja	mm	550	508
Radna širina usisavanja	mm	850	850
Teoretski površinski učinak	m <sup>2</sup> /h	2200	2000
Volumen spremnika svježe / prijave vode	l	40 / 40	40 / 40
Broj okretaja	okr/min	600-1200	180

### Oprema

Usisna konzola	bez	bez
Vozni pogon	sa	sa
Baterija	Gel, bez održavanja 105 Ah	Gel, bez održavanja 105 Ah
Auto-Fill-In (automatsko punjenje)	Da	Da
Sustav čišćenja spremnika	Da	Da
Doziranje sredstva za čišćenje DOSE	Da	Da

Art.Nr.	<b>0.300-255.0</b>	<b>0.300-256.0</b>
---------	--------------------	--------------------



**B 40 W Bp Pack Dose R 55**



**B 40 W Bp Pack Dose D 51**

### Tehnički podaci

Radna širina četkanja	mm	550	508
Radna širina usisavanja	mm	850	850
Teoretski površinski učinak	m <sup>2</sup> /h	2200	2000
Volumen spremnika svježe / prijave vode	l	40 / 40	40 / 40
Broj okretaja	okr/min	600-1200	180

### Oprema

Usisna konzola	850 mm, ravna s kotačićima	850 mm, ravna s kotačićima
Vozni pogon	sa	sa
Baterija	Gel, bez održavanja 105 Ah	Gel, bez održavanja 105 Ah
Auto-Fill-In (automatsko punjenje)	Da	Da
Sustav čišćenja spremnika	Da	Da
Doziranje sredstva za čišćenje DOSE	Da	Da

Art.Nr.	<b>9.502-333.0</b>	<b>9.502-334.0</b>
---------	--------------------	--------------------



## 40 LITARSKA KLASA



B 40 C Bp Pack R 45



B 40 C Bp Pack D 43

## Tehnički podaci

Radna širina četkanja	mm	450	430
Radna širina usisavanja	mm	850	850
Teoretski površinski učinak	m <sup>2</sup> /h	1800	1700
Volumen spremnika svježe / prijava vode	l	40 / 40	40 / 40
Broj okretaja četki	okr/min	1200	180

## Oprema

Usisna konzola	850 mm, ravna s kotačićima	850 mm, ravna s kotačićima
Vozni pogon	bez	bez
Baterija	Gel, bez održavanja 76 Ah	Gel, bez održavanja 76 Ah
Auto-Fill-In (automatsko punjenje)	Da	Da
Sustav čišćenja spremnika	bez	bez
Art.Nr.	9.502-335.0	9.502-336.0



B 40 C Ep D 43



B 40 C Ep R 45

## Tehnički podaci

Radna širina četkanja	mm	430	450
Radna širina usisavanja	mm	850	850
Teoretski površinski učinak	m <sup>2</sup> /h	1700	1800
Volumen spremnika svježe / prijava vode	l	40 / 40	40 / 40
Broj okretaja	okr/min	180	1100

## Oprema

Usisna konzola	850 mm, ravna s kotačićima	850 mm, ravna s kotačićima
Vozni pogon	bez	bez
Nazivni napon	V	230-240
Auto-Fill-In (automatsko punjenje)	Da	Da
Sustav čišćenja spremnika	bez	bez
Doziranje sredstva za čišćenje DOSE	bez	bez
Art.Nr.	0.300-011.0	0.300-010.0

## 25 DO 35 LITARSKA KLASA



**BD 43/25 C Bp Pack**



**BD 43/35 C Ep**

### Tehnički podaci

Radna širina četkanja	mm	430	430
Radna širina usisavanja	mm	850	850
Spremnik svježe/prljave vode	l	25 / 25	35 / 35
Površinski učinak	m <sup>2</sup> /h	1720	1720
Ulazna snaga	W	1100	1100
Pritisak četkanja	g/cm <sup>2</sup>	30-40	30-40
Broj okretaja četki	okr/min	180	180
Mrežni napon	V	-	230
Frekvencija	Hz	-	50
Napon punjača	V / Hz	230 / 50-60	-
Napon baterije	V	24 / 76	-
Težina	kg	107	48
Dimenzije (D × Š × V)	mm	1315 × 680 × 1195	1315 × 680 × 1195

### Oprema

Četka s diskom	■	■
Sustav sa 2 spremnika	■	■
Mrežni pogon	-	■
Baterija i punjač uklj.	■	-
Varijabilni pritisak	-	-
Transportni kotači	-	-
<b>Art.Nr.</b>	<b>1.515-403.0</b>	<b>1.515-401.0</b>

■ Sadržano u opsegu isporuke.

## 10- DO 22 LITARSKA KLASA

**NOVO**



**BR 45/22 C Bp Pack**



**BR 40/10 C Adv**

### Tehnički podaci

Radna širina četkanja	mm	450	400
Radna širina usisavanja	mm	550	400
Površinski učinak	m <sup>2</sup> /h	1800	400
Ulazna snaga	W	-	2710
Spremnik svježe/prljave vode	l	22 / 22	10 / 10
Broj okretaja četki	okr/min	650-1000	1100
Mrežni napon	V	-	220-240
Frekvencija	Hz	-	50
Težina	kg	48	30
Dimenzije (D × Š × V)	mm	920 × 550 × 1115	520 × 470 × 380

### Oprema

Valjkasta četka	■	■
Četka s diskom	-	-
Sustav sa 2 spremnika	■	■
Mrežni pogon	-	■
Baterija i punjač uklj.	■	■
Varijabilni pritisak	■	-
Transportni kotači	-	■
<b>Art.Nr.</b>	<b>1.783-460.0</b>	<b>1.783-311.0</b>

■ Sadržano u opsegu isporuke.

## 4 LITARSKA KLASA

**BR 30/4 C Bp Pack**

**BR 30/4 C Adv**

**BD 30/4 C Bp Pack**

### Tehnički podaci

Radna širina četkanja	mm	300	300	280
Radna širina usisavanja	mm	300	300	325
Ulazna snaga	W	550	820	240
Spremnik svježe/prljave vode	l	4 / 4	4 / 4	3 / 4
Broj okretaja četki	okr/min	1270	1450	150
Maks. površinski učinak	m <sup>2</sup> /h	200	200	900
Mrežni napon	V	-	220-240	100-240
Frekvencija	Hz	-	50-60	50-60
Težina	kg	14,4	12,4	20
Dimenzije (D × Š × V)	mm	390 × 335 × 1180	390 × 335 × 1180	555 × 375 × 1050

### Oprema

Valjkasta četka	■	■	-
Četka s diskom	-	-	■
Sustav sa 2 spremnika	■	■	■
Mrežni pogon	-	■	-
Ručno usisavanje	-	■	-
Valjak od mikrovlakana	-	■	-
Transportni kotači	■	■	■
Baterijski pogon	■	-	■
<b>Art.Nr.</b>		<b>1.783-225.0</b>	<b>1.783-213.0</b>
			<b>1.783-230.0</b>

■ Sadržano u opsegu isporuke.

## STROJ ZA RIBANJE

**BRS 40/1000 C**

### Tehnički podaci

Radna širina	mm	400
Radna visina	mm	135
Teoretski površinski učinak	m <sup>2</sup> /h	450
Ulazna snaga	W	2100
Broj okretaja četki	okr/min	1000
Napon	V	220-240
Frekvencija	Hz	50
Težina	kg	27
Dimenzije (D × Š × V)	mm	520 × 470 × 250

### Oprema

Mrežni pogon	■	
Spremnik	l	10
Valjkasta četka	2	
Transportni kotači	■	
<b>Art.Nr.</b>		<b>1.783-330.0</b>

■ Sadržano u opsegu isporuke.

## STROJEVI S JEDNIM DISKOM



BDS 51/180 C Adv



BDS 43/180 C Adv



BDS 33/180 C Adv

## Tehnički podaci

Radna širina četkanja	mm	508	432	330
Ulazna snaga	W	1000	850	700
Pritisak četkanja	g/cm <sup>2</sup>	25	38	47
Broj okretaja četki	okr/min	180	180	180
Napon	V	220-240	220-240	220-240
Frekvencija	Hz	50	50	50
Težina	kg	45	43	31
Dimenzije (D × Š × V)	mm	700 × 510 × 1180	660 × 430 × 1180	500 × 356 × 1180

## Oprema

Spremnik, opcionalno	l	10	10	8
----------------------	---	----	----	---

Art.Nr.	<b>1.291-227.0</b>	<b>1.291-226.0</b>	<b>1.291-220.0</b>
---------	--------------------	--------------------	--------------------



BDS 43/Duo C Adv



BDS 43/180 C

## Tehnički podaci

Radna širina četkanja	mm	432	432
Ulazna snaga	W	1560	1400
Pritisak četkanja	g/cm <sup>2</sup>	45	38
Broj okretaja četki	okr/min	150-300	180
Napon	V	220-240	230
Frekvencija	Hz	50	50
Težina	kg	47	43
Dimenzije (D × Š × V)	mm	660 × 430 × 1180	660 × 430 × 1180

## Oprema

Spremnik, opcionalno	l	10	10
----------------------	---	----	----

Art.Nr.	<b>1.291-223.0</b>	<b>1.291-228.0</b>
---------	--------------------	--------------------



## UREĐAJI ZA ČIŠĆENJE STEPENICA



BR 47/35 Esc



BR 45/10 Esc

### Tehnički podaci

Radna širina četkanja	mm	470	450
Radna širina usisavanja	mm	470	450
Spremnik svježe/prljave vode	l	35 / 35	-
Volumen spremnika		-	10
Broj okretaja četki	okr/min	870-1090	290
Količina vode	l/h	60	-
Tlak	bar	4-7	-
Napon	V	220-240	220-240
Frekvencija	Hz	50-60	50
Težina	kg	90	44
Dimenzije (D × Š × V)	mm	1200 × 670 × 1100	880 × 460 × 220

### Oprema

Četka za čišćenje	■	■
Četke za skupljanje	■	-
Art.Nr.	1.310-109.0	1.310-121.0

■ Sadržano u opsegu isporuke.

## KOMPAKT KLASA



BD 17/5 C

### Tehnički podaci

Radna širina	mm	170 / 200
Radna visina	mm	330
Broj okretaja četki	okr/min	0-470
Napon	V	220-230
Frekvencija	Hz	50-60
Težina	kg	5
Dimenzije (D × Š × V)	mm	360 × 180 × 330

### Oprema

Četka s diskom	-	
Disk za poliranje	-	
Podesiva brzina-četki	■	
Kotači	■	
Spremnik	l	-
Šipka za vođenje	-	
Art.Nr.	1.737-105.0	

■ Sadržano u opsegu isporuke.

# KOMPAKT KLASA



**BDP 50/1500 C**

## Tehnički podaci

Radna širina usisavanja	mm	560
Radna širina jastučića	mm	508
Teoretski površinski učinak	m <sup>2</sup> /h	900
Broj okretaja četki	okr/min	1500
Težina	kg	34,5
Dimenzije (D × Š × V)	mm	760 × 550 × 1250
Napon	V	230
Frekvencija	Hz	50

## Oprema

Disk za poliranje s funkcijom Centerlock



Usisavanje prašine



Art.Nr.

**1.291-141.0**

■ Sadržano u opsegu isporuke.





## KOMPLETNA PONUDA ZA ČIŠĆENJE TVRDIH PODOVA.

Pod u zgradi ima razne zadaće: On nije samo osnova svakog prostora, nego istodobno privlači poglede i usto je statusni simbol. Stoga mu valja pokloniti posebnu pozornost. To vrijedi za odabir materijala kao i za čišćenje i njegu. Jer svaki pod ima specijalne zahtjeve koje pritom valja uzeti u obzir. Kako bi se podu omogućio dugi životni vijek bez oštećenja, potrebno je mnogo znanja te pravi strojevi za čišćenje, pribor i sredstva za čišćenje. Rado ćemo vas savjetovati.







	Četka	Jastučić	Valjak od mikrovlakana	Četka	Jastučić	Jastučić od mikrovlakana	Jastučić	Preporuka sredstva za čišćenje
<b>Generalno čišćenje</b>								
Linoleum	■	■		■	■			RM 754
PVC, vinil, obloge od umjetne smole	■ ■	■		■	■			RM 752/754
Tamni mramor, granit, terrazzo, glatko brušeni	■	■		■	■			RM 752/754 <sup>1)</sup>
Svijetli/bijeli mramor	■			■				RM 752/754 <sup>1)</sup>
Granit, porfir, kameni tepih, strukturirani	■							RM 752
Pločice, klinker, glazirane	■ ■	■		■	■			RM 752/751 <sup>2)</sup>
Fini kamen	■ ■	■	■	■	■	□		RM 743/753
Gumena podna obloga s čepovima	■							RM 754
Tepih	■			□				RM 768/768 OA
<b>Svakodnevno čišćenje</b>								
Linoleum	■	■	■	■	■	□	■	RM 746/780/754/756
PVC, vinil, obloge od umjetne smole	■	■	■	■	■	□	■	RM 746/780/754/756
Mramor, granit, terrazzo, glatko brušeni	■	■	■	■	■	□	■	RM 746/755/780/756
Granit, porfir, kameni tepih, strukturirani	■	■	■	■	■	□	■	RM 746/755/780/756
Pločice, klinker, glazirane	■	■	■	■	■	□	■	RM 730/746/780/756
Fini kamen	■	■	■	■	■	□	■	RM 743/753/756
Gumena podna obloga s čepovima	■							RM 780/756
<b>Sustav za dijamantno čišćenje</b>								
Obloge od umjetne smole, PUR					□ ■ ■ <sup>4)</sup>			RM 746/755/780
Mramor, granit, terrazzo, travertin, brušeni					□ ■ ■ <sup>4)</sup>			RM 730/746/755/780
<b>Poliranje</b>								
Linoleum	□	■		□ ■	■ ■			RM 748
PVC, vinil, obloge od umjetne smole	□	■		□ ■	■ ■			RM 748
Mramor, granit, terrazzo, glatko brušeni	□	■		□ ■	□ ■ ■			
Parket, impregniran	□	■		□	■ ■			RM 748
Gumena podna obloga s čepovima	□			□				RM 748
Terakota	□			■				
<b>Međučišćenje</b>								
Tepih						□		RM 768/768 OA
<b>Kristaliziranje</b>								
Mramor, terrazzo i ostale vapnenaste podne obloge	■ ■				■			RM 749/775 <sup>3)</sup>
<b>Saniranje zaštitnog filma</b>								
Premazi		■					■	RM 755 ES/754
<b>Boje jastučića i četki</b>								
□ Bijela ■ Bež ■ Prirodna ■ Žuta ■ Plava ■ Zelena ■ Crvena ■ Crna □ Plavo/bijela (mikrovlakna) ■ Narančasta □ Dijamantna: bijela, žuta, zelena ■ Ijubičasta: SP jastučić, ljubičasti								









<sup>1)</sup> Kod sjajnog mramora (Alkalnost < pH 11). <sup>2)</sup> Za uklanjanje ostataka cementa. <sup>3)</sup> Samo tehnologija diskova. <sup>4)</sup> Dijamantni jastučić









Ovisno o primjeni raspoložive su različite glave četke (valjci), D (disk) ili S (s osciliranjem). Za blago zaprljane glatke podove preporučuje se glava diska. Glave valjka dokazale su se kod tvrdokorne nečistoće ili strukturiranih površina. Uostalom one su sve opremljene ladicom za metenje. Tako stroj za ribanje i usisavanje postaje multitalent i može u jednom radnom koraku mesti, ribati i usisavati. Posebno mjesto zauzima glava S kojom je moguće jako učinkovito skidati slojeve na podovima. Glave četke mogu se vrlo jednostavno promijeniti na stroju.

STROJEVI ZA RIBANJE/  
STROJEVI ZA RIBANJE I  
USISAVANJE

	Opis proizvoda	Svojstva	Boja	Veličina	Jed.	Pak.	Kom.	Art.Nr.
<b>Super jastučići</b>								
	<b>Super jastučić</b> Bez zrnatosti, za poliranje podova	jako meki	bijela	Ø 330/88 mm	1 kom	1 kom	5	3.337-174.0
			bijela	Ø 430/88 mm	1 kom	1 kom	5	3.336-264.0
			bijela	Ø 500/88 mm	1 kom	1 kom	5	3.336-276.0
	<b>Super jastučić</b> S laganom zrnatošću, za poliranje podova	meki	bež	Ø 255/88 mm	1 kom	1 kom	5	3.337-161.0
			bež	Ø 330/88 mm	1 kom	1 kom	5	3.337-169.0
			bež	Ø 430/88 mm	1 kom	1 kom	5	3.336-265.0
			bež	Ø 460/88 mm	1 kom	1 kom	5	3.337-187.0
			bež	Ø 508/88 mm	1 krt	5 kom	6.369-468.0	
	<b>Super jastučić</b> S prirodnim dlakama, za poliranje, vrlo dobro uklanja i tragove potpetica	meki	bež/prirodna	Ø 430/88 mm	1 krt	5 kom	6.371-149.0	
			bež/prirodna	Ø 500/88 mm	1 krt	5 kom	6.371-146.0	
	<b>Super jastučić</b> Posebno prikladan za generalno čišćenje linoleumskih podnih obloga	meki	plava	Ø 330/88 mm	1 kom	1 kom	5	3.337-175.0
			plava	Ø 410/88 mm	1 kom	1 kom	5	3.337-186.0
			plava	Ø 430/88 mm	1 kom	1 kom	5	3.336-270.0
			plava	Ø 530/88 mm	1 kom	1 kom	5	3.337-218.0
	<b>Super jastučić</b> S jako finim brusnim zrnom, optimalno za saniranje zaštitnog filma	srednje meki	siva	Ø 330/88 mm	1 kom	1 kom	5	3.337-173.0
			siva	Ø 410/88 mm	1 kom	1 kom	5	3.337-181.0
			siva	Ø 430/88 mm	1 kom	1 kom	5	3.336-269.0
			siva	Ø 460/88 mm	1 kom	1 kom	5	3.337-191.0
	<b>Super jastučić</b> Za čišćenje i za čistače svih podova	srednje meki	crvena	Ø 220/88 mm	1 kom	1 kom	5	3.337-157.0
			crvena	Ø 255/88 mm	1 kom	1 kom	5	3.337-162.0
			crvena	Ø 265/88 mm	1 kom	1 kom	5	3.337-203.0
			crvena	Ø 280/88 mm	1 kom	1 kom	5	3.337-166.0
			crvena	Ø 305/88 mm	1 kom	1 kom	5	3.337-212.0
			crvena	Ø 330/88 mm	1 kom	1 kom	5	3.337-170.0
			crvena	Ø 360/88 mm	1 kom	1 kom	5	3.337-176.0
			crvena	Ø 380/88 mm	1 kom	1 kom	5	3.336-258.0
			crvena	Ø 410/88 mm	1 kom	1 kom	5	3.337-182.0
			crvena	Ø 430/88 mm	1 kom	1 kom	5	3.336-266.0
			crvena	Ø 460/88 mm	1 kom	1 kom	5	3.337-188.0
			crvena	Ø 480/88 mm	1 kom	1 kom	5	3.337-193.0
			crvena	Ø 500/88 mm	1 kom	1 kom	5	3.337-208.0
			crvena	Ø 508/88 mm	1 krt	5 kom	6.369-079.0	
crvena	Ø 530/88 mm	1 kom	1 kom	5	3.337-217.0			
	<b>Super jastučić</b> Za čišćenje jako zaprljanih podova i za generalno čišćenje	srednje tvrdi	zelena	Ø 220/88 mm	1 kom	1 kom	5	3.337-158.0
			zelena	Ø 255/88 mm	1 kom	1 kom	5	3.337-163.0
			zelena	Ø 265/88 mm	1 kom	1 kom	5	3.337-204.0
			zelena	Ø 280/88 mm	1 kom	1 kom	5	3.337-167.0
			zelena	Ø 307/88 mm	1 kom	1 kom	5	3.337-214.0
			zelena	Ø 330/88 mm	1 kom	1 kom	5	3.337-171.0
			zelena	Ø 360/88 mm	1 kom	1 kom	5	3.337-177.0
			zelena	Ø 380/88 mm	1 kom	1 kom	5	3.336-259.0
			zelena	Ø 410/88 mm	1 kom	1 kom	5	3.337-183.0
			zelena	Ø 430/88 mm	1 kom	1 kom	5	3.336-267.0
			zelena	Ø 460/88 mm	1 kom	1 kom	5	3.337-189.0
			zelena	Ø 500/88 mm	1 kom	1 kom	5	3.337-209.0
			zelena	Ø 508/88 mm	1 krt	5 kom	6.369-078.0	
zelena	Ø 530/88 mm	1 kom	1 kom	5	3.337-219.0			

Opis proizvoda	Svojstva	Boja	Veličina	Jed.	Pak.	Kom.	Art.Nr.
 <b>Super jastučić</b> Za brzo sušenje i skidanje starih premaza prskanjem	tvrdi	smeđa	Ø 410/88 mm	1 kom	1 kom	5	3.337-185.0
		smeđa	Ø 430/88 mm	1 kom	1 kom	5	3.336-283.0
 <b>Super jastučić</b> Kod tvrdokorne nečistoće i za generalno čišćenje	jako tvrdi	crna	Ø 220/88 mm	1 kom	1 kom	5	3.337-159.0
		crna	Ø 255/88 mm	1 kom	1 kom	5	3.337-164.0
		crna	Ø 307/88 mm	1 kom	1 kom	5	3.337-215.0
		crna	Ø 330/88 mm	1 kom	1 kom	5	3.337-172.0
		crna	Ø 360/88 mm	1 kom	1 kom	5	3.337-178.0
		crna	Ø 380/88 mm	1 kom	1 kom	5	3.336-260.0
		crna	Ø 410/88 mm	1 kom	1 kom	5	3.337-184.0
		crna	Ø 430/88 mm	1 kom	1 kom	5	3.336-268.0
		crna	Ø 460/88 mm	1 kom	1 kom	5	3.337-190.0
		crna	Ø 500/88 mm	1 kom	1 kom	5	3.337-210.0
		crna	Ø 508/88 mm	1 krt	5 kom	5	6.369-077.0
crna	Ø 530/88 mm	1 kom	1 kom	5	3.337-220.0		
<b>ECO Super jastučići</b>							
 <b>ECO Super jastučić</b> Bez zrnatosti, za poliranje podova	jako meki	bijela	Ø 380/88 mm	1 krt	5 kom	50	3.345-772.0
		bijela	Ø 430/88 mm	1 krt	5 kom	50	3.336-289.0
 <b>ECO Super jastučić</b> Posebno prikladan za generalno čišćenje linoleumskih podnih obloga	meki	plava	Ø 430/88 mm	1 krt	5 kom	50	3.336-291.0
 <b>ECO Super jastučić</b> Za čišćenje i za čistače svih podova	srednje meki	crvena	Ø 430/88 mm	1 krt	5 kom	50	3.336-290.0
 <b>ECO Super jastučić</b> Za čišćenje jako zaprljanih podova i za generalno čišćenje	srednje tvrdi	zelena	Ø 430/88 mm	1 krt	5 kom	50	3.336-292.0
 <b>ECO Super jastučić</b> Za brzo sušenje i skidanje starih premaza prskanjem	tvrdi	smeđa	Ø 430/88 mm	1 krt	5 kom	50	3.336-294.0
 <b>ECO Super jastučić</b> Kod tvrdokorne nečistoće i za generalno čišćenje	jako tvrdi	crna	Ø 430/88 mm	1 krt	5 kom	50	3.336-293.0
<b>Dry Stripping jastučići</b>							
 <b>Dry Stripping jastučić</b> Za suho brušenje		mahagonij	Ø 410/88 mm	1 kom	1 kom	10	3.336-284.0
		mahagonij	Ø 430/88 mm	1 kom	1 kom	10	3.336-285.0

Opis proizvoda	Svojstva	Boja	Veličina	Jed.	Pak.	Kol.	Art.Nr.	
<b>Melamin Combo jastučići</b>								
	<b>Melamin Combo jastučić</b>							
	S profilnom strukturom za dubinsko čišćenje, univerzalno prikladni za fini kamen, umjetni kamen, prirodni kamen, terakotu, premazani beton i strukturirane protuklizne pločice	siva/bijela	Ø 330/85 mm	1 kom	1 kom	5	3.345-899.0	
		siva/bijela	Ø 430/88 mm	1 kom	1 kom	5	3.336-295.0	
		siva/bijela	Ø 508/88 mm	1 kom	1 kom	5	3.345-473.0	
		siva/bijela	Ø 250x115 mm	1 kom	1 kom	5	3.345-900.0	
<b>Highspeed jastučići</b>								
	<b>Highspeed jastučić</b>	meki	srednje prirodna	Ø 430/120 mm	1 kom	1 kom	5	3.336-262.0
	Specijalno za strojeve s jednim diskom, moguć veliki broj okretaja (350-3.000 okr/min), mala toplina trenja, prikladan za sve podove	srednje meki	crvena	Ø 430/120 mm	1 kom	1 kom	5	3.336-263.0
		sjajni	svijetloplava	Ø 430/120 mm	1 kom	1 kom	5	3.336-273.0
		sjajni	svijetloplava	Ø 460/120 mm	1 kom	1 kom	5	3.336-281.0
		sjajni	svijetloplava	Ø 510/120 mm	1 kom	1 kom	5	3.336-279.0
<b>Ultra Highspeed jastučići</b>								
	<b>Ultra Highspeed jastučić</b>	meki	žuta	Ø 430/120 mm	1 kom	1 kom	5	3.336-271.0
	Specijalno za strojeve s jednim diskom, moguć veliki broj okretaja (350-3.000 okr/min), mala toplina trenja, prikladan za sve podove	meki	žuta	Ø 500/120 mm	1 kom	1 kom	5	3.336-278.0
		srednje meki	crvena	Ø 430/120 mm	1 kom	1 kom	5	3.336-272.0
		srednje meki	crvena	Ø 500/120 mm	1 kom	1 kom	5	3.336-277.0
		sjajni	svijetloplava	Ø 430/120 mm	1 kom	1 kom	5	3.336-273.0
		sjajni	svijetloplava	Ø 460/120 mm	1 kom	1 kom	5	3.336-281.0
		sjajni	svijetloplava	Ø 510/120 mm	1 kom	1 kom	5	3.336-279.0
<b>Jastučići od mikrovlakana</b>								
	<b>Aktiv jastučić</b>							
	Aktiv jastučić za sve vodootporne vrste obloga, bijeli materijal od mikrovlakana/poliestera s abrazivnom četkastom trakom od poliamida i čičkom	siva/bijela	Ø 220/88 mm	1 kom	1 kom	5	3.336-296.0	
		plava/bijela	Ø 255/88 mm	1 kom	1 kom	5	3.336-297.0	
		bijela	Ø 280/88 mm	1 krt	5 kom		6.369-120.0	
		plava/bijela	Ø 307/88 mm	1 kom	1 kom	5	3.336-298.0	
		plava/bijela	Ø 330/88 mm	1 kom	1 kom	5	3.336-299.0	
		siva/bijela	Ø 360/88 mm	1 kom	1 kom	5	3.336-300.0	
		siva/bijela	Ø 380/88 mm	1 kom	1 kom	5	3.336-301.0	
		siva/bijela	Ø 410/88 mm	1 kom	1 kom	5	3.336-302.0	
		plava/bijela	Ø 430/88 mm	1 kom	1 kom	5	3.336-303.0	
		plava/bijela	Ø 460/88 mm	1 kom	1 kom	5	3.336-305.0	
		bijela	Ø 508/88 mm	1 krt	5 kom		6.371-271.0	
		plava/bijela	Ø 530/88 mm	1 kom	1 kom	5	3.336-304.0	
<b>Dijamantni jastučići</b>								
	<b>Dijamantni jastučić</b>	fini	zelena	Ø 160 mm	1 krt	5 kom	6.371-241.0	
	Za poliranje podnih obloga visokog sjaja i za brzo poliranje terrazzo podova i površina od prirodnog kamena, za svakodnevno čišćenje nakon uporabe bijelog ili žutog jastučića	zelena	Ø 280 mm	1 krt	5 kom		6.371-233.0	
		zelena	Ø 356 mm	1 krt	5 kom		6.371-235.0	
		zelena	Ø 385 mm	1 krt	5 kom		6.371-236.0	
		zelena	Ø 432 mm	1 krt	5 kom		6.371-238.0	
		zelena	Ø 457 mm	1 krt	5 kom		6.371-239.0	
		zelena	Ø 508 mm	1 krt	5 kom		6.371-240.0	
	<b>Dijamantni jastučić</b>	srednje	žuta	Ø 160 mm	1 krt	5 kom	6.371-243.0	
	Za grubo čišćenje/podizanje vrijednosti, uklanja sitnije ogrebotine za još homogeniju i sjajniju površinu, kao priprema za zeleni dijamantni jastučić, kao jastučić za kristalizaciju do visokog sjaja	žuta	Ø 280 mm	1 krt	5 kom		6.371-247.0	
		žuta	Ø 356 mm	1 krt	5 kom		6.371-251.0	
		žuta	Ø 385 mm	1 krt	5 kom		6.371-253.0	
		žuta	Ø 432 mm	1 krt	5 kom		6.371-257.0	
		žuta	Ø 457 mm	1 krt	5 kom		6.371-259.0	
	žuta	Ø 508 mm	1 krt	5 kom		6.371-261.0		
	<b>Dijamantni jastučić</b>	grubi	bijela	Ø 160 mm	1 krt	5 kom	6.371-242.0	
	Za grubo čišćenje/podizanje vrijednosti, uklanja male ogrebotine i osigurava čistu, svilenkastu mat površinu, kao priprema za žuti jastučić, kao jastučić za baznu kristalizaciju	bijela	Ø 280 mm	1 krt	5 kom		6.371-246.0	
		bijela	Ø 356 mm	1 krt	5 kom		6.371-250.0	
		bijela	Ø 385 mm	1 krt	5 kom		6.371-252.0	
		bijela	Ø 432 mm	1 krt	5 kom		6.371-256.0	
		bijela	Ø 457 mm	1 krt	5 kom		6.371-258.0	
		bijela	Ø 508 mm	1 krt	5 kom		6.371-260.0	





## JAKA, ERGONOMSKA, EKOLOŠKA.

Svi proizvodi za čišćenje specijalno su konstruirani u skladu sa zahtjevima tvrtki koje pružaju usluge čišćenja, kao i sa zahtjevima čistača zgrada, kućepazitelja, ali čak i vlastitog osoblja za čišćenje. Pouzdano i brzo uklanjaju sve tipične nečistoće, a da pritom ne nagrizaju površinu. Ali sam učinak čišćenja danas više ne udovoljava profesionalnim zahtjevima tvrtki koje pružaju usluge čišćenja i Facility Management. Odabrano sredstvo za čišćenje mora daleko više pružati: ugodan miris, ekološku neškodljivost, pouzdano doziranje koncentrata i dobro rukovanje, ergonomski dizajn boce.

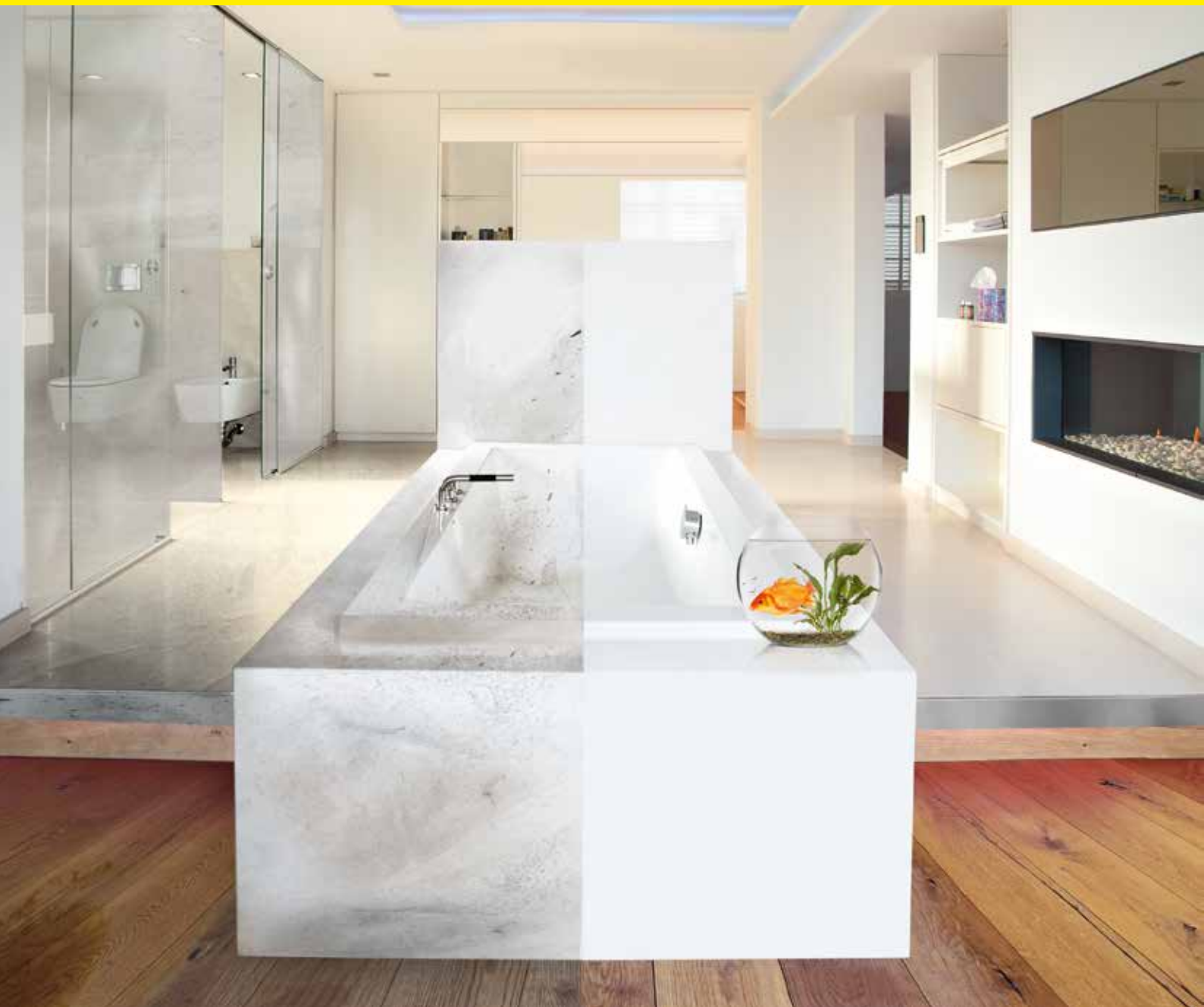







### Sadržaj Sredstva za čišćenje

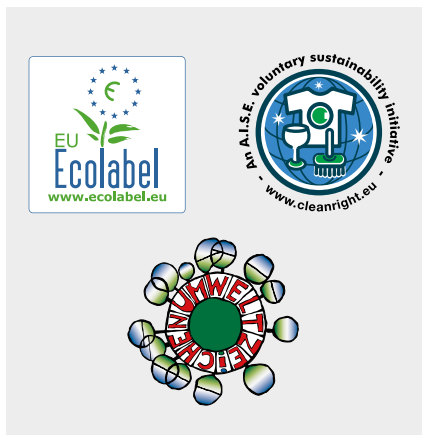



Univerzalna sredstva za čišćenje	Stranica 175	Dezinfekcijska sredstva za čišćenje	Stranica 181
Sredstva za čišćenje sanitarija	Stranica 176	Dezinfekcijska sredstva	Stranica 182
Sredstva za njegu	Stranica 177	Sredstva za sustavno čišćenje	Stranica 182
Proizvodi za vlažno brisanje	Stranica 177	GREEN Line	Stranica 184
Sredstva za čišćenje tepiha	Stranica 177	Pribor za GREEN Line	Stranica 185
Sredstva za čišćenje u industriji	Stranica 179	Pribor za sredstva za čišćenje	Stranica 185
Sredstva za generalno čišćenje	Stranica 180	Pribor za sredstva za sustavno čišćenje	Stranica 188
Osnovno i zaštitno tretiranje	Stranica 180	P&G Professional	Stranica 189
Sredstva za čišćenje u spreju	Stranica 181	Bona proizvodi za njegu drveta	Stranica 189

Naš inovativni i čitavi proizvodni program za ručno čišćenje pokriva sva područja od sanitarija preko površina i stakla sve do podova. Zavaljujući oznaci u boji i jezično neutralnim etiketama moguće je jednostavno razumjeti pravu primjenu. Osim toga smo pristupili inicijativi održivosti i član smo udruženja Association of Soaps, Detergents and Maintenance Products u Europi (AISE). Sva Kärcher sredstva za ručno čišćenje nose ekološku oznaku Europske unije kao i austrijsku ekološku oznaku. Naše napredne recepture poboljšavaju učinkovitost pri istodobnom rasterećenju okoliša u svim fazama, od proizvodnje do postrojenja za pročišćavanje otpadnih voda. Koncentrati smanjuju troškove ambalaže.

A glave za raspršivanje ponovno se mogu upotrijebiti.









Opis proizvoda	Primjena	Svojstva	Sadržaj	Kol.	Art.Nr.
<b>Univerzalna sredstva za čišćenje</b>					
 <b>FloorPro sredstvo za svakodnevno čišćenje Solisal</b> Neutralno univerzalno sredstvo za čišćenje, viskozno, vrlo izdašno koje se slabo pjeni, nije štetno za kožu i materijal s blagim mirisom citrusa	Strojevi za ribanje i usisavanje Ručno čišćenje - svakodnevno čišćenje	neutralan pH-vrijednost: 6,4	10 l	60	3.334-022.0
			1 l	12	3.334-023.0
 <b>FloorPro Multi sredstvo za čišćenje RM 756</b> Jako vlaži, univerzalno upotrebljivo i iznimno štedljivo: FloorPro Multi sredstvo RM 756 za svakodnevno strojno i ručno čišćenje podova i površina svih vrsta	Strojevi za ribanje i usisavanje Ručno čišćenje - svakodnevno čišćenje <div style="text-align: center;"><b>NOVO</b></div>	slabo alkalan pH-vrijednost: 9,0	10 l	6	6.295-914.0
			2,5 l	4	6.295-915.0
			1 l	6	6.295-913.0
 <b>FloorPro sredstvo za sjaj RM 755</b> Sredstvo za sjaj podova s mirisom citrusa koje se slabo pjeni za sve tvrde površine – specijalno prikladno za jako sjajne kamene podove, suši se bez tragova	Strojevi za ribanje Strojevi s jednim diskom Ručno čišćenje - generalno čišćenje - intenzivno čišćenje - svakodnevno čišćenje	alkalan pH-vrijednost: 12,1	20 l	1	6.295-409.0
			10 l	1	6.295-174.0
			2,5 l	4	6.295-846.0
 <b>SurfacePro alkoholno sredstvo za čišćenje Alcal</b> Univerzalno sredstvo za čišćenje, jako se pjeni, blago parfimirano, na bazi alkohola za čišćenje i tenzida, suši se brzo i bez tragova, za blago i učinkovito čišćenje svih voodopornih površina	Ručno čišćenje - svakodnevno čišćenje	slabo alkalan pH-vrijednost: 8,0	10 l	60	3.334-033.0
			1 l	12	3.334-034.0
 <b>SurfacePro univerzalno sredstvo za neutralizaciju mirisa Allflex</b> Univerzalno sredstvo za čišćenje bez otapala, boja i mirisa te korozivnih tvari, neutralizira neugodne mirise, visokoučinkovito, posebno prikladno za prehrambenu branšu	Strojevi za ribanje i usisavanje Ručno čišćenje - svakodnevno čišćenje	slabo alkalan pH-vrijednost: 9,8	10 l	60	3.334-024.0
			1 l	12	3.334-025.0











Opis proizvoda	Primjena	Svojstva	Sadržaj	Kol.	Art.Nr.
 <p><b>Mirisno sredstvo za čišćenje Citral</b> Neutralno sredstvo za čišćenje s mirisom citrusa koje se blago pjeni, temeljito uklanja nečistoću sa svih perivih površina i opreme od kromiranog čelika, plastike, porculana, keramike, emajla, stakla itd. ne ostavljajući tragove, nije štetno za kožu i nije korozivno</p>	Ručno čišćenje - svakodnevno čišćenje	slabo alkalan pH-vrijednost: 8,7	10 l 1 l	60 12	3.334-031.0 3.334-032.0
 <p><b>Mirisno sredstvo za čišćenje Fleural</b> Neutralno mirisno sredstvo za čišćenje koje se blago pjeni, temeljito uklanja nečistoću sa svih perivih površina i opreme od kromiranog čelika, plastike, porculana, keramike, emajla, stakla itd. ne ostavljajući tragove, nije štetno za kožu i nije korozivno</p>	Ručno čišćenje - svakodnevno čišćenje	slabo alkalan pH-vrijednost: 9,3	10 l 1 l	60 12	3.334-029.0 3.334-030.0
 <p><b>FloorPro univerzalno sredstvo za čišćenje Tefral</b> Sredstvo za svakodnevno čišćenje svih perivih površina, predmeta i opreme, neutralizira neugodne mirise, ne sadrži tenzide, otapala, emulgatore, fosfate, mirise i boje, štedljivo u potrošnji, nije štetno za materijal, slabo se pjeni, stoga je posebno prikladno za uporabu u strojevima za ribanje i usisavanje</p>	Strojevi za ribanje i usisavanje Ručno čišćenje - svakodnevno čišćenje	neutralan pH-vrijednost: 7,0	10 l	60	3.334-028.0
 <p><b>SurfacePro sredstvo za čišćenje stakla/površina Sural</b> Uklanja nečistoću od ulja i masti, otiske prstiju, prašinu itd., brzo sušenje bez tragova, blago i učinkovito čišćenje, ne pjeni se, blago alkalno, parfimirano, gotovo za uporabu</p>	Ručno čišćenje - svakodnevno čišćenje - čišćenje prozora	slabo alkalan pH-vrijednost: 10,0	10 l 500 ml	60 12	3.334-037.0 3.334-038.0
 <p><b>SurfacePro sredstvo za čišćenje stakla Glasal</b> Snažno sredstvo za čišćenje stakla s enormnom snagom čišćenja, velikom sposobnošću upijanja nečistoće i odličnom podnošljivošću na koži, pjeni se pri utrljavanju, dobro prijanjajuće te se dobro i jednostavno skida bez tragova, blago alkalno, nije parfimirano</p>	Ručno čišćenje - svakodnevno čišćenje - čišćenje prozora	neutralan pH-vrijednost: 7,0	10 l	60	3.334-035.0
 <p><b>SurfacePro abrazivno sredstvo za čišćenje Inoxal</b> Blago parfimirano, tekuće abrazivno sredstvo za čišćenje gotovo za uporabu, ne ostavlja ogrebotine i nije korozivno</p>	Ručno čišćenje - svakodnevno čišćenje	neutralan pH-vrijednost: 7,0	10 l 500 ml	60 12	3.334-039.0 3.334-040.0
<b>Sredstva za čišćenje sanitarija</b>					
 <p><b>SanitPro sredstvo za svakodnevno čišćenje sanitarija Ailsan</b> Sredstvo za svakodnevno čišćenje sanitarija ugodnog dugotrajnog mirisa koje se jako pjeni, kod redovite primjene sprječava nastajanje kamenca i ostavlja sjaj bez tragova, nije štetno za kožu i nije korozivno</p>	Ručno čišćenje - svakodnevno čišćenje	slabo kiseo pH-vrijednost: 5,0	10 l 1 l	60 12	3.334-046.0 3.334-047.0
 <p><b>SanitPro sredstvo za generalno čišćenje sanitarija Unisan plus</b> Jako kiselo, visokoučinkovito sredstvo za generalno čišćenje sanitarija, za uklanjanje naslaga kamenca, također uklanja ostatke cementa, slabo se pjeni s decentnim mirisom</p>	Strojevi s jednim diskom i usisavanje Ručno čišćenje - generalno čišćenje - intenzivno čišćenje	kiseo pH-vrijednost: 1,11	10 l 1 l	60 12	3.334-044.0 3.334-045.0
 <p><b>FloorPro kiselo sredstvo za generalno čišćenje RM 751</b> Kiselo sredstvo za generalno čišćenje automata, snažno uklanja ostatke cementa, taloge i naslage poput kamenca, hrđe, pivskog i mliječnog kamenca, izvrsno je prikladno za čišćenje po završetku građevinskih radova</p>	Strojevi za ribanje i usisavanje Strojevi s jednim diskom Ručno čišćenje - generalno čišćenje - intenzivno čišćenje - svakodnevno čišćenje	kiseo pH-vrijednost: 0,7	10 l 2,5 l	60 4	6.295-129.0 6.295-586.0



Opis proizvoda	Primjena	Svojstva	Sadržaj	Kol.	Art.Nr.
 <p><b>SanitPro sredstvo za čišćenje WC školjke Tolisan</b> Viskozno, kiselo sredstvo za čišćenje WC školjke, uklanja kamenac i urinski kamenac, djeluje dezodorirajuće i antibakterijski</p>	Ručno čišćenje - svakodnevno čišćenje	kiseo pH-vrijednost: 0,96	10 l	60	3.334-041.0
			750 ml	15	3.334-043.0
 <p><b>SanitPro sredstvo za čišćenje sanitarija/uklanjanje mirisa Urisan</b> Za svakodnevno čišćenje sanitarija, prikladno i za uklanjanje mirisa urina u prolazima ili podzemnim pješačkim prolazima, trajno suzbija miris urina mikrobiološkom razgradnjom neugodnih mirisa</p>	Ručno čišćenje - svakodnevno čišćenje	slabo alkalan pH-vrijednost: 8,8	12x1 l		3.334-009.0
			1 l	12	3.334-010.0
<b>Sredstva za njegu</b>					
 <p><b>FloorPro sredstvo za njegu Solidur</b> Nepremazno sredstvo za njegu ugodnog mirisa, brzo se suši bez tragova, stvara blago sjajni, čvrsti zaštitni film</p>	Strojevi za ribanje Ručno čišćenje - svakodnevno čišćenje	neutralan pH-vrijednost: 7,3	10 l	60	3.334-061.0
			1 l	12	3.334-062.0
 <p><b>FloorPro sredstvo za njegu Extra RM 780</b> Snažno sredstvo za čišćenje i njegu, za svakodnevno čišćenje svih vodoopornih, tvrdih i elastičnih podova i obloga, specijalno je prikladno za sportske i višenamjenske dvorane jer postoji stručno mišljenje prema DIN V 18032-2:2001-04 o sprečavanju od klizanja, FloorPro sredstvo za njegu Extra RM 780 se slabo pjeni i suši se bez tragova</p>	Strojevi za ribanje Ručno čišćenje - svakodnevno čišćenje	slabo alkalan pH-vrijednost: 9,0	20 l		6.295-468.0
			10 l		6.294-997.0
			2,5 l	4	6.295-580.0
 <p><b>FloorPro sredstvo za njegu Solinet</b> Nepremazno sredstvo za njegu blagog mirisa, brzo se suši i ostavlja zaštitni film bez tragova ne mijenjajući površinu podne obloge</p>	Strojevi za ribanje Ručno čišćenje - svakodnevno čišćenje	neutralan pH-vrijednost: 7,0	10 l	60	3.334-054.0
			1 l	12	3.334-055.0
 <p><b>FloorPro sredstvo za njegu na bazi voska Solibril</b> Blago alkalno, mirisno sredstvo za njegu koje sadrži vosak, stvara tanki, čvrsti zaštitni film, samosajno i može se ponovno polirati</p>	Strojevi za ribanje Ručno čišćenje - svakodnevno čišćenje	slabo alkalan pH-vrijednost: 8,5	10 l	60	3.334-058.0
 <p><b>FloorPro disperzijsko sredstvo za njegu RM 784</b> Disperzija polimera za početnu njegu, međunjegu i svakodnevnu njegu podnih obloga, stvara zaštitni film koji sprječava klizanje i habanje te odbija prljavštinu, visoka pokrivna moć</p>	Strojevi s jednim diskom - sredstva za čišćenje u spreju Ručno čišćenje - premazivanje - svakodnevno čišćenje	neutralan pH-vrijednost: 7,6	5 l	60	6.295-817.0
<div style="display: flex; justify-content: center; align-items: center; gap: 10px;"> <div style="background-color: yellow; padding: 5px; font-weight: bold;">NOVO</div>  </div>					
<b>Proizvodi za vlažno brisanje</b>					
 <p><b>FloorPro sredstvo za vlažno brisanje Flaumfit</b> Impregniranje mopova i krpa za vlažno brisanje, upija prašinu i poboljšava sposobnost klizanja uređaja za vlažno brisanje</p>	Ručno čišćenje - svakodnevno čišćenje	neutralan pH-vrijednost: 7,5	10 l	60	3.334-057.0
<b>Sredstva za čišćenje tepiha</b>					
 <p><b>Univerzalno sredstvo za uklanjanje mrlja RM 769</b> Univerzalno sredstvo za uklanjanje mrlja RM 769 za sve tekstilne obloge, presvlake i tvrde površine, uklanja ulje, katran, kremu za cipele, ljepilo i sl. s površina otpornih na otapala</p>	Ručno čišćenje - svakodnevno čišćenje - uklanjanje mrlja		500 ml	6	6.295-490.0







Opis proizvoda	Primjena	Svojstva	Sadržaj	Kol.	Art.Nr.
 <p><b>CarpetPro sredstvo za čišćenje tepiha Florwasch</b> Snažno sredstvo za ekstrakcijsko čišćenje tepiha, ne pjeni se i ostavlja blag, ugodan miris, jako učinkovito, posebno je prikladno za jako zaprljana sintetička ili miješana vlakna, nije prikladno za vunene tepihe</p>	Ekstraktorski uređaji - generalno čišćenje - međučišćenje	alkalan pH-vrijednost: 12,7	10 l	60	3.334-051.0
 <p><b>CarpetPro sredstvo za čišćenje tepiha RTS Classic</b> Za temeljito čišćenje tekstilnih obloga s higijenskom svježinom nakon ekstrakcijskog raspršivanja te za uklanjanje mrlja nakon ispiranja</p>	Ekstraktorski uređaji - generalno čišćenje - međučišćenje	neutralan pH-vrijednost: 7,8	10 l	60	3.334-104.0
 <p><b>CarpetPro sredstvo za čišćenje tepiha RM 764</b> CarpetPro sredstvo za čišćenje tepiha RM 764, sredstvo za generalno čišćenje za prskanje tepiha s ekstrakcijom koje snažno čisti, za sve tekstilne podne obloge (također mješoviti materijali i sintetička vlakna), tapacirani namještaj i zidne površine</p>	Ekstraktorski uređaji - generalno čišćenje - međučišćenje	slabo alkalni pH-vrijednost: 9,2	10 l		6.295-854.0
 <p><b>CarpetPro sredstvo za čišćenje tepiha koje se brzo suši RM 767</b> Tekuće sredstvo za prskanje s ekstrakcijom koje se brzo suši CarpetPro sredstvo za čišćenje tepiha RM 767 za tekstilne obloge i presvlake uklanja neugodne mirise i poboljšava higijenu poda</p>	Ekstraktorski uređaji - generalno čišćenje - međučišćenje	neutralan pH-vrijednost: 6,4	10 l		6.295-198.0
 <p><b>CarpetPro sredstvo za čišćenje tepiha u prahu RM 760</b> CarpetPro sredstvo za čišćenje tepiha RM 760 u prahu je sredstvo za prskanje s ekstrakcijom s odličnim učinkom čišćenja, tehnologija inkapsulacije iCapsol, apsorbira neugodne mirise, nije potrebno dodatno ispirati</p>	Ekstraktorski uređaji - generalno čišćenje - međučišćenje	neutralan pH-vrijednost: 7,7	10 kg 800 g	6 4	6.295-847.0 6.295-849.0
 <p><b>CarpetPro sredstvo za čišćenje tepiha u tabletama RM 760</b> CarpetPro sredstvo za čišćenje tepiha RM 760 u tabletama: -sredstvo za generalno čišćenje za prskanje tepiha s ekstrakcijom u obliku tableta s tehnologijom inkapsulacije, u foliji koja se otapa u vodi i pospješuje čišćenje, nije potrebno ispiranje</p>	Ekstraktorski uređaji - generalno čišćenje - međučišćenje	neutralan pH-vrijednost: 7,0	200 kom 16 kom		6.295-851.0 6.295-850.0
 <p><b>CarpetPro sredstvo za čišćenje tepiha iCapsol RM 768</b> CarpetPro sredstvo za čišćenje tepiha iCapsol RM 768 za međučišćenje, suha pjena s tehnologijom inkapsulacije: stvara zaštitni film oko prljavštine koja se usisava kod sljedećeg svakodnevnog čišćenja</p>	Međučišćenje	neutralan pH-vrijednost: 7,6	10 l		6.295-562.0
 <p><b>CarpetPro sredstvo za suho čišćenje RM 766</b> CarpetPro sredstvo za suho čišćenje RM 766 za međučišćenje tekstilnih podova, s celuloznim vlaknima za dubinsko djelovanje i iCapsol protiv brzog ponovnog prljanja, odmah se može ponovno hodati</p>	Međučišćenje	neutralan pH-vrijednost: 8	1 kg	5	6.295-911.0
 <p><b>CarpetPro sredstvo za pranje tepiha RM 763</b> Učinkovito CarpetPro sredstvo za pranje tepiha RM 763 za sve vrste vlakana skraćuje vrijeme pranja, uklanja ostatke prljavštine i tenzida, neutralizira vlakna i osvježava boje</p>	Ekstraktorski uređaji	slabo kiseo pH-vrijednost: 3,8	5 l 1 l	2 12	6.295-845.0 6.295-844.0
 <p><b>CarpetPro sredstvo za impregnaciju tepiha RM 762</b> CarpetPro sredstvo za impregnaciju tepiha RM 762 za tepione i tekstilne površine, učinkovita dugotrajna zaštita od mokre i suhe nečistoće, konzervira vlakna i čini ih otpornima</p>	Ekstraktorski uređaji Uređaji za prskanje	neutralan pH-vrijednost: 5,5	5 l	2	6.295-852.0









Opis proizvoda	Primjena	Svojstva	Sadržaj	Kol.	Art.Nr.
 <p><b>CarpetPro sredstvo protiv pjenjenja RM 761</b> Sredstvo protiv pjenjenja RM 761 smanjuje pjenjenje u spremniku za prljavu vodu i produljuje vrijeme uporabe uređaja pri nastajanju velike pjene, prikladno za brojne tipove uređaja</p>	<p>Ekstraktorski uređaji Uređaji za pranje tepiha Mokro/suhi usisavači Strojevi za ribanje</p>		2,5 l		6.291-389.0
 <p><b>CarpetPro odstranjivač pjene Schaumex</b> Sprječava nastajanje pjene u strojevima za čišćenje, suhim usisavačima i uređajima za ekstrakcijsko raspršivanje</p>	<p>Strojevi za ribanje Ekstraktorski uređaji Mokro/suhi usisavači - generalno čišćenje - svakodnevno čišćenje</p>	<p>neutralan pH-vrijednost: 7,4</p>	1 l	12	3.334-053.0
<b>Sredstva za čišćenje u industriji</b>					
 <p><b>FloorPro sredstvo za čišćenje u industriji Uniflex plus</b> Jako snažno sredstvo za čišćenje s mirisom naranče koje se slabo pjeni, bez poteškoća uklanja tvrdokornu prljavštinu, posebno masti i taloge od ulja, za uklanjanje zaštitnog filma od polimera i voska na oblogama osjetljivim na alkalije kao što je linoleum i elastomer (guma)</p>	<p>Strojevi za ribanje Ručno čišćenje - generalno čišćenje - skidanje slojeva - svakodnevno čišćenje</p>	<p>slabo alkalan pH-vrijednost: 8,6</p>	200 l 10 l	2 60	3.334-017.0 3.334-015.0
 <p><b>FloorPro sredstvo za generalno čišćenje RM 69</b> Snažno sredstvo za čišćenje podova i industrijskih podova lako uklanja najtvrdokorniju prljavštinu od masti, ulja, hrđe i minerala</p>	<p>Strojevi za ribanje Strojevi s jednim diskom Ručno čišćenje - generalno čišćenje - intenzivno čišćenje - svakodnevno čišćenje</p>	<p>alkalan pH-vrijednost: 12,1</p>	10 l 2,5 l	2 4	6.295-120.0 6.295-582.0
 <p><b>FloorPro intenzivno sredstvo za generalno čišćenje RM 750 (ne sadrži NTA)</b> Snažno sredstvo za generalno čišćenje temeljito uklanja najtvrdokorniju prljavštinu poput ulja, masti, hrđe, krvi i bjelancevina, slabo se pjeni, posebno prikladno za strojno čišćenje podova kao i za obradu sa sredstvima za čišćenje površina</p>	<p>Visokotlačni čistači Strojevi za ribanje Strojevi s jednim diskom Ručno čišćenje - generalno čišćenje - skidanje slojeva - intenzivno čišćenje</p>	<p>alkalan pH-vrijednost: 13,7</p>	10 l		6.295-539.0
 <p><b>SurfacePro alkalno sredstvo za čišćenje Induflex</b> Snažno, blago parfimirano i alkalno sredstvo za čišćenje koje se slabo pjeni, za strojno čišćenje podnih obloga, bez poteškoća uklanja tvrdokornu prljavštinu koja sadrži masti organskog podrijetla, može se koristiti i za generalno čišćenje pločica od finog kamena</p>	<p>Strojevi za ribanje Ručno čišćenje - generalno čišćenje - svakodnevno čišćenje</p>	<p>alkalan pH-vrijednost: 13,3</p>	10 l	60	3.334-021.0
 <p><b>FloorPro sredstvo za čišćenje finog kamena RM 753</b> Specijalno sredstvo za čišćenje svih pločica od finog kamena pouzdano uklanja prljavštinu od masti, ulja i minerala, ne utječe na protuklizno djelovanje pločica od finog kamena, bez tenzida i lako topivo u vodi</p>	<p>Strojevi za ribanje Ručno čišćenje - generalno čišćenje - svakodnevno čišćenje</p>	<p>slabo alkalan pH-vrijednost: 10,5</p>	10 l 2,5 l	4	6.295-082.0 6.295-587.0
 <p><b>FloorPro sredstvo za odstranjivanje tragova guma i habanja RM 776</b> Jako aktivno specijalno sredstvo za uklanjanje tragova habanja guma i tragova koje ostavljaju vozila, snažno uklanja i jaku prljavštinu od ulja i hrđe te naslaga od polimera i voska, učinkovito se uklanjaju ostaci ljepljive trake</p>	<p>Ručno čišćenje - generalno čišćenje</p>	<p>alkalan pH-vrijednost: 13,3</p>	20 l 10 l		6.295-546.0 6.295-545.0
 <p><b>FloorPro sredstvo za čišćenje pokretnih stepenica RM 758</b> Intenzivno sredstvo za čišćenje tvrdih površina za pokretne stepenice i pokretne trake dodatno sa zaštitom od korozije za uređaje i materijale od kojih se izrađuju pokretne stepenice, uklanja prljavštinu od masti, ulja i minerala, za pokretne stepenice od proizvođača KONE, Otis, Fujitel, Schindler, Mitsubishi, CNIM, DONG, YANG, HITACHI i TOSHIBA</p>	<p>Čišćenje pokretnih stepenica - intenzivno čišćenje</p>	<p>neutralan pH-vrijednost: 6,7</p>	20 l		6.295-408.0

Opis proizvoda	Primjena	Svojstva	Sadržaj	Kol.	Art.Nr.
<b>Sredstva za generalno čišćenje</b>					
 <p><b>FloorPro intenzivno sredstvo za generalno čišćenje Basiflex</b> Koncentrirano sredstvo za generalno čišćenje koje se slabo pjenu, za uklanjanje kompaktnog i starog zaštitnog filma od polimera i voska te starih vrsta prljavštine, nije prikladno za obloge osjetljive na alkalije kao što je linol, elastomer (guma)</p>	<p>Strojevi s jednim diskom Ručno čišćenje - generalno čišćenje - skidanje slojeva</p>	<p>alkalan pH-vrijednost: 13,5</p>	10 l	60	3.334-020.0
 <p><b>FloorPro intenzivno sredstvo za generalno čišćenje Extra RM 752</b> Izuzetno snažno sredstvo za generalno čišćenje uklanja tvrdokornu prljavštinu i premaza s podova otpornih na alkalije, uklanja samo najtvrdokorniju prljavštinu od ulja, masti i minerala</p>	<p>Strojevi s jednim diskom Ručno čišćenje - generalno čišćenje - skidanje slojeva</p>	<p>alkalan pH-vrijednost: 13,2</p>	10 l		6.295-813.0
 <p><b>FloorPro svestrano sredstvo za generalno čišćenje Reflex</b> Sredstvo za generalno čišćenje linoleuma i elastomera (guma), slabo se pjenu, posebno prikladno za čišćenje obloga osjetljivih na alkalije, nije isperivo, sprječava pojavu žutila</p>	<p>Strojevi s jednim diskom Ručno čišćenje - generalno čišćenje - skidanje slojeva</p>	<p>slabo alkalan pH-vrijednost: 10,0</p>	10 l	60	3.334-019.0
 <p><b>FloorPro svestrano sredstvo za generalno čišćenje RM 754</b> Visokoučinkovito sredstvo za generalno čišćenje za lagano uklanjanje premaza od voska i polimera s voodootpornih podova i onih osjetljivih na alkalije, nije potrebno dodatno isprati</p>	<p>Strojevi s jednim diskom Ručno čišćenje - generalno čišćenje - skidanje slojeva</p>	<p>slabo alkalan pH-vrijednost: 10,5</p>	10 l		6.295-811.0
<b>Osnovno i zaštitno tretiranje</b>					
 <p><b>FloorPro disperzijsko sredstvo za zaštitu Illufol</b> Čvrsto samosajno disperzijsko sredstvo otporno na trošenje na bazi polimera, zaštitni film je otporan, s briljantnim sjajem i optimalnom čvrstoćom, prikladno za High i Ultraspeed čišćenje (guma)</p>	<p>Ručno čišćenje - premazivanje</p>	<p>slabo alkalan pH-vrijednost: 8,5</p>	10 l	60	3.334-068.0
 <p><b>FloorPro disperzijsko sredstvo za zaštitu Illufol X</b> Čvrsto, jako dugotrajno samosajno disperzijsko sredstvo otporno na trošenje na bazi polimera, otporno, izrazito otporan na habanje, s briljantnim sjajem i optimalnom čvrstoćom, prikladno za High i Ultraspeed čišćenje</p>	<p>Ručno čišćenje - premazivanje</p>	<p>slabo alkalan pH-vrijednost: 8,7</p>	10 l	60	3.334-069.0
 <p><b>FloorPro disperzijsko sredstvo za zaštitu Extra RM 782</b> Izuzetno robusni premaz od polimera za voodootporne podove, izvrsna pokrivna moć, sposobnost prianjanja, otpornost na klizanje i habanje, povećana otpornost na alkohol i dezinfekcijska sredstva</p>	<p>Ručno čišćenje - premazivanje</p>	<p>slabo alkalan pH-vrijednost: 8,5</p>	5 l	2	6.295-816.0
 <p><b>FloorPro mat disperzijsko sredstvo za zaštitu Mattfol</b> Mat samosajno disperzijsko sredstvo na bazi polimera, zaštitni film je otporan i lagan za čišćenje, svilenkasto mat, većinom otporan na alkoholni dezinficijens za ruke</p>	<p>Ručno čišćenje - premazivanje</p>	<p>slabo alkalan pH-vrijednost: 8,5</p>	10 l	60	3.334-070.0
 <p><b>FloorPro disperzijsko sredstvo otporno na alkohol Medifol</b> Samosajno disperzijsko sredstvo na bazi polimera, stvara voodootporni zaštitni sloj, koji se može polirati, s briljantnim sjajem, većinom otporan na alkoholni dezinficijens za ruke, posebno je prikladno za veliku čvrstoću, prikladno za High i Ultraspeed čišćenje, može se dodati po podovima</p>	<p>Ručno čišćenje - premazivanje</p>	<p>slabo alkalan pH-vrijednost: 8,5</p>	10 l	60	3.334-073.0
 <p><b>FloorPro disperzijsko sredstvo za njegu RM 784</b> Disperzija polimera za početnu njegu, međunjegu i svakodnevnu njegu podnih obloga, stvara zaštitni film koji sprječava klizanje i habanje te odbija prljavštinu, visoka pokrivna moć</p>	<p>Strojevi s jednim diskom - sredstva za čišćenje u spreju Ručno čišćenje - premazivanje - svakodnevno čišćenje</p>	<p>neutralan pH-vrijednost: 7,6</p>	5 l	2	6.295-817.0











Opis proizvoda	Primjena	Svojstva	Sadržaj	Kol.	Art.Nr.
 <p><b>FloorPro tekući vosak Polifol</b> Za njegu drvenih podnih obloga, parketa, pluta, ksilolita, linoleuma itd., stvara vodootporan zaštitni film koji je otporan na klizanje i koji se može polirati, ne sadrži otapala i samosajni</p>	Ručno čišćenje - premazivanje	slabo alkalan pH-vrijednost: 8,5	10 l	60	3.334-077.0
 <p><b>FloorPro punilo za pore Porofol</b> Zatvara pore i prima difuziju vodene pare, za površine bez prašine koje se lako čiste, prozirno i bezbojno</p>	Ručno čišćenje - premazivanje	slabo alkalan pH-vrijednost: 8,5	10 l	60	3.334-079.0
 <p><b>FloorPro sredstvo za kristalizaciju RM 749</b> Sredstvo za kristalizaciju za poboljšanje i otvrdnjavanje podova koji sadrže kalcij poput mramora, terrazzo podova i umjetnog kamena, kristalizirani pod je tvrdi i otporniji na habanje</p>	Strojevi s jednim diskom - kristalizacija	kiseo pH-vrijednost: 0,8	10 l		6.295-284.0
 <p><b>FloorPro sredstvo za kristalizaciju u prahu RM 775</b> Sredstvo za kristalizaciju za poboljšanje i otvrdnjavanje mramornih i terrazzo podova, nakon kristalizacije pod će zablistati u visokom sjaju te je tvrdi i otporniji na habanje</p>	Strojevi s jednim diskom - kristalizacija	kiseo pH-vrijednost: 1,4	5 kg		6.295-117.0
<b>Sredstva za čišćenje u spreju</b>					
 <p><b>FloorPro sredstvo za čišćenje u spreju Unispray</b> Sredstvo za čišćenje u spreju za samosajni zaštitni film gotovo za uporabu, ne sadrži otapala, sadrži tenzide, ne stvara zaštitni film, osušene kapljice mogu se lako ispolirati</p>	Strojevi s jednim diskom Ručno čišćenje - sredstva za čišćenje u spreju	neutralan pH-vrijednost: 6,8	10 l	60	3.334-059.0
 <p><b>FloorPro sredstvo za čišćenje u spreju RM 748</b> Protuklizna emulzija za raspršivanje na bazi voska za sve obložene tvrde površine, obnavlja i ponovno osvježava obložene podove, uklanja tragove potpetica i cipela te pritom djeluje protuklizno</p>	Strojevi s jednim diskom Ručno čišćenje - sredstva za čišćenje u spreju	slabo alkalan pH-vrijednost: 8,5	10 l		6.295-162.0
 <p><b>FloorPro sredstvo za čišćenje u spreju Carespray US</b> Emulzija u spreju gotova za uporabu za Ultra i Highspeed metodu, stvara tanki, vrlo sjajni film i istodobno uklanja prljavštinu topljivu u vodi</p>	Strojevi s jednim diskom Ručno čišćenje - sredstva za čišćenje u spreju	slabo alkalan pH-vrijednost: 8,0	10 l	60	3.334-060.0
 <p><b>FloorPro disperzijsko sredstvo za njegu RM 784</b> Disperzija polimera za početnu njegu, međunjegu i svakodnevnu njegu podnih obloga, stvara zaštitni film koji sprječava klizanje i habanje te odbija prljavštinu, visoka pokrivna moć</p>	Strojevi s jednim diskom - sredstva za čišćenje u spreju Ručno čišćenje - premazivanje - svakodnevno čišćenje	neutralan pH-vrijednost: 7,6	5 l	2	6.295-817.0
 					
<b>Dezinfekcijska sredstva za čišćenje</b>					
 <p><b>Dezinfekcijsko sredstvo za čišćenje Sintoclean</b> Za čišćenje i dezinfekciju svih površina, također prikladno za pranje i dezinficiranje potrepština za čišćenje</p>	Ručno čišćenje - svakodnevno čišćenje - dezinfekcija	slabo kiseo pH-vrijednost: 4,0	25 kg	24	3.336-221.0









	Opis proizvoda	Primjena	Svojstva	Sadržaj	Kol.	Art.Nr.
	<b>Dezinfekcijsko sredstvo za površinsko čišćenje neoform Med FF</b> Za površinsko čišćenje i dezinfekciju medicinskih proizvoda, medicinskog inventara i drugih površina, baktericidno, levurocidno, tuberkulocidno i virucidno (na popisu VAH)	Ručno čišćenje - svakodnevno čišćenje - dezinfekcija		5 l		3.336-116.0
	<b>Dezinfekcijsko sredstvo za čišćenje CleanDis</b> Za čišćenje i dezinfekciju uređaja, radnih površina i podova u samo jednom radnom koraku, stručno mišljenje o djelovanju (prema EN 1276, EN 1650, EN 13697) - baktericidno i levurocidno (učinkovito protiv kvašćevih gljivica), ograničeno virucidno (virusi gripe, H1N1, HIV, HBV, HCV), na popisu ÖGHMP	Ručno čišćenje - svakodnevno čišćenje - dezinfekcija		10 l		3.336-171.0
<b>Dezinfekcijska sredstva</b>						
	<b>Dezinfekcijsko sredstvo Sintobac/Sintobac GF</b> Za dezinfekciju podova, površina, tuševa, posebno prikladno za osjetljive materijale (površine od akrilnog stakla u solarijima), prikladno za prevenciju gljivičnih infekcija, gotovo za uporabu ili kao koncentrat	Ručno čišćenje - dezinfekcija	neutralan pH-vrijednost: 7,0	10 l 6x1 l	60 48	3.334-066.0 3.334-067.0
	<b>Sredstvo za dezinfekciju prskanjem Sintoquick</b> Brzo dezinfekcijsko sredstvo gotovo za uporabu na bazi etanola, specijalno za primjenu u medicinskoj branši, kuhinji i prehrambenoj branši, nije parfumirano i bez ostataka prašine, učinkovito protiv norovirusa, rotavirusa i bakterija tuberkuloze, na popisu ÖGHMP	Ručno čišćenje - dezinfekcija	neutralan pH-vrijednost: 7,0	10 l 6x1 l	60 48	3.334-063.0 3.334-064.0
	<b>Alkoholno brzo dezinfekcijsko sredstvo QuickDis</b> Za brzu povremenu dezinfekciju prethodno očišćenih površina i uređaja, stručno mišljenje o djelovanju (prema EN 1276, EN 1650, EN 13697) - baktericidno, fungicidno i ograničeno virucidno (grupe virusa, H1N1, HIV, HBV, HCV) i protiv norovirusa, učinkovito protiv kvašćevih gljivica i plijesni, brzo učinkovito (15 sekundi), sušenje bez ostataka prašine, na popisu ÖGHMP	Ručno čišćenje - premazivanje		12x750 ml 750 ml		3.336-172.0 3.336-173.0
<b>Sredstva za sustavno čišćenje</b>						
	<b>SurfacePro univerzalno sredstvo za čišćenje RAG Classic</b> Blago univerzalno sredstvo za čišćenje s aktivnim osvježavajućim mirisom za sve perive podne obloge, površine i opremu u svakodnevnom čišćenju objekata i ureda	Ručno čišćenje - svakodnevno čišćenje	neutralan pH-vrijednost: 7,0	10 l 6x1 l	60 48	3.334-083.0 3.334-085.0
	<b>FloorPro univerzalno sredstvo za čišćenje RUH Classic</b> Blago univerzalno sredstvo za čišćenje s ugodnim mirisom lotosa za sve perive podne obloge, površine i opremu, bez tragova i blago, odličan učinak čišćenja kako kod ručnog tako i kod strojnog čišćenja	Strojevi za ribanje Ručno čišćenje - svakodnevno čišćenje	slabo alkalan pH-vrijednost: 8,0	10 l 6x1 l	60 48	3.334-087.0 3.334-089.0
	<b>SurfacePro sredstvo za čišćenje stakla/površina RGR Classic</b> Čišćenje perivih površina svih vrsta poput stakla, plastike, resopala, sjajnih, lakiranih ili poliranih površina, opreme, predmeta, itd. bez tragova, na bazi alkohola uklanja prljavštinu od masti, pruge u staklu, otiske prstiju, hrđu i nikotinske naslage	Ručno čišćenje - svakodnevno čišćenje - čišćenje prozora	slabo alkalan pH-vrijednost: 11,0	10 l 6x1 l	60 48	3.334-090.0 3.334-092.0
	<b>FloorPro sredstvo za čišćenje podova RAT Classic</b> Blago sredstvo za čišćenje automata za svakodnevnu uporabu, s aktivnim učinkom čišćenja i svježom mirisnom notom za sve tvrde podne obloge, sa i bez premaza	Strojevi za ribanje - svakodnevno čišćenje	slabo alkalan pH-vrijednost: 8,7	10 l	60	3.334-102.0











Opis proizvoda	Primjena	Svojstva	Sadržaj	Kol.	Art.Nr.
 <p><b>SanitPro mirisno sredstvo za čišćenje sanitarija RSD Classic</b> Blago kiselo sredstvo za čišćenje sanitarija sa svježom mirisnom notom za svakodnevno čišćenje svih površina i opreme na bazenu, WC školjki i sanitarija otpornih na kiselinu, uklanja kamenac, prljavštinu i masne ostatke, nije prikladno za vapnenaste obloge poput mramora, terrazza, travetina i Solnhofen kamena</p>	Ručno čišćenje - svakodnevno čišćenje	kiseo pH-vrijednost: 1,2	10 l 6x1 l	60 48	3.334-093.0 3.334-095.0
	 <p><b>SanitPro sredstvo za generalno čišćenje sanitarija RSA Classic</b> Sredstvo za čišćenje sanitarija sa svježom mirisnom notom za generalno i intenzivno čišćenje svih površina i opreme na bazenu, WC školjki i sanitarija otpornih na kiselinu, uklanja tvrdokorne naslage kamenca, prljavštine i masne ostatke, nije prikladno za vapnenaste obloge poput mramora, terrazza, travetina i Solnhofen kamena</p>	Ručno čišćenje - generalno čišćenje	kiseo pH-vrijednost: 0,2	10 l 6x1 l	60 48
 <p><b>FloorPro sredstvo za njegu PWP Classic</b> Za strojno i ručno čišćenje obrađenih i neobrađenih tvrdih podnih obloga, nepremazno, ostavlja zaštitni film bez tragova, prikladno za sredstva za čišćenje u spreju</p>		Strojevi za ribanje Ručno čišćenje - svakodnevno čišćenje - sredstva za čišćenje u spreju	slabo alkalan pH-vrijednost: 8,9	10 l	60
	 <p><b>CarpetPro sredstvo za čišćenje tepiha RTS Classic</b> Za temeljito čišćenje tekstilnih obloga s higijenskom svježinom nakon ekstrakcijskog raspršivanja te za uklanjanje mrlja nakon ispiranja</p>	Ekstraktorski uređaji - generalno čišćenje - međučišćenje	neutralan pH-vrijednost: 7,8	10 l	60
 <p><b>FloorPro sredstvo za čišćenje u industriji RIR Classic</b> Snažno sredstvo za čišćenje u industriji i automata s aktivnim učinkom čišćenja i svježom mirisnom notom za sve površine i tvrde podne obloge otporne na alkalije, temeljito uklanja prljavštinu od ulja, masti, hrde i prljavštinu svih vrsta</p>		Strojevi za ribanje Ručno čišćenje - generalno čišćenje - svakodnevno čišćenje	alkalan pH-vrijednost: 12,0	10 l	60
	 <p><b>FloorPro intenzivno sredstvo za generalno čišćenje RGK Classic</b> Za generalno čišćenje i uklanjanje starih premaza sredstva za njegu s vodootpornih podnih obloga otpornih na alkalije</p>	Strojevi s jednim diskom Ručno čišćenje - generalno čišćenje - skidanje slojeva	alkalan pH-vrijednost: 12,9	10 l	60
 <p><b>FloorPro svestrano sredstvo za generalno čišćenje RGL Classic</b> Specijalno za generalno čišćenje i uklanjanje starih premaza sredstva za njegu s podnih obloga otpornih na alkalije kao što je linoleum, pluteni linoleum i elastomer (kaučuk)</p>		Strojevi s jednim diskom Ručno čišćenje - generalno čišćenje - skidanje slojeva	slabo alkalan pH-vrijednost: 10,0	10 l	60
	 <p><b>FloorPro disperzijsko sredstvo za zaštitu PKD Classic</b> Za zaštitno tretiranje elastičnih podnih obloga, koje se puno troše, u objektima svih vrsta, prikladno za plastiku, PVC, linoleum, pluteni linoleum, elastomer (kaučuk), prirodni i umjetni kamen</p>	Ručno čišćenje - premazivanje	slabo alkalan pH-vrijednost: 8,9	10 l	60









Opis proizvoda	Primjena	Svojstva	Sadržaj	Kol.	Art.Nr.
<b>Ekološka sredstva za čišćenje</b>					
 <p><b>Sredstvo za generalno čišćenje sanitarija CA 10 C</b> Aktivni, viskozni koncentrat za generalno čišćenje s osvježavajućim mirisom za ručno čišćenje prljavih sanitarnih površina, razvijeno s posebnom formulom u obliku gela za bolje prijanjanje na okomitim površinama kao primjerice u WC školjki i pisoaru</p>	<p>Ručno čišćenje - generalno čišćenje</p>  	<p>slabo kiseo pH-vrijednost: 2,1</p>	5 l	2	6.295-678.0
			1 l	12	6.295-677.0
 <p><b>Sredstvo za svakodnevno čišćenje sanitarija CA 20 C</b> Ekološko sredstvo za svakodnevno čišćenje sanitarija koje čuva materijal, idealno za svakodnevnu uporabu u sanitarnim prostorijama</p>	<p>Ručno čišćenje - svakodnevno čišćenje</p>  	<p>slabo kiseo pH-vrijednost: 2,1</p>	5 l	2	6.295-680.0
			1 l	12	6.295-679.0
 <p><b>Sredstvo za svakodnevno čišćenje sanitarija CA 20 R</b> Sredstvo za svakodnevno čišćenje sanitarija gotovo za uporabu, ekološko i čuva materijal, idealno za svakodnevnu uporabu u sanitarnim prostorijama</p>	<p>Ručno čišćenje - svakodnevno čišćenje</p>  	<p>slabo kiseo pH-vrijednost: 2,1</p>	500 ml	12	6.295-685.0
 <p><b>Sredstvo za čišćenje površina CA 30 C</b> Univerzalni koncentrat za čišćenje površina za pod i interijer, brzo se suši bez tragova</p>	<p>Ručno čišćenje - svakodnevno čišćenje</p>  	<p>neutralan pH-vrijednost: 7,4</p>	5 l	2	6.295-682.0
			1 l	12	6.295-681.0
 <p><b>Sredstvo za čišćenje površina CA 30 R</b> Sredstvo za čišćenje površina gotovo za uporabu, za ručnu primjenu, brzo se suši bez tragova</p>	<p>Ručno čišćenje - svakodnevno čišćenje</p>  	<p>slabo alkalni pH-vrijednost: 8,6</p>	500 ml	12	6.295-686.0
 <p><b>Sredstvo za čišćenje stakla CA 40 R</b> Sredstvo za čišćenje stakla gotovo za uporabu, prikladno i za plastične površine, brzo se suši bez tragova</p>	<p>Ručno čišćenje - svakodnevno čišćenje</p>  	<p>neutralan pH-vrijednost: 5,2</p>	5 l	2	6.295-688.0
			500 ml	12	6.295-687.0
 <p><b>Sredstvo za čišćenje podova CA 50 C</b> Sredstvo za čišćenje podova koje čuva materijal, za ručnu primjenu na svim tvrdim i fleksibilnim podnim površinama, prikladno i za površine s visokim sjajem i predmete za uređenje doma</p>	<p>Ručno čišćenje - svakodnevno čišćenje</p>  	<p>neutralan pH-vrijednost: 7,4</p>	5 l	2	6.295-684.0
			1 l	12	6.295-683.0











Opis proizvoda	Primjena	Jed.	Pak.	Kol.	Art.Nr.
<b>Pribor za GREEN Line (CA proizvodi)</b>					
 <p><b>CA 20 C-D prazna boca od 500 ml</b> Prazna boca s etiketom, ponovno upotrebljiva, za individualno doziranje sredstva za svakodnevno čišćenje sanitarija iz koncentrata, gotovo za uporabu, ekonomično i ekološko</p>		1 kom	1 kom	12	6.295-714.0
 <p><b>CA 30 C-D prazna boca od 500 ml</b> Prazna boca s etiketom, ponovno upotrebljiva, za individualno doziranje sredstva za čišćenje površina iz koncentrata, gotovo za uporabu, ekonomično i ekološko</p>		1 kom	1 kom	12	6.295-715.0
 <p><b>Sprej s mlaznicom za pjenu</b> Dugotrajna glava prskalice uklj. mlaznicu za pjenu, za CA 20 R sredstvo za svakodnevno čišćenje sanitarija, gotovo za uporabu, s pumpicom i mogućnošću regulacije ravnomjerne vrste mlaza</p>		1 kom	1 kom	12	6.295-722.0
 <p><b>Sprej</b> Dugotrajna glava prskalice za CA 30 R sredstvo za čišćenje površina, gotovo za uporabu, s pumpicom i mogućnošću regulacije ravnomjerne vrste mlaza</p>		1 kom	1 kom	12	6.295-723.0
 <p><b>Mlaznica za prskanje</b> Praktično pomoćno sredstvo u primjeni za površinsko nanošenje sredstva za svakodnevno čišćenje sanitarija gotovog za uporabu, vrsta mlaza može se regulirati u kombinaciji s crvenim sprejem</p>		1 kom	1 kom	12	6.295-725.0
 <p><b>Slavina na kanstru od 5 l</b> Pomoćno sredstvo za sigurno uzimanje i doziranje sredstava za čišćenje iz kanistara</p>		1 kom	1 kom		6.394-819.0
<b>Pribor za sredstva za čišćenje</b>					
 <p><b>Fix ručni raspršivač 500 ml</b> Za komforno prskanje kod čišćenja</p>		1 kom	1 kom		3.334-006.0
 <p><b>Fixomat ručni raspršivač 1250 ml</b> Za komforno prskanje kod čišćenja</p>		1 kom	1 kom		3.335-983.0
 <p><b>Boca za prskanje s pumpicom 1 l</b> Boca za prskanje s pumpicom od 1 litre uklj. pumpicu i tlačni spremnik omogućuje komforno i ravnomjerno prskanje kod čišćenja ili kristalizacije, od plastike</p>		1 kom	1 kom		6.394-409.0









	Opis proizvoda	Primjena	Jed.	Pak.	Kol. Art.Nr.
	<b>Sredstvo za čišćenje u spreju 5 l</b> Lagan i praktičan RM-sprej sa stabilnim plastičnim spremnikom i komfornim pojasom za nošenje kod nanošenja sredstava za čišćenje i dezinfekciju, od plastike		1 kom	1 kom	6.394-255.0
	<b>Sredstvo za čišćenje u spreju EK 1, 10 l</b> Mobilan i kompaktan: Niskotlačni uređaj za prskanje za učinkovito nanošenje sredstva za čišćenje na velikoj površini, s integriranom ručnom pumpom, ergonomskom ručkom na pumpi i kontrolom stanja napunjenosti, od plemenitog čelika		1 kom	1 kom	6.394-628.0
	<b>Teleskopska cijev za prskanje</b> Pribor za veći doseg sa sredstvom za čišćenje u spreju EK 1, izvlačiva sa 860 na 1520 mm uklj. mlaznicu omogućuje još preciznije nanošenje		1 kom	1 kom	6.393-313.0
	<b>Boca za doziranje 1000 ml</b> Uklj. 2 zatvarača		1 kom	1 kom	3.336-016.0
	<b>Prazna boca</b> Bez čepa, bez etikete		1 kom 1 kom	1000 ml 500 ml	3.336-010.0 3.336-011.0
	<b>Boca za prskanje 500 ml</b> Bez glave prskalice, bez etikete		1 kom	1 kom	3.336-012.0
	<b>Navojni zatvarač</b>		1 kom	1 kom	3.336-001.0
	<b>Zatvarač za koso prskanje</b>		1 kom	1 kom	3.335-999.0
	<b>Zatvarač za ravno prskanje</b>		1 kom	1 kom	3.336-000.0
	<b>Čep za praznu bocu od 500 ml/1000 ml, zeleni</b>		1 kom	1 kom	3.336-013.0





	Opis proizvoda	Primjena	Jed.	Pak.	Kol. Art.Nr.
	<b>Glava prskalice za bocu za prskanje 500 ml</b>		1 kom	1 kom	3.336-014.0
	<b>Glava prskalice za pjenu, za bocu za prskanje 500 ml</b>		1 kom	1 kom	3.336-015.0
	<b>Glava prskalice za bocu od 1000 ml</b>		1 kom	1 kom	3.336-007.0
	<b>Mlaznica za pjenu, za glavu prskalice 1000 ml</b>		1 kom	1 kom	3.336-008.0
	<b>Dozirni nastavak za bocu od 1000 ml, potisak 20 ml</b>		1 kom	1 kom	3.336-006.0
	<b>Slavina na kanistru</b> Za dozirano uzimanje sredstava za čišćenje iz kanistara		1 kom	25 l	3.334-013.0
			1 kom	10 l	3.336-004.0
	<b>Reduktor za slavinu 10 l</b>		1 kom	1 kom	3.336-009.0
	<b>Slavina na kanistru za RM proizvode</b> Pomoćno sredstvo za sigurno uzimanje i doziranje sredstava za čišćenje iz kanistara		1 kom	5 l	6.394-819.0
			1 kom	10 l	6.394-758.0
			1 kom	20 l	6.394-759.0
	<b>Dozirna pumpica za kanistar od 10 l, potisak 20 ml</b>		1 kom	1 kom	3.336-003.0
	<b>Dozirni aparat 1</b> Za miješanje cijelog niza sredstava za čišćenje te punjenje uređaja za čišćenje i kanti		1 kom	1 kom	3.335-994.0

	Opis proizvoda	Primjena	Jed.	Pak.	Kol. Art.Nr.
	<b>Dozirni aparat 2</b> Za miješanje cijelog niza sredstava za čišćenje te punjenje uređaja za čišćenje i kanti		1 kom	1 kom	3.335-995.0
	<b>Dozirni aparat 4</b> Za miješanje cijelog niza sredstava za čišćenje te punjenje uređaja za čišćenje i kanti		1 kom	1 kom	3.335-996.0
	<b>Dozirni sustav DS 2</b> Dozirni aparat s DVGW certifikatom za punjenje automata za čišćenje podova i kanti s cjeđilom te miješanje za HD/HDS otopina. uklj. protustrujnu zaklopku prema DIN EN 1717		1 kom	1 kom	6.394-653.0
	<b>Dozirni sustav DS 3</b> Spojen na slavinu, razrijeđeno sredstvo za čišćenje se ulije u spremnik za svježju vodu, također u kombinaciji s ABS sustavom za punjenje, uklj. protustrujnu zaklopku prema DIN EN 1717		1 kom	1 kom	2.641-811.0
	<b>Konus za punjenje s crijevom</b>		1 kom	1 kom	6.680-124.0
	<b>Zidna konzola od plemenitog čelika</b> Za dozirni aparat		1 kom	1 kom	3.336-018.0
<b>Pribor za sredstva za sustavno čišćenje</b>					
	<b>Dozirna pumpica za kanistar od 10 l, potisak 25 ml</b> Za sredstva za sustavno čišćenje i GREEN-Line (izuzevši CA proizvode)		1 kom	1 kom	3.338-313.0
	<b>Slavina na kanistru od 10 l</b> Za sredstva za sustavno čišćenje i GREEN-Line (izuzevši CA proizvode)		1 kom	1 kom	3.338-314.0



Opis proizvoda	Primjena	Svojstva	Sadržaj	Kol.	Art.Nr.
<b>P&amp;G sredstva za čišćenje u kuhinji</b>					
 <p><b>P&amp;G sredstvo za ručno pranje posuda</b> Univerzalno upotrebljivo sredstvo za ručno pranje i za namakanje i ispiranje posuda, lonaca, tava, kuhinjskog pribora i drugih površina, jaka velika snaga otapanja masti, bez poteškoća uklanja i osušene ostatke hrane i masti</p>	Ručno pranje posuda	slabo alkalan pH-vrijednost: 9,9 (10 %)	1 l	10	3.345-268.0
 <p><b>P&amp;G tablete za strojno pranje posuda</b> Alkalne tablete za strojno pranje posuda, za uporabu kako u industrijskim perilicama posuda tako i u onima u kućanstvu, odlična snaga čišćenja zajedno sa zaštitom stakla i sjajem, gotove za uporabu, nema preostalog otpada</p>	Ručno pranje posuda	slabo alkalan pH-vrijednost: 9,9 (1 %)	100 kom	3	3.345-910.0
<b>Bona sredstva za svakodnevno čišćenje</b>					
 <p><b>Bona sredstvo za prskanje parketa</b> Vrlo izdašno, gotovo za uporabu, pH neutralno sredstvo za svakodnevno čišćenje na svim nauljenim, nauljenim/navoštenim i impregniranim podovima od parketa i drvenim podovima, prikladno i za laminat i Bona Spray Mopp sustav</p>	Ručno čišćenje - svakodnevno čišćenje	neutralan pH-vrijednost: 7,0	4 l 1 l 850 ml	3 9 8	3.345-247.0 3.345-246.0 3.345-290.0 (kartuša 850 ml za Spray Mopp)
 <p><b>Bona Cleaner</b> Visoko koncentrirano, blago alkalno sredstvo za svakodnevno čišćenje impregniranih podova od parketa, drveta, pluta i laminata, uklanja tvrdokornu prljavštinu, prikladno za strojeve</p>	Strojevi za ribanje Ručno čišćenje - svakodnevno čišćenje	slabo alkalan pH-vrijednost: 11,0	5 l 1 l	3 10	3.345-249.0 3.345-248.0
 <p><b>Bona Soap</b> Blago alkalno nemasno sredstvo za čišćenje, posebno prikladno za svakodnevno čišćenje i njegu nauljenih i nauljenih/navoštenih podova od parketa, također prikladno za uklanjanje tvrdokorne prljavštine</p>	Ručno čišćenje - svakodnevno čišćenje	slabo alkalan pH-vrijednost: 10,0	5 l 1 l	3 4	3.345-252.0 3.345-251.0
 <p><b>Bona Sportive Cleaner</b> Koncentrirano, blago alkalno sredstvo za svakodnevno čišćenje te za uklanjanje tvrdokorne prljavštine s impregniranog sportskog parketa, također prikladno za strojeve za čišćenje</p>	Strojevi za ribanje Ručno čišćenje - svakodnevno čišćenje	slabo alkalan pH-vrijednost: 10,0	5 l	3	3.345-289.0
 <p><b>Bona Sportive Cleaner Plus</b> Koncentrirano, alkalno sredstvo za intenzivno čišćenje sportskog parketa, također prikladno za uklanjanje masnih tragova i drugih nečistoća te tragova od cipela i potpetica</p>	Strojevi za ribanje Ručno čišćenje - intenzivno čišćenje	slabo alkalan pH-vrijednost: 11,5	5 l	3	3.345-256.0
<b>Bona sredstva za generalno čišćenje i sredstva za njegu</b>					
 <p><b>Bona Deep Clean Solution</b> Koncentrirano intenzivno sredstvo za temeljito čišćenje impregniranih, nauljenih i nauljenih/navoštenih podova od parketa i drvenih podova, uklanja tvrdokornu nečistoću, prikladno za strojeve</p>	Strojevi za ribanje Ručno čišćenje - generalno čišćenje - svakodnevno čišćenje	alkalan pH-vrijednost: 12,5	5 l	3	3.345-250.0
 <p><b>Bona Remover</b> Blago alkalno sredstvo za generalno čišćenje na bazi vode, za uklanjanje starih slojeva sredstva za njegu na nauljenim, nauljenim/navoštenim i impregniranim podovima od parketa i drvenim podovima, također uklanja tragove cipela</p>	Ručno čišćenje - generalno čišćenje	slabo alkalan pH-vrijednost: 11,5	1 l	10	3.345-245.0

Opis proizvoda	Primjena	Svojstva	Sadržaj	Kol.	Art.Nr.
 <p><b>Bona Care Oil</b> Ulje za njegu koje se brzo suši, od mješavine različitih biljnih ulja, odlično upijanje, blagog mirisa, mali sadržaj VOC i izrazito velika izdašnost</p>	Ručno čišćenje - njega		5 l	2	3.345-255.0
			1 l	15	3.345-254.0
 <p><b>Bona Wax Oil Refresher</b> Ulje za njegu koje se brzo suši, kombinacija prirodnih ulja i voska, za bolju zaštitu od habanja i kapljica vode, jako niski udio otapala i blagog mirisa</p>	Ručno čišćenje - njega		1 l	12	3.345-253.0
 <p><b>Bona Polish sjajni</b> Jako sjajno sredstvo za njegu impregmiranih drvenih površina na bazi vode, gotovo za uporabu, dobra postojanost na ogrebotine i tragove habanja, pojačano poliuretanimi, dulja trajnost, premazivanje na bazi polimera (DIN 18032)</p>	Ručno čišćenje - premazivanje		5 l	3	3.345-258.0
			1 l	10	3.345-257.0
 <p><b>Bona Polish mat</b> Svilenkasto mat sredstvo za njegu impregmiranih drvenih površina na bazi vode, gotovo za uporabu, dobra postojanost na ogrebotine i tragove habanja, pojačano poliuretanimi, dulja trajnost, premazivanje na bazi polimera</p>	Ručno čišćenje - premazivanje		5 l	3	3.345-260.0
			2 l	10	3.345-259.0
 <p><b>Bona Freshen Up</b> Lagano sjajno sredstvo za njegu impregmiranih drvenih površina na bazi vode, gotovo za uporabu, ponovno osvježava izgubene površine bez sjaja i pruža zaštitu od daljnjeg trošenja, udovoljava DIN 18032, premazivanje na bazi laka</p>	Ručno čišćenje - premazivanje		1 l	10	3.345-261.0
<b>Bona sredstva za čišćenje terasa i sredstva za njegu</b>					
 <p><b>Bona sredstvo za čišćenje vrtnog namještaja</b> Specijalno za učinkovito čišćenje svog drvenog namještaja i svih drvenih površina, blago parfimirano, snažno protiv prljavštine, blago prema drvetu, jednostavno poprskati i obrisati, potpuno biološki razgradivo</p>	Ručno čišćenje - svakodnevno čišćenje	neutralan pH-vrijednost: 7,0	1 l	9	3.345-266.0
 <p><b>Bona sredstvo za uklanjanje sivila</b> Za čišćenje drveta koje se raspada, zaprljanog i/ili nauljenog mekog drveta (npr. ariš i smreka), uklanja stare uljne premaze i ponovno vraća prirodni izgled</p>	Ručno čišćenje - generalno čišćenje	alkalan pH-vrijednost: 14,0	4 l	3	3.345-263.0
 <p><b>Bona Decking Oil</b> Duboko prodiruća, koncentrirana, modificirana impregnacija na bazi biljnih ulja za zaštitu drvenih terasa i drugih drvenih obloga u vanjskom području, sadrži UV blokator i smanjuje opasnost od napuklina i izvijanja te pruža dugotrajnu zaštitu od vremenskih utjecaja, mali sadržaj VOC, blagog mirisa</p>	Ručno čišćenje - njega	neutralan tikovina/smeđa tikovina/bijela	2,5 l	4	3.345-465.0
			2,5 l	4	3.345-466.0
			2,5 l	4	3.345-467.0

Opis proizvoda	Primjena	Svojstva	Pak.	Kol.	Art.Nr.
<b>Bona uređaji i pribor</b>					
 <p><b>Bona Spray Mopp</b> Sustav za prskanje uklj. kartušu za sredstvo za prskanje i Bona navlaka za čišćenje od mikrovlakana</p>		1 kom	1 kom	4	3.345-292.0
 <p><b>Bona mop za čišćenje od mikrovlakana</b> Odgovara Bona Spray Mopp sustavu</p>		1 kom	1 kom	8	3.345-293.0
 <p><b>Bona Wool Pad</b> Čista runska vuna, za nanošenje i utrljavanje Bona ulja</p>		1 kom	1 kom	10	3.345-291.0
 <p><b>Krpa</b> Za završnu obradu svježe nauljenih drvenih podova, od pamuka</p>		1 kom	1 kom	25	3.345-300.0

## SVAKODNEVNO ČIŠĆENJE - EKONOMIČNO ČIŠĆENJE.









Ručno čišćenje je i u vremenima učinkovitih strojeva za čišćenje uobičajena praksa u svakodnevnom čišćenju. Ručno možete brzo i povoljno očistiti nečistoću s površina na mjestima gdje stroj ne može doći. I to neusporedivom preciznošću i dodirrom ruke. Kao vodeći svjetski dobavljač u području tehnologije čišćenja stalno proširujemo našu ponudu profesionalnog i kvalitetnog pribora za ručno čišćenje.



### Sadržaj Ručno čišćenje









Krpe od mikrovlakana	Stranica	193	Čistači prašine i brisači podova	Stranica	197
Krpe za čišćenje	Stranica	194	Maramice za brisanje prašine	Stranica	199
Spužvaste krpe	Stranica	195	Sustavi brisača poda	Stranica	200
Specijalne krpe	Stranica	195	Metle i četke	Stranica	210
Spužve	Stranica	195	Kolica za transport i čišćenje	Stranica	212
Rukavice	Stranica	196	Hotelska kolica	Stranica	222
Maramice za brisanje i čišćenje	Stranica	197	Vreće za smeće	Stranica	223



Opis proizvoda	Primjena	Boja	Veličina	Jed.	Pak.	Kol.	Art.Nr.
<b>Krpe od mikrovlakana</b>							
 <b>MikroClean</b> Za uklanjanje masne prljavštine i prljavštine topljive u vodi		siva	45x40 cm	1 Pkg	5 kom	20	3.338-163.0
		plava	45x40 cm	1 Pkg	5 kom	20	3.338-165.0
 <b>MikroTuff plus</b> Specijalno za mokro područje zbog vrlo dobrog upijanja vode, krpa od pletenih mikrovlakana s velikom sposobnošću upijanja vode		crvena	38x38 cm	1 Pkg	5 kom	20	3.338-282.0
		plava	38x38 cm	1 Pkg	5 kom	20	3.338-283.0
		žuta	38x38 cm	1 Pkg	5 kom	20	3.338-284.0
		zelena	38x38 cm	1 Pkg	5 kom	20	3.338-285.0
 <b>QuickStar mikro</b> Najbolje prikladna za ogledala i staklene površine, od mikrovlakana strukture bez vezivnog sredstva s velikim učinkom čišćenja, moguća dugotrajnost do 700 ciklusa pranja prema Vileda preporuci za pranje		crvena	38x40 cm	1 Pkg	5 kom	20	3.338-180.0
		plava	38x40 cm	1 Pkg	5 kom	20	3.338-181.0
		žuta	38x40 cm	1 Pkg	5 kom	20	3.338-182.0
		zelena	38x40 cm	1 Pkg	5 kom	20	3.338-183.0
 <b>PVA mikro</b> Najbolje prikladna za ogledala i staklene površine, krpa od mikrovlakana s PVA tehnologijom, moguća dugotrajnost do 300 ciklusa pranja prema Vileda preporuci za pranje		crvena	38x35 cm	1 Pkg	5 kom	20	3.345-310.0
		plava	38x35 cm	1 Pkg	5 kom	20	3.345-309.0
		žuta	38x35 cm	1 Pkg	5 kom	20	3.345-311.0
		zelena	38x35 cm	1 Pkg	5 kom	20	3.345-312.0
<b>Krpe od mikrovlakana ECO</b>							
 <b>Mikrospun</b> Fina krpa od mikrovlakana s velikim učinkom čišćenja, idealna za ogledala i staklene površine, od mikrovlakana strukture bez vezivnog sredstva		crvena	37,5x38 cm	1 Pkg	10 kom	10	3.338-247.0
		plava	37,5x38 cm	1 Pkg	10 kom	10	3.338-248.0
		žuta	37,5x38 cm	1 Pkg	10 kom	10	3.338-249.0
		zelena	37,5x38 cm	1 Pkg	10 kom	10	3.338-250.0
 <b>Krpa od mikrovlakana Velours</b> Krpa od pletenog svilenog velura s velikim učinkom čišćenja, idealna za sve glatke površine		crvena	40x40 cm	1 Pkg	10 kom	20	3.338-264.0
		plava	40x40 cm	1 Pkg	10 kom	20	3.338-266.0
		žuta	40x40 cm	1 Pkg	10 kom	20	3.338-268.0
		zelena	40x40 cm	1 Pkg	10 kom	20	3.338-270.0
 <b>Krpa od mikrovlakana Premium</b> Krpa od pletenih mikrovlakana s velikom sposobnošću upijanja vode, idealna za mokro područje zbog vrlo dobrog upijanja vode		crvena	40x40 cm	1 Pkg	10 kom	20	3.338-272.0
		plava	40x40 cm	1 Pkg	10 kom	20	3.338-274.0
		žuta	40x40 cm	1 Pkg	10 kom	20	3.338-276.0
		zelena	40x40 cm	1 Pkg	10 kom	20	3.338-278.0
		bijela	40x40 cm	1 Pkg	10 kom	20	3.338-280.0
						od 200 kom	
					od 1000 kom		
<b>Jednokratne krpe MicroOne</b>							
 <b>MicroOne Tuch</b> Jednokratna krpa od mikrovlakana za visoke higijenske zahtjeve, idealna za pripremu krpa, do 50 komada presavijenih u vrećici		plava	34x27 cm	1 Pkg	50 kom	10	3.345-870.0
		crvena	34x27 cm	1 Pkg	50 kom	10	3.345-909.0











Opis proizvoda	Primjena	Boja	Veličina	Jed.	Pak.	Kol.	Art.Nr.
<b>Krpe za čišćenje</b>							
 <b>WiPro antibakterijska krpa</b> Higijenska svestrana krpa za raznoliku primjenu s antibakterijskim djelovanjem		plava	36x42 cm	1 Pkg	20 kom	10	3.338-154.0
		crvena	36x42 cm	1 Pkg	20 kom	10	3.338-155.0
		žuta	36x42 cm	1 Pkg	20 kom	10	3.338-156.0
		zelena	36x42 cm	1 Pkg	20 kom	10	3.338-157.0
 <b>Krpa za prozore od mikrovlakana</b> Za čišćenje prozora, ogledala i drugih staklenih površina bez tragova, ne otpušta vlakanca, dobro upijanje vode, otporna na kemikalije i dobro klizanje		žuta	39x36 cm	1 Pkg	10 kom	10	3.345-867.0
 <b>Krpa za čaše od mikrovlakana</b> Za brisanje čaša, posuda i pribora za jelo bez tragova, čisti i polira u jednom radnom koraku – čak i u vlažnom stanju, ne otpušta vlakanca		plava	40x50 cm	1 Pkg	5 kom	25	3.345-868.0
 <b>Krpa za posude od mikrovlakana</b> Specijalna vlakna strukture bez vezivnog sredstva uklanjaju masnu prljavštinu poput otisaka prstiju i tragova kamenca, čisti bez tragova i ne otpušta vlakanca, polira već tijekom sušenja, posebno prikladna za čaše, pribor za jelo i posude		plava/bijela	40x60 cm	1 Pkg	3 kom	30	3.345-736.0
 <b>Quick 'n Dry</b> Meka krpa za brisanje, za učinkovito upijanje tekućine		plava	1000x25 cm	1 rola	2,5 m <sup>2</sup>	8	3.338-199.0
 <b>Quick &amp; Clean</b> Vlažne maramice za svakodnevno čišćenje, spremne za uporabu, od viskoze i poliestera		bijela	23x30 cm	1 Pkg	50 kom	18	3.344-519.0
 <b>DESIFOR-QUICK PLUS WIPES</b> Dezinficirajuće, alkoholne vlažne maramice spremne za uporabu, za brzu dezinfekciju bez ostataka prljavštine, bez boja i mirisa, djeluje baktericidno, levurocidno, ograničeno virucidno (uklj. noroviruse), na popisu VAH i DVG		bijela		1 doza	120 maramica	12	3.345-034.0
 <b>Višenamjenska krpa</b> Univerzalna krpa za čišćenje specijalno za mokro čišćenje		žuta	38x40 cm	1 Pkg	10 kom	10	3.338-159.0
		crvena	38x40 cm	1 Pkg	10 kom	10	3.338-160.0
		zelena	38x40 cm	1 Pkg	10 kom	10	3.338-161.0
		plava	38x40 cm	1 Pkg	10 kom	10	3.338-162.0
 <b>Krpa za pod</b> Krpa za mokro čišćenje		bijela	60x70 cm	1 Pkg	25 kom	4	3.338-173.0
 <b>Krpa</b> Za vlažno brisanje		bijela	širine 60 cm, 100 lfm	1 rola	60 m <sup>2</sup>	10	3.338-176.0

Opis proizvoda	Primjena	Boja	Veličina	Jed.	Pak.	Kol.	Art.Nr.
<b>Spužvaste krpe</b>							
	<b>Wettex spužvaste krpe</b> Za učinkovito upijanje tekućine	žuta	26,5x31,5 cm	1 Pkg	10 kom	12	3.338-185.0
		crvena	26,5x31,5 cm	1 Pkg	10 kom	12	3.338-186.0
		plava	26,5x31,5 cm	1 Pkg	10 kom	12	3.338-184.0
	<b>Wettex spužvaste krpe</b> Za učinkovito upijanje tekućine	žuta	17,6x20,3 cm	1 Pkg	10 kom	14	3.338-188.0
		crvena	17,6x20,3 cm	1 Pkg	10 kom	14	3.338-189.0
		plava	17,6x20,3 cm	1 Pkg	10 kom	14	3.338-190.0
<b>Specijalne krpe</b>							
	<b>SpillEx</b> Upijajuća jednokratna krpa za brzo upijanje tekućina na bazi vode, uklanja do 1,2 l vode ili 0,5 l tjelesnih tekućina u samo nekoliko minuta	bijela	51x37 cm	1 Pkg	20 kom	10	3.345-609.0
<b>Spužve</b>							
	<b>Glitz spužva</b> Mekana spužva s otvorenom, mekanom neabrazivnom koprenom za čišćenje osjetljivih površina bez ogrebotina. Sustav boja omogućuje pridržavanje higijenskih i HACCP standarda prilikom čišćenja	bijela/žuta	4,5x7x15 cm	1 Pkg	10 kom	10	3.338-210.0
		bijela/crvena	4,5x7x15 cm	1 Pkg	10 kom	10	3.338-212.0
		bijela/zelena	4,5x7x15 cm	1 Pkg	10 kom	10	3.338-214.0
		bijela/plava	4,5x7x15 cm	1 Pkg	10 kom	10	3.338-216.0
	<b>Čistač posuda</b> Kvalitetna spužva od čvrstog pjenastog materijala i s crnom abrazivnom koprenom, za snažno ribanje neosjetljivih površina, bez poteškoća uklanja zapečene ostatke hrane na posudu, ima utore koji štite nokte, abrazivna koprena je ravna za maksimalni kontakt s površinom	žuta/crna	4,5x7x9,5 cm	1 Pkg	9 kom	10	3.338-204.0
	<b>Abrazivna spužva</b> Kvalitetna spužva od čvrstog pjenastog materijala i sa zelenom abrazivnom koprenom, idealna za normalno pranje posuda i uklanjanje mrlja, ima utore koji štite nokte, abrazivna koprena je ravna za maksimalni kontakt s površinom	žuta/zelena	4,5x7x15 cm	1 Pkg	10 kom	10	3.338-205.0
		žuta/zelena	4,5x7x9,5 cm	1 Pkg	100 kom		3.338-221.0
	<b>Čistač kupaonice</b> Kvalitetna spužva od čvrstog pjenastog materijala i plavom mekanom stranom, idealna za svakodnevno čišćenje kupaonice i sanitarija, ima utore koji štite nokte, abrazivna koprena je ravna za maksimalni kontakt s površinom	žuta/plava	4,5x7x15 cm	1 Pkg	10 kom	10	3.338-206.0
	<b>Miracle clean spužva za uklanjanje prljavštine</b> Uklanja problematičnu prljavštinu (mrlje od flomastera, tragove cipela, prljave bijele ploče i dr.) uz minimalan napor, prije uporabe testirati na osjetljivim površinama	bijela	2,8x6x10 cm	1 Pkg	12 kom		3.338-209.0
	<b>Spužva za ploču</b> Iznimno upijajuća i robusna, idealna za mokro čišćenje (npr. školskih ploča)	žuta	5x13x18 cm	1 kom	1 kom	20	3.345-510.0
	<b>Spirala za ribanje</b> Inox spirala za ribanje, otporna i dugotrajna, za intenzivno ribanje i uklanjanje tvrdokorne prljavštine	siva		1 Pkg	10 kom	5	3.338-208.0











	Opis proizvoda	Primjena	Boja	Veličina	Jed.	Pak.	Kol.	Art.Nr.
	<b>Gumene rukavice Multipurpose</b> Prirodni lateks, 100% pamučni velur, do 5 x otporniji na masnu hranu, ulja i sredstva za čišćenje zbog kloriranja, do 40 % deblje od standardnih jeftinih rukavica		žuta	L 8 ½ - 9	1 Pkg	10 pari	5	3.338-223.0
			žuta	M 7 ½ - 8	1 Pkg	10 pari	5	3.338-224.0
			žuta	S 6 ½ - 7	1 Pkg	10 pari	5	3.338-225.0
	<b>Nitrilne rukavice Universal</b> Nitrilna kaučuk, 100% pamučni velur, nitrilna rukavica otporna na kemikalije s odličnom osjetom opipa i neograničenom udobnošću pri nošenju, nitrilna rukavica ne sadrži alergene lateksa niti puder, univerzalno upotreblijiva i dugotrajnija od lateks rukavica, otporna na brojne kemikalije, ulja i otapala		zelena	XL 9 ½ - 10	1 Pkg	10 pari	5	3.338-226.0
			zelena	L 8 ½ - 9	1 Pkg	10 pari	5	3.338-227.0
			zelena	M 7 ½ - 8	1 Pkg	10 pari	5	3.338-228.0
	<b>Gumene rukavice Comfort</b> Prirodni lateks otporan na brojne kemikalije, ulja i otapala, vrlo dobar osjet opipa zbog optimalne debljine materijala, inovativna unutarnja strana drže ruke ugodno suhima i puža veliki komfor pri nošenju, prikladne za rukovanje hranom, antistatičke - certificirane prema EN 1149		plava	L 8 ½ - 9	1 Pkg	10 pari	5	3.345-739.0
			plava	M 7 ½ - 8	1 Pkg	10 pari	5	3.345-738.0
			plava	S 6 ½ - 7	1 Pkg	10 pari	5	3.345-737.0
	<b>Gumene rukavice Protect</b> Ne sadrži alergene lateksa - ne postoji rizik od alergije tipa 1, unutarnja podstava od čistog pamuka za veliki komfor pri nošenju, jako velika otpornost na habanje i kidanje, dodatni vanjski sloj za naročito veliku otpornost na kemikalije i otapala, produljene manšete za zaštitu podlaktice, 100% ispitano - svaka rukavica se testira		crvena	XL 9 ½ - 10	1 Pkg	1 par	50	3.345-742.0
			crvena	L 8 ½ - 9	1 Pkg	1 par	50	3.345-741.0
			crvena	M 7 ½ - 8	1 Pkg	1 par	50	3.345-740.0
	<b>Jednokratne lateks rukavice PF</b> Od prirodnog lateksa, bez pudera, nesterilne, nosive s obje strane, dobar osjet opipa, lako se mogu navući - čak i vlažnim rukama, idealne za sve poslove čišćenja		prirodna	S / 7	1 Pkg	100 kom	10	3.345-877.0
			prirodna	M / 8	1 Pkg	100 kom	10	3.345-878.0
			prirodna	L / 9	1 Pkg	100 kom	10	3.345-879.0
			prirodna	XL / 10	1 Pkg	100 kom	10	3.345-880.0
	<b>Jednokratne lateks rukavice Plus</b> Od prirodnog lateksa, bez pudera, nesterilne, nosive s obje strane, dobar osjet opipa, zaštita od kemikalija (PSA kategorija III) i prikladne za rad u laboratoriju prema EN 374-3		prirodna	S / 7	1 Pkg	100 kom	10	3.345-881.0
			prirodna	M / 8	1 Pkg	100 kom	10	3.345-882.0
			prirodna	L / 9	1 Pkg	100 kom	10	3.345-883.0
			prirodna	XL / 10	1 Pkg	100 kom	10	3.345-884.0
	<b>Jednokratne nitrilne rukavice Plus</b> Od nitrilnog kaučuka, bez pudera, nesterilne, nosive s obje strane, dobro hvatanje, otporne na ulje i mast - idealne za prehrambenu branšu i poslove čišćenja (PSA kategorija III)		plava	S / 7	1 Pkg	100 kom	10	3.345-889.0
			plava	M / 8	1 Pkg	100 kom	10	3.345-890.0
			plava	L / 9	1 Pkg	100 kom	10	3.345-891.0
			plava	XL / 10	1 Pkg	100 kom	10	3.345-892.0
	<b>Jednokratne nitrilne rukavice Black</b> Od nitrilnog kaučuka, bez pudera, nesterilne, nosive s obje strane, dobro hvatanje, otporne na ulje i mast - idealne za prehrambenu branšu, ugostiteljstvo, kuhare u showu i tattoo studijima (PSA kategorija III)		crna	S / 7	1 Pkg	100 kom	10	3.345-885.0
			crna	M / 8	1 Pkg	100 kom	10	3.345-886.0
			crna	L / 9	1 Pkg	100 kom	10	3.345-887.0
			crna	XL / 10	1 Pkg	100 kom	10	3.345-888.0
	<b>Jednokratne vinilne rukavice Plus</b> Od vinila, bez pudera, nesterilne, nosive s obje strane, zaštita od brojnih kemikalija, dobra alternativa lateks rukavicama - posebno za osobe s alergijama tipa 1-A		prozirno	S / 7	1 Pkg	100 kom	10	3.345-893.0
			prozirno	M / 8	1 Pkg	100 kom	10	3.345-894.0
			prozirno	L / 9	1 Pkg	100 kom	10	3.345-895.0
			prozirno	XL / 10	1 Pkg	100 kom	10	3.345-896.0





Opis proizvoda	Primjena	Boja	Veličina	Jed.	Pak.	Kol.	Art.Nr.
<b>Maramice za brisanje i čišćenje</b>							
	<b>Chicopee J-Cloth (Econoline)</b>						
	Tekstilne maramice za teško brisanje, ne otpuštaju vlakanca, s odličnom otpornošću na kidanje, otporne na otapala	bijela	30x43 cm	1 krt	1200 kom	15	3.338-012.0
		bijela	31x60 cm	1 rola	600 kom	30	3.338-013.0
	<b>Chicopee VeraClean Critical Cleaning (Chux)</b>						
Tekstilna maramica s velikom sposobnošću upijanja vode, ulja i ostalih tekućina, u roli	plava	29x37 cm	1 rola	400 kom	80	3.338-017.0	
	<b>Chicopee VeraClean Polish (Ko-Ton)</b>						
	Tekstilna maramica bez silikona za fino čišćenje i poliranje, dobra otpornost na kidanje	bijela	32x34 cm	1 krt	800 kom	24	3.338-014.0
		bijela	43x50 cm	1 krt	500 kom	18	3.338-015.0
	<b>Chicopee Multipurpose (Super-Twill)</b>						
	Tekstilna maramica bez silikona za teško čišćenje, ne otpušta vlakanca, s velikom otpornošću na kidanje i velikom sposobnošću apsorpcije, otporna na otapala i sredstva za čišćenje	plava	34x53 cm	1 krt	130 kom	60	3.338-019.0
		bijela	34x53 cm	1 krt	130 kom	60	3.338-018.0
	<b>Tork standardne papirnat maramice za brisanje</b>						
2-slojni tissue papir, utisnute, perforirane, porubljene, 1 rola x 680 m = 2000 maramica (W1)	bijela	37x34 cm	1 rola	2000 kom	30	3.338-021.0	
	<b>Tork višenamjenske papirnat maramice za brisanje</b>						
2-slojne hibridna kvaliteta, perforirane, idealne za brisanje tekućina, 1 rola x 510 m = 1500 maramica (W1)	plava	37x34 cm	1 rola	1500 kom	30	3.338-022.0	
	<b>Tork Performance podni stalak (W1)</b>						
Podni stalak za velike role, od čvrste plastike i robusne metalne izvedbe, lako se puni, mobilan, posebno velika zapremina, za role širine do 43 cm i promjer tuljka između 71-73 mm				1 kom	1 kom		3.337-703.0
	<b>Tork Performance zidni držač (W1)</b>						
Zidni držač za velike role, od čvrste plastike, lako se puni, čvrsto montiran na zid, posebno velika zapremina, za role širine do 43 cm i promjer tuljka između 71-73 mm				1 kom	1 kom		3.337-704.0
<b>Čistači prašine i brišači podova</b>							
	<b>Čistač prašine ECO 540</b>						
S čičak trakom, bez navlake i drške. Može se koristiti s odgovarajućim krpama za prašinu	siva	58 cm	1 kom	1 kom			3.335-752.0
	<b>Valovita navlaka</b>						
Za ECO 540	siva	58 cm	1 kom	1 kom			3.335-856.0
	<b>Navlaka 600</b>						
Za ECO 540	siva	60 cm	1 kom	1 kom			3.335-857.0











Opis proizvoda	Primjena	Boja	Veličina	Jed.	Pak.	Kol.	Art.Nr.
 <b>Držač krpe za prašinu</b> Za ECO 540		crna		1 kom	1 kom		3.335-862.0
<b>Čičak traka</b> Za ECO 540		crna		1 Pkg	2 kom		3.335-863.0
 <b>Navlaka od vlakana 560</b> Za ECO 540		zelena	18x60 cm	1 kom	2 kom	25	3.335-849.0
 <b>Čistač prašine RSU</b> S pjenastom navlakom, bez drške. Može se koristiti s odgovarajućim krpama za prašinu		plava	60 cm	1 kom	1 kom		3.337-601.0
 <b>Čistač prašine</b> S gumenim lamelama, bez drške, može se koristiti s odgovarajućim krpama za prašinu		antracit	40 cm	1 kom	1 kom		6.999-057.0
		antracit	60 cm	1 kom	1 kom		6.999-152.0
 <b>Aluminijska drška</b>			Ø 23 mm, 150 cm	1 kom	1 kom		3.337-786.0
 <b>Teleskopska drška</b>		plava	100-180 cm	1 kom	1 kom		3.337-776.0
 <b>Ravni okvir držača Mobil</b> Bez drške			57 cm	1 kom	1 kom		3.335-751.0
			80 cm	1 kom	1 kom		3.337-600.0
 <b>Aluminijska drška</b>			Ø 23 mm, 150 cm	1 kom	1 kom		3.337-786.0
 <b>Teleskopska drška</b>		plava	100-180 cm	1 kom	1 kom		3.337-776.0
 <b>Krpica Mobil</b> Krpa za brisanje prašine, za Mobil 57 cm i 80 cm		prirodna	26x80 cm	1 kom	1 kom	25	3.338-032.0
		prirodna	34x104 cm	1 kom	1 kom	25	3.338-034.0
 <b>Navlaka od vlakana Mobil</b> Za ravni okvir držača Mobil 57 cm		zelena	17x65 cm	1 kom	1 kom	25	3.335-848.0

Opis proizvoda	Primjena	Boja	Veličina	Jed.	Pak.	Kol.	Art.Nr.
 <b>Držač krpe za prašinu</b> Bez drške			60 cm	1 kom	1 kom	10	6.999-092.0
			80 cm	1 kom	1 kom	10	6.999-093.0
			110 cm	1 kom	1 kom	10	6.999-107.0
			120 cm	1 kom	1 kom	10	6.999-108.0
 <b>ECO!alumijska drška</b>			140 cm	1 kom	1 kom	100	6.999-096.0
 <b>ECO!teleskopska drška</b>			97-184 cm	1 kom	1 kom	10	6.999-111.0
 <b>Krpica za prašinu</b> 100 % pamuk, za suho brisanje velikih površina		prirodna	60 cm	1 kom	1 kom	15	6.999-090.0
		prirodna	80 cm	1 kom	1 kom	15	6.999-091.0
		prirodna	110 cm	1 kom	1 kom	15	6.999-109.0
		prirodna	120 cm	1 kom	1 kom	15	6.999-110.0
 <b>Duo držač krpe za prašinu</b> Sa zglobom za čišćenje teško dostupnih područja (radijatori, svjetiljke itd.), prikladan za Duo krpu za prašinu MikroPlus		siva	50 cm	1 kom	1 kom	10	3.337-514.0
 <b>Duo krpa za prašinu MikroPlus</b> 100 % materijal od mikrovlakana s udjelom prede, 50 % poliester, 50 % viskoza		siva	50 cm	1 kom	1 kom	20	3.337-952.0
 <b>Držač krpe za prašinu 60 cm</b> Savijljivi držač za čišćenje teško dostupnih površina od prašine, također u kombinaciji s teleskopskom drškom			60x6 cm	1 kom	1 kom	6	6.999-150.0
 <b>Krpica za prašinu od mikrovlakana 60 cm</b> Presvlaka od mikrovlakana za držač krpe za prašinu 60 cm			60x8 cm	1 kom	1 kom	12	6.999-151.0
<b>neolinn maramice za brisanje prašine</b>							
 <b>neolinn BASIC</b> Uljna maramica za brisanje prašine za sve glatke, elastične te tvrde podne obloge, presavinuta na 1/4 u zip vrećici		žuta	30x60 cm	1 Pkg	50 kom	8	3.337-999.0
 <b>neolinn BASIC</b> Uljna maramica za brisanje prašine za sve glatke, elastične te tvrde podne obloge, ravno pakirana u PE foliji		žuta	24x60 cm	1 krt	8x50 kom		3.338-001.0
 <b>neolinn CLASSIC</b> Maramica od flisa sa specijalnim ljepljivom za savršeno čišćenje površina, predmeta i podova, presavinuta na 1/4 u zip vrećici		bijela	26x60 cm	1 Pkg	25 kom	18	3.338-004.0
 <b>neolinn CLASSIC rola</b> Maramica od flisa sa specijalnim ljepljivom za savršeno čišćenje površina, predmeta i podova, pakirana na roli u PE foliji		bijela	20x32 cm	1 krt	6x150 kom		3.338-003.0

Opis proizvoda	Primjena	Boja	Veličina	Jed.	Pak.	Kol.	Art.Nr.
 <b>neolinn CLASSIC</b> Uljna jednokratna maramica s velikom sposobnošću vezanja prašine specijalno za bolnice ili staračke domove, presavijena na 1/4 u zip vrećici		plava	25x60 cm	1 Pkg	100 kom	12	3.338-007.0
 <b>neolinn ECO</b> Uljna jednokratna maramica s velikom sposobnošću vezanja prašine specijalno za velike potrošače, ravno pakirana u PE foliji		plava	24x60 cm	1 krt	20x50 kom		3.338-006.0
<b>Chicopee maramice za brisanje prašine</b>							
 <b>Chicopee Stretch 'n Dust</b> Uljna maramica za brisanje prašine za sve glatke, elastične te tvrde podne obloge		žuta žuta	61x36 cm 61x61 cm	1 Pkg 1 Pkg	50 kom 25 kom	8 8	3.345-125.0 3.345-115.0
 <b>Chicopee Duster Plus TACK</b> Maramica od flisa sa specijalnim ljepljivom za savršeno čišćenje površina, predmeta i podova		žuta žuta	26x61 cm 20x33 cm	1 Pkg 1 rola	25 kom 300 kom	18	3.345-654.0 3.345-684.0
<b>Swepe sustavi brisača poda</b>							
 <b>Duo Swepe držač krpe</b> Dvostrani, u obliku trapeza, sa 3D zglobom, bez drške, za ergonomski rad i dvostruki učinak čišćenja, prikladan za Swepe Classic i Swepe Duo navlake		siva	50 cm	1 kom	1 kom		3.337-513.0
 <b>Aluminijska drška</b>			Ø 23 mm, 150 cm	1 kom	1 kom		3.337-786.0
 <b>Teleskopska drška</b>		plava	100-180 cm	1 kom	1 kom		3.337-776.0
 <b>Swepe Mopp Duo MikroTech</b> 30 % poliester, 70 % mikrovlakna		siva	50 cm	1 kom	1 kom		3.337-963.0
 <b>Swepe Mopp Duo HygienePlus</b> 100 % poliesterska mikrovlakna s česticama srebra, uklj. sive trake za čišćenje		bijela/siva	50 cm	1 kom	1 kom		3.345-438.0
 <b>Swepe Mopp Duo MikroPlus</b> 100 % materijal od mikrovlakana		siva	50 cm	1 kom	1 kom		3.345-458.0













Opis proizvoda	Primjena	Boja	Veličina	Jed.	Pak.	Kol.	Art.Nr.
 <b>Swept Mopp Duo SafetyPlus</b> Dio za ribanje: 100 % poliamid, plava rezana vlakna: 85 % poliesterska mikrovlakna, 15 % poliester		siva/crna	50 cm	1 kom	1 kom		3.337-966.0
 <b>Swept Mopp Classic</b> S plavom porubnom trakom 70° C, 50 % poliester, 50 % viskoza		siva	50 cm	1 kom	1 kom		3.337-945.0
 <b>Swept Mopp Classic Extra</b> S crvenom porubnom trakom 70° C, 30 % poliester, 70 % viskoza		siva	50 cm	1 kom	1 kom		3.337-947.0
 <b>Swept Mopp Classic MikroTech</b> Sa sivom porubnom trakom 95° C, 30 % poliester, 70 % mikrovlakna		siva	50 cm	1 kom	1 kom		3.337-949.0
 <b>Swept Mopp Classic HygienePlus</b> 100 % poliesterska mikrovlakna s česticama srebra, uklj. sive trake za čišćenje		bijela/siva	50 cm	1 kom	1 kom		3.345-348.0
 <b>Swept Mopp Classic MikroPlus</b> 100 % materijal od mikrovlakana		siva	50 cm	1 kom	1 kom		3.345-457.0
<b>SprayPro sustavi brisača poda s prskanjem</b>							
 <b>SprayPro Inox</b> Drška dužine 145 cm s integriranim spremnikom i funkcijom prskanja, ergonomska i jednostavna za rukovanje, s univerzalnom kopčom za sve uobičajene držače krpe (opseg isporuke bez držača krpe i krpe)			145 cm	1 kom	1 kom	6	3.345-872.0
 <b>SprayPro Inox komplet za početnike</b> Drška dužine 145 cm s integriranim spremnikom i funkcijom prskanja, ergonomska i jednostavna za rukovanje, s univerzalnom kopčom za sve uobičajene držače krpe, uklj. držač krpe i krpu			145 cm	1 kom	1 kom		3.345-873.0
 <b>SprayPro Inox komplet za početnike Express</b> Drška dužine 145 cm s integriranim spremnikom i funkcijom prskanja, ergonomska i jednostavna za rukovanje, s univerzalnom kopčom za sve uobičajene držače krpe, uklj. držač krpe i krpu			145 cm	1 kom	1 kom		3.345-874.0
 <b>Express Pro držač krpe</b> Držač krpe s velcro trakom, prikladan za navlake s čičkom		siva	40 cm	1 kom	1 kom		3.337-526.0

Opis proizvoda	Primjena	Boja	Veličina	Jed.	Pak.	Kol.	Art.Nr.
 <p><b>Express Trio Mopp</b> Od mikrovlakana, poliester a i viskoze, veliki učinak čišćenja, na svim vrstama podova</p>		siva/bijela	46 cm	1 kom	1 kom		3.337-973.0
 <p><b>Express MikroSpeed Plus Mopp</b> Navlaka od mikrovlakana (100 % PES), veliki učinak čišćenja na glatkim i strukturiranim podovima</p>		bijela/crna	46 cm	1 kom	1 kom		3.337-975.0
<b>MikroOne sustavi jednokratnih krpa za pod</b>							
 <p><b>CombiSpeed Pro držač krpe</b> Ravni držač krpe bez drške</p>		siva	40 cm	1 kom	1 kom	10	3.337-507.0
 <p><b>MikroOne krpa</b> Jednokratne navlake od mikrovlakana s džepićem za predmete za ograničenim pristupom mogućnostima pranja i za visoke higijenske zahtjeve</p>		plava crvena	40 cm 40 cm	1 Pkg 1 Pkg	25 kom 25 kom	6 6	3.345-869.0 3.345-908.0
<b>ECO!sustavi brisača poda s prskanjem</b>							
 <p><b>ECO!sustavi brisača poda s prskanjem</b> Za brzo čišćenje manjih površina, otporna za čišćenje se ističe pritiskom na gumb, dužine 155 cm, uklj. bočicu od 0,66 l, držač krpe 40 cm i teleskopsku dršku</p>			40 cm	1 kom	1 kom		5.999-045.0
 <p><b>ECO!držač krpe s kopčom</b> Prikladan za ECO!sustav krpa za pod</p>			40 cm	1 kom	1 kom	10	6.999-144.0
 <p><b>ECO!krpa od mikrovlakana</b> Navlaka od mikrovlakana (100 % PES), veliki učinak čišćenja na glatkim i strukturiranim podovima</p>		plava	40 cm	1 kom	1 kom	25	6.999-132.0
 <p><b>ECO!krpa od mikrovlakana, abrazivna</b> Mikrovlakna i polipropilenska vlakna za abrazivniji učinak čišćenja, savršeno za protuklizne pločice, s džepićima</p>		plava	40 cm	1 kom	1 kom	25	6.999-131.0
<b>Interior sustavi za čišćenje</b>							
 <p><b>Pribor za čišćenje stakla i zida komplet za početnike</b> Specijalno za brzo i učinkovito čišćenje većih površina bez tragova npr. stakala, ogledala, plemenitog čelika, pločica, stolova, bijelih ploča, za viša i teško dostupna područja, omogućuje jednostavno i sigurno čišćenje površina do visine 2,5 m</p>			35 cm	1 kom	1 kom		3.345-734.0
 <p><b>Interior Pad</b> Čišćenje svih sjajnih površina bez tragova, za uporabu s priborom za čišćenje stakla i zida, komplet za početnike</p>		siva	35 cm	1 kom	1 kom	10	3.345-735.0











Opis proizvoda	Primjena	Boja	Veličina	Jed.	Pak.	Kol.	Art.Nr.
<b>UltraSpeed sustavi</b>							
 <p><b>UltraSpeed Pro komplet za početrnike 25 l</b> Okretna, iznimno fleksibilna, plastična i robusna kolica za kantu s mogućnošću spremanja, opremljena jedinstvenim poboljšanim ocjediivačem krpe za znatno bolji rezultat cijedenja, nema tjelesnog kontakta s cijelim nizom sredstava za čišćenje ili upotrijebljenim navlakama, ergonomska i jednostavna u primjeni, može se proširiti na kolica za dvije kante</p>		plava/siva	56x38x86 cm	1 kom	1 kom	25	3.345-625.0
 <p><b>UltraSpeed Pro Duo komplet za početrnike</b> Okretna, iznimno fleksibilna, plastična i robusna kolica za dvije kante uklj. klizač s mogućnošću spremanja, opremljena jedinstvenim poboljšanim ocjediivačem krpe za znatno bolji rezultat cijedenja, nema tjelesnog kontakta s cijelim nizom sredstava za čišćenje ili upotrijebljenim navlakama, ergonomska i jednostavna u primjeni</p>		plava/siva	59x38x86 cm	1 kom	1 kom	25	3.345-626.0
 <p><b>UltraSpeed Pro Duo Kit ocjediivač s čeljustima</b> Okretna, iznimno fleksibilna, plastična i robusna kolica za kantu s mogućnošću spremanja uklj. klizač, opremljena poboljšanim ocjediivačem s čeljustima za znatno bolji rezultat cijedenja, jednostavna u primjeni, može se proširiti na kolica za dvije kante</p>		siva	59x38x86 cm	1 kom	1 kom	25	3.345-630.0
 <p><b>Kanta 15 l</b></p>		plava	15 l	1 kom	1 kom		3.337-791.0
 <p><b>Kanta 25 l</b></p>		plava	25 l	1 kom	1 kom		3.337-793.0
 <p><b>UltraSpeed Pro kanta 10 l</b> Za proširenje na kolica za dvije kante odn. kao dodatni prostor za odlaganje</p>		plava	10 l	1 kom	1 kom		3.345-614.0
 <p><b>UltraSpeed Pro ocjediivač</b> Robusni, jednostavni plastični ocjediivač s vrlo dobrim učinkom cijedenja, za cijedenje krpu ne treba skinuti s držača</p>		siva		1 kom	1 kom		3.345-615.0
 <p><b>UltraSpeed ocjediivač s čeljustima</b> Idealno za cijedenje navlaka s džepićima, od plastike, prikladno za UltraSpeed sustav</p>		siva		1 kom	1 kom		3.337-542.0
 <p><b>UltraSpeed Pro komplet klizača</b> Ergonomski klizač s velikom ručkom za jednostavno manevriranje kolica s kantom, kanta od 6 l ili ploča s upozorenjem može se pričvrstiti na integriranu kuku</p>				1 kom	1 kom		3.345-613.0









Opis proizvoda	Primjena	Boja	Veličina	Jed.	Pak.	Kol.	Art.Nr.
 <b>UltraSpeed Pro Chassis</b> Uklj. kotačiće		siva		1 kom	1 kom		3.345-661.0
 <b>Aluminijska drška</b>			Ø 23 mm, 150 cm	1 kom	1 kom		3.337-786.0
 <b>Teleskopska drška</b>		plava	100-180 cm	1 kom	1 kom		3.337-776.0
 <b>UltraSpeed Pro držač krpe</b> Lagani, robusni držač krpe s velikom nožnom pedalom za jednostavno otvaranje, prikladan za primjenu s UltraSpeed Pro ocjediivačem, za cijedenje krpu ne treba skinuti s držača		siva	40 cm	1 kom	1 kom		3.345-616.0
 <b>UltraSpeed MikroPlus Mopp</b> Krpa od mikrovlakana s nadmoćnim učinkom čišćenja i dugotrajnošću		bijela/crna	40 cm	1 kom	1 kom	20	3.337-976.0
 <b>UltraSpeed TrioMopp</b> Krpa s usukanim resicama, veliki učinak čišćenja, sposobnost upijanja, dugotrajnost i higijena u jednom		siva/bijela	40 cm	1 kom	1 kom	20	3.345-478.0
 <b>UltraSpeed Safety Mopp</b> Krpa od specijalnih vlakana (100 % poliamid) za odličan efekt ribanja i veliku dugotrajnost		siva/crna	40 cm	1 kom	1 kom	20	3.337-978.0
<b>Kolica za mokro brisanje od plemenitog čelika</b>							
 <b>Wetcar 25</b> Kolica od plemenitog čelika uklj. kotačiće, košaru, plosnati ocjediivač i držač drške Kanta 22 l, duguljasta Kanta 6 l Dwell 450 ravni okvir držača Ravna krpa 450, s resama, za Dwell 450		siva		1 kom			3.335-723.0
		plava	22 l	1 kom			3.337-848.0
		plava	6 l	2 kom			3.337-844.0
			40 cm	1 kom			3.335-741.0
		bijela	12x42 cm	1 kom			3.335-831.0
 <b>Wetcar 50</b> Kolica od plemenitog čelika uklj. kotačiće, košaru, plosnati ocjediivač i držač drške Kanta 22 l, duguljasta Kanta 6 l Dwell 450 ravni okvir držača Ravna krpa 450, s resama, za Dwell 450		siva		1 kom			3.335-726.0
		plava	22 l	2 kom			3.337-848.0
		plava	6 l	2 kom			3.337-844.0
			40 cm	1 kom			3.335-741.0
		bijela	12x42 cm	1 kom			3.335-831.0



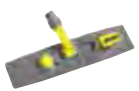







Opis proizvoda	Primjena	Boja	Veličina	Jed.	Pak.	Kol. Art.Nr.
 <b>Kanta 22 l, duguljasta</b> Uklj. kopče u boji		plava	22 l	1 kom	1 kom	3.337-848.0
 <b>Kanta 6 l</b> Uklj. kopče u boji		plava	6 l	1 kom	1 kom	3.337-844.0
 <b>Plosnati ocjeđivač od plemenitog čelika</b> Za Wetcar 25 i Wetcar 50, prikladan za Dwell 450 sustav ravne krpe		siva		1 kom	1 kom	3.335-733.0
 <b>Moosgummi (pjenasta guma)</b> Za plosnati ocjeđivač od plemenitog čelika		crna		1 kom	1 kom	3.335-735.0
 <b>Adapter za plosnati ocjeđivač od plemenitog čelika</b> Za Wetcar 22 i 44 (stare verzije)				1 kom	1 kom	3.335-766.0
<b>Upravljački kotačić Wetcar</b>				1 kom	1 kom	3.335-769.0
 <b>Držak drške</b>		plava	Ø 22 mm	1 kom	1 kom	3.335-783.0
 <b>Dwell 450 ravni okvir držača</b> Bez drške, za plosnati ocjeđivač od plemenitog čelika			40 cm	1 kom	1 kom	3.335-741.0
 <b>Aluminijska drška</b>			Ø 23 mm, 150 cm	1 kom	1 kom	3.337-786.0
 <b>Teleskopska drška</b>		plava	100-180 cm	1 kom	1 kom	3.337-776.0
 <b>Ravna krpa 450</b> S resama, za Dwell 450		bijela	12x42 cm	1 kom	1 kom	3.335-831.0











Opis proizvoda	Primjena	Boja	Veličina	Jed.	Pak.	Kol. Art.Nr.
<b>Plastična kolica za mokro brisanje</b>						
 <p><b>Kolica za kantu 25 l</b> Jako mobilna, nehrdajuća kolica za kantu od kvalitetne plastike, s bočnom pomičnom ručkom, kantom od 15 l i ocjediivačem krpe koji je jednostavan za rukovanje</p>			25 l	1 kom	1 kom	6.999-207.0
 <p><b>Moppcar T 25</b> Jako mobilna, nehrdajuća kolica za kantu od kvalitetne plastike, uklj. košaru za vješanje i pretinac za odlaganje</p>		siva	B46xL81x H88 cm	1 kom	1 kom	3.337-484.0
 <p><b>Moppcar T 50</b> Jako mobilna, nehrdajuća kolica za dvije kante od kvalitetne plastike</p>		siva	B43,5xL81x H88 cm	1 kom	1 kom	3.337-487.0
 <p><b>Kolica za dvije kante 2x15 l</b> Jako mobilna, nehrdajuća kolica za dvije kante od 100 % polipropilena, s bočnom pomičnom ručkom, 2 kante od 15 l kodiranih boja i ocjediivačem krpe koji je jednostavan za rukovanje</p>			2x15 l	1 kom	1 kom	6.999-025.0
 <p><b>Kolica za dvije kante 2x25 l</b> Jako mobilna, nehrdajuća kolica za dvije kante od 100 % polipropilena, s bočnom pomičnom ručkom, 2 kante od 25 l kodiranih boja i ocjediivačem krpe koji je jednostavan za rukovanje</p>			2x25 l	1 kom	1 kom	6.999-209.0
 <p><b>Moppcar T 215</b> Jako mobilna, nehrdajuća kolica za dvije kante od kvalitetne plastike, uklj. košaru za vješanje i držač vreće 50 l (vreća 50 l može se opcionalno dobiti kao pribor)</p>		siva	B43,5xL94x H88 cm	1 kom	1 kom	3.337-489.0
 <p><b>Ocjediivač s čeljustima</b> Idealno za cijedenje navlaka s džepićima, od plastike, prikladno za Moppcar T 25, T 50 i T 215</p>		siva/plava		1 kom	1 kom	3.337-493.0
 <p><b>Ocjediivač s valjcima</b> Idealno za cijedenje navlaka s resama, od plastike, prikladno za Moppcar T 25, T 50 i T 215</p>		siva/plava		1 kom	1 kom	3.337-492.0
 <p><b>Uložak za ocjediivač s čeljustima</b> Osigurava savršen rezultat cijedenja</p>		crna		1 kom	1 kom	3.345-360.0
 <p><b>Košara za vješanje Tris Tray</b></p>		siva		1 kom	1 kom	3.337-755.0











Opis proizvoda	Primjena	Boja	Veličina	Jed.	Pak.	Kol.	Art.Nr.
 <b>Posuda za pribor</b> Za kolica za dvije kante 6.999-025.0, za dodatnu opremu ili boce				1 kom	1 kom		6.999-077.0
 <b>Komplet za fiksiranje ručke</b> Sastoji se od 2 dijela				1 kom	1 kom		3.342-859.0
 <b>Kližač</b> Za Moppcar		svijetlosiva		1 kom	1 kom		3.338-316.0
 <b>Kanta 15 l</b>		crvena	15 l	1 kom	1 kom	14	6.999-172.0
		plava	15 l	1 kom	1 kom	14	6.999-173.0
 <b>Kanta 25 l</b>		crvena	25 l	1 kom	1 kom		3.337-805.0
		plava	25 l	1 kom	1 kom		3.337-804.0
 <b>Kanta 12+18 l</b>		plava	12+18 l	1 kom	1 kom		3.337-806.0
<b>CombiSpeed Pro sustavi</b>							
 <b>CombiSpeed Pro držač krpe</b> Ravni držač krpe bez drške		siva	40 cm	1 kom	1 kom	10	3.337-507.0
		siva	50 cm	1 kom	1 kom	10	3.337-510.0
 <b>Aluminijska drška</b>			Ø 23 mm, 150 cm	1 kom	1 kom		3.337-786.0
 <b>Teleskopska drška</b>		plava	100-180 cm	1 kom	1 kom		3.337-776.0
 <b>MikroSpeed Plus</b> Ravna krpa od mikrovlakana s džepićima, resicama i abrazivnim trakama		bijela/crna	40 cm	1 kom	1 kom	10	3.337-922.0
		bijela/crna	50 cm	1 kom	1 kom	10	3.337-934.0
 <b>Triomopp</b> Ravna krpa od mikrovlakana s džepićima, resicama i usukanim resicama		siva/bijela	40 cm	1 kom	1 kom		3.337-923.0
		siva/bijela	50 cm	1 kom	1 kom		3.337-936.0

Opis proizvoda	Primjena	Boja	Veličina	Jed.	Pak.	Kol.	Art.Nr.
 <b>Pamućna krpa Basic</b> Iznutra rese, izvana rese s džepićem/ resicama		prirodna	40 cm	1 kom	1 kom	50	3.337-959.0
		prirodna	50 cm	1 kom	1 kom	50	3.337-960.0
 <b>Krpa od mikrovlakana Basic</b> 75 % poliester, 25 % poliamid s džepićem/resicama i abrazivnim trakama		bijela/plava	40 cm	1 kom	1 kom	50	3.337-957.0
		bijela/plava	50 cm	1 kom	1 kom	50	3.337-958.0
<b>ECO!sustavi brisača poda</b>							
 <b>ECO!držač krpe s kopčom</b> Prikladan za ECO!sustav krpa za pod			40 cm	1 kom	1 kom	10	6.999-144.0
			<b>ECO!aluminijaska drška</b> Za ECO!držač krpe s kopčom	140 cm	1 kom	1 kom	100 6.999-096.0
			<b>ECO!teleskopska drška</b> Za ECO!držač krpe s kopčom	97-184 cm	1 kom	1 kom	10 6.999-111.0
 <b>ECO!krpa</b> Krpa s resama od mikrovlakana s džepićima, za vrlo dobro upijanje nečistoće		crvena	40 cm	1 kom	1 kom	25	6.999-136.0
 <b>ECO!krpa</b> Krpa s resama od mikrovlakana s džepićima, za vrlo dobro upijanje nečistoće		plava	40 cm	1 kom	1 kom	25	6.999-143.0
 <b>ECO!krpa od mikrovlakana</b> Krpa od kratkih mikrovlakana s džepićima		plava	40 cm	1 kom	1 kom	25	6.999-132.0
 <b>ECO!krpa od mikrovlakana, abrazivna</b> Mikrovlakna i polipropilenska vlakna za abrazivniji učinak čišćenja, savršeno za protuklizne pločice, s džepićima		plava	40 cm	1 kom	1 kom	25	6.999-131.0
<b>Razni pribor za mokro brisanje</b>							
 <b>Mop s drškom</b> Integrirani mehanizam cijedenja u dršci		crvena		1 kom	1 kom		3.337-508.0
 <b>Rezervna krpa</b> za sustav krpa, 100 % pamuk		prirodna		1 kom	1 kom		3.337-938.0

Opis proizvoda	Primjena	Boja	Veličina	Jed.	Pak.	Kol.	Art.Nr.
 <b>Plastična kvačica za krpu</b> Prikladna za krpu s resicama, od plastike, bez drške		plava		1 kom	1 kom		3.337-506.0
 <b>Alumijska drška</b>			Ø 23 mm, 150 cm	1 kom	1 kom		3.337-786.0
 <b>Teleskopska drška</b>		plava	100-180 cm	1 kom	1 kom		3.337-776.0
 <b>Resice s trakom</b>		prirodna	400 g	1 kom	1 kom		3.335-828.0
		prirodna	450 g	1 kom	1 kom		3.335-829.0
		prirodna		1 kom	1 kom		3.337-920.0
 <b>Čistač rubova s ručkom</b> Za Maxi jastučić, idealan za čišćenje kutova i rubova		antracit		1 kom	1 kom	12	6.999-101.0
 <b>Čistač rubova s držačem drške</b> Za Maxi jastučić, idealan za čišćenje kutova i rubova, bez drške		siva	10x23 cm	1 kom	1 kom		3.335-738.0
 <b>Alumijska drška</b>			Ø 23 mm, 150 cm	1 kom	1 kom		3.337-786.0
 <b>Maxi jastučić</b> Abrazivna koprena s velikim učinkom čišćenja, idealan za uklanjanje lagano prljanajuće prljavštine na osjetljivim površinama		bijela	12x26 cm	1 kom	1 kom	12	6.999-102.0
 <b>Maxi jastučić</b> Abrazivna koprena s velikim učinkom čišćenja, idealan za uklanjanje tvrdokorne prljavštine		zelena	12x26 cm	1 Pkg	5 kom		3.345-501.0
		crna	12x26 cm	1 Pkg	5 kom		3.345-502.0
 <b>Maxi jastučić od mikrovlakana</b> Upijajući i abrazivni jastučić, kombinacija bijelog poliester/mikrovlakana i sivih, abrazivnih traka za četkanje		bijela/siva	12x26 cm	1 Pkg	5 kom		3.345-503.0
 <b>Mini jastučić</b> Abrazivna koprena s velikim učinkom čišćenja, idealan za uklanjanje tvrdokorne prljavštine		zelena	16x21 cm	1 Pkg	10 kom		3.345-504.0
		crna	16x21 cm	1 Pkg	10 kom		3.345-505.0

Opis proizvoda	Primjena	Boja	Veličina	Jed.	Pak.	Kol. Art.Nr.
<b>Metle i četke</b>						
 <p><b>Contract metla meka</b> Standardna metla čišćenje unutarnjih prostora, bez drške</p>		crna	30 cm	1 kom	1 kom	3.337-607.0
 <p><b>Contract metla tvrda</b> Standardna metla za mokre vanjske površine, bez drške</p>		crna	30 cm	1 kom	1 kom	3.337-608.0
 <p><b>Drška metle</b></p>			138 cm	1 kom	1 kom	3.337-787.0
 <p><b>Superior metla meka</b> Savršena za suho čišćenje u unutarnjim prostorima, može se prati i autoklavirati, bez drške</p>		plava/bijela	50 cm	1 kom	1 kom	3.345-469.0
 <p><b>Superior metla tvrda</b> Savršena za mokro čišćenje vanjskih površina, može se prati i autoklavirati, bez drške</p>		plava/bijela	50 cm	1 kom	1 kom	3.345-470.0
 <p><b>Aluminijska drška metle</b></p>			Ø 23 mm, 145 cm	1 kom	1 kom	3.337-788.0
 <p><b>Četka za ribanje</b> Savršena za agresivno i higijensko četkanje mokrih podova, može se prati i autoklavirati, bez drške</p>		plava/bijela	30 cm	1 kom	1 kom	3.345-471.0
 <p><b>Aluminijska drška metle</b></p>			Ø 23 mm, 145 cm	1 kom	1 kom	3.337-788.0
 <p><b>ECOmetla za paučinu</b> S teleskopskom drškom, savršeno rješenje za skidanje paučine te za cijevi za grijanje itd. i na stropovima</p>				1 kom	1 kom	5.999-027.0
 <p><b>Metalna otvorena lopatica</b> Za ergonomsko i učinkovito uklanjanje prljavštine i prašine, nehrđajući materijal, ergonomska ručka, s kukom za pričvršćivanje na kolica za čišćenje, mala težina</p>		siva	30 cm	1 kom	1 kom	3.337-516.0
 <p><b>Zatvorena lopatica</b> Idealno rješenje za čišćenje zgrada i HoReCa sektor, ergonomsko i učinkovito uklanjanje prljavštine i prašine izravno u spremnik, nehrđajući materijal, ergonomska ručka, s kukom za pričvršćivanje na kolica za čišćenje</p>		siva	29 cm	1 kom	1 kom	3.337-519.0







Opis proizvoda	Primjena	Boja	Veličina	Jed.	Pak.	Kol.	Art.Nr.
 <b>Brisač poda</b> Specijalno dizajniran za sakupljanje vlažne prijavštine, prikladan za uporabu s metalnom otvorenom lopaticom		siva	35 cm	1 kom	1 kom		3.337-518.0
 <b>Metla</b> Specijalno dizajnirana za sakupljanje nestvrdnute prijavštine, prikladna za uporabu sa zatvorenom lopaticom		siva	25 cm	1 kom	1 kom		3.337-520.0
 <b>Komplet za metenje Universal</b> Metla i lopatica		crvena/ plava		1 kom	1 kom		3.337-614.0
 <b>Higijenska ručna četka</b> Četka s kratkom drškom, za optimalno čišćenje kuhinjskog pribora, može se prati i autoklavirati, bez drške		plava/bijela	23 cm	1 kom	1 kom		3.345-472.0
 <b>Četka za čišćenje preljeva na umivaoniku</b>			22 cm	1 kom	1 kom		3.337-617.0
 <b>WC garnitura</b> Četka uklj. držač				1 kom	1 kom		3.345-543.0
 <b>Ploča s upozorenjem: Oprez, klizav pod!</b> Uočljivije upozorenje, brzo se postavlja		žuta		1 kom	1 kom	5	6.999-104.0
 <b>Upozorna ploča za okvir vrata</b> Viseća upozorna ploča „STOP - zabranjen prolaz“ s usisnom čašicom			50x30 cm	1 kom	1 kom	10	6.999-229.0
 <b>Lanac 1 m</b> Žuti lanac od polipropilena, duljine 1 metar		žuta	100 cm	1 kom	1 kom	10	6.999-185.0
 <b>Stoper za vrata s drškom</b> Ergonomski univerzalni stoper za vrata s gumenim rubom i aluminijskom drškom, prikladan za svaku vrstu vrata			15,7x7,9x90 cm	1 kom	1 kom	6	6.999-206.0









Opis proizvoda	Primjena	Boja	Veličina	Jed.	Pak.	Kol. Art.Nr.
<b>VoleoPro kolica za transport i čišćenje</b>						
 <b>VoleoPro + komplet za početnike (kanta + ocjeđivač) VoleoPro Standard</b> Kolica za čišćenje nemontirana, težina cca. 12,5 kg	Sastoji se od: Plastična kolica uklj. kotačiće, držač vreće za smeće 70 l, 2 kopče za vreću za smeće, 1 poklopac vreće za smeće, 2 kante od 6 l, integrirani podupirač kolica		B85xT55x H112 cm	1 kom	1 kom	3.345-313.0
<b>VoleoPro komplet za početnike, kanta + ocjeđivač</b>	Sastoji se od: 1 kanta od 15 l, 1 kanta od 25 l, 1 vertikalni ocjeđivač			1 kom	1 kom	3.345-560.0
 <b>VoleoPro + komplet za početnike (kutije) VoleoPro Standard</b> Kolica za čišćenje nemontirana, težina cca. 12,5 kg	Sastoji se od: Plastična kolica uklj. kotačiće, držač vreće za smeće 70 l, 2 kopče za vreću za smeće, 1 poklopac vreće za smeće, 2 kante od 6 l, integrirani podupirač kolica		B85xT55x H112 cm	1 kom	1 kom	3.345-313.0
<b>VoleoPro komplet za početnike, kutije</b>	Sastoji se od: 3 kutije za krpe uklj. poklopac			1 kom	1 kom	3.345-561.0
 <b>Torba za vreću za smeće 70 l</b> Za zaštitu i bolju uporabu vreća za smeće			70 l	1 kom	1 kom	3.345-314.0
<b>Origo kolica za transport i čišćenje</b>						
 <b>Origo 300 FX</b> Potpuno opremljena i montirana, težina: 18 kg	Sastoji se od: Plastična kolica sa 4 kotačića 125 mm, 2 police, 2 kante od 6 l, 1 držač vreće za smeće 2x70 l uklj. 4 kopče za vreću za smeće, pretinac za odlaganje vreća za smeće, 1 držač drške i 1 pretinac za odlaganje držača krpe		B126xT58x H100 cm	1 kom	1 kom	3.345-619.0
 <b>Origo 300 FX-A</b> Potpuno opremljena i montirana, težina: 18 kg	Sastoji se od: Plastična kolica sa 4 kotačića 125 mm, 2 police, 2 kante od 6 l, 1 kanta od 15 l, 1 kanta od 25 l, 1 vertikalni ocjeđivač, 1 držač vreće za smeće 2x70 l uklj. 4 kopče za vreću za smeće, pretinac za odlaganje vreća za smeće, 1 držač drške i 1 pretinac za odlaganje držača krpe		B126xT58x H100 cm	1 kom	1 kom	3.345-540.0
 <b>Origo 300 HX</b> Potpuno opremljena i montirana, težina: 17 kg	Sastoji se od: Plastična kolica sa 4 kotačića 125 mm, 2 police, 4 kante od 6 l, 2 kutije s poklopcima, 1 držač vreće za smeće 2x70 l uklj. 4 kopče za vreću za smeće, pretinac za odlaganje vreća za smeće, 1 držač drške i 1 pretinac za odlaganje držača krpe		B84xT58x H100 cm	1 kom	1 kom	3.345-620.0
 <b>Origo 300 HHX</b> Potpuno opremljena i montirana, težina: 26 kg	Sastoji se od: Plastična kolica sa 4 kotačića 125 mm, 3 police, 4 kante od 6 l, 4 kutije s poklopcima, 1 držač vreće za smeće 2x70 l uklj. 4 kopče za vreću za smeće, pretinac za odlaganje vreća za smeće, 1 držač drške i 1 pretinac za odlaganje držača krpe		B126xT58x H100 cm	1 kom	1 kom	3.345-621.0



Opis proizvoda	Primjena	Boja	Veličina	Jed.	Pak.	Kol. Art.Nr.
 <b>Origo 500 FX</b> Potpuno opremljena i montirana, težina: 18 kg	Metalna kolica sa 4 kotačića 125 mm, 3 police, 2 kante od 6 l, 1 držač vreće za smeće 2x70 l uklj. 4 kopče za vreću za smeće, pretinac za odlaganje vreća za smeće, 1 držač drške i 1 pretinac za odlaganje držača krpe		B130xT60x H100 cm	1 kom	1 kom	3.345-622.0
 <b>Origo 500 HX</b> Potpuno opremljena i montirana, težina: 18 kg	Sastoji se od: Metalna kolica sa 4 kotačića 125 mm, 3 police, 4 kante od 6 l, 2 kutije s poklopcima, 1 držač vreće za smeće 2x70 l uklj. 4 kopče za vreću za smeće, pretinac za odlaganje vreća za smeće, 1 držač drške i 1 pretinac za odlaganje držača krpe		B90xT60x H100 cm	1 kom	1 kom	3.345-623.0
 <b>Origo 500 HHX</b> Potpuno opremljena i montirana, težina: 29 kg	Sastoji se od: Metalna kolica sa 4 kotačića 125 mm, 5 police, 4 kante od 6 l, 4 kutije s poklopcima, 1 držač vreće za smeće 2x70 l uklj. 4 kopče za vreću za smeće, pretinac za odlaganje vreća za smeće, 1 držač drške i 1 pretinac za odlaganje držača krpe		B127xT60x H100 cm	1 kom	1 kom	3.345-624.0
<b>Paušal za montažu Origo</b>				1 kom	1 kom	3.335-825.0
<b>Pribor za Origo</b>						
 <b>Kanta 6 l</b> Uklj. kopče u boji		plava	6 l	1 kom	1 kom	3.337-844.0
 <b>Poklopac za kantu 6 l</b>		plava		1 kom	1 kom	3.337-845.0
 <b>Kanta 15 l</b>		plava	15 l	1 kom	1 kom	3.337-791.0
 <b>Kanta 25 l</b>		plava	25 l	1 kom	1 kom	3.337-793.0
 <b>Kanta 22 l, duguljasta</b> Uklj. kopče u boji		plava	22 l	1 kom	1 kom	3.337-848.0









Opis proizvoda	Primjena	Boja	Veličina	Jed.	Pak.	Kol. Art.Nr.
 <b>Polica</b>		plava		1 kom	1 kom	3.337-846.0
 <b>Polica mala</b>		plava		1 kom	1 kom	3.337-847.0
 <b>Kutija bez poklopca</b> Za pripremu i transport Swep krpa, uklj. kopče u boji		plava		1 kom	1 kom	3.337-849.0
 <b>Poklopac za kutiju</b> Uklj. kopče u boji		plava		1 kom	1 kom	3.337-850.0
 <b>Sito za kutiju</b> Za pripremu Swep krpa		plava		1 kom	1 kom	3.337-851.0
<b>Držac Swep Duo plosnatog ocjediivača</b>				1 kom	1 kom	3.337-832.0
 <b>Swep Duo plosnati ocjediivač</b>		tamosiva		1 kom	1 kom	3.337-831.0
<b>Držac plosnatog ocjediivača od plemenitog čelika</b>		siva		1 kom	1 kom	3.337-834.0
 <b>Plosnati ocjediivač od plemenitog čelika</b> Prikladan za Drowell 450 sustav ravne krpe		siva		1 kom	1 kom	3.335-733.0
<b>UltraSpeed ocjediivač Origo</b> Prikladan za kante od 15 l i 25 l		siva		1 kom	1 kom	3.337-833.0





Opis proizvoda	Primjena	Boja	Veličina	Jed.	Pak.	Kol. Art.Nr.
<b>Kopča za vreću za smeće</b> Metalna		siva		1 kom	1 kom	3.337-838.0
 <b>Torba za vreću 120 l</b> Za Origo držač vreće 120 l		siva	120 l	1 kom	1 kom	3.337-857.0
 <b>Torba za vreću 70 l</b> Za Origo držač vreće 70 l		siva	70 l	1 kom	1 kom	3.337-801.0
<b>Poklopac vreće za smeće 70 l</b> Uklj. kopče u boji		siva		1 kom	1 kom	3.337-843.0
<b>Poklopac vreće za smeće 120 l</b> Uklj. kopče u boji		siva		1 kom	1 kom	3.337-842.0
 <b>Kuka</b>		siva		1 kom	1 kom	3.337-853.0
 <b>Komplet držača drške</b>		siva		1 kom	1 kom	3.337-852.0
 <b>Pretinac za odlaganje držača krpe 300</b>		siva		1 kom	1 kom	3.337-854.0
 <b>Pretinac za odlaganje držača krpe 500</b>		siva		1 kom	1 kom	3.337-855.0
<b>Zaslon za plan čišćenja</b>		prozirno		1 kom	1 kom	3.337-856.0













Opis proizvoda	Primjena	Boja	Veličina	Jed.	Pak.	Kol.	Art.Nr.
<b>Multikonektor</b>		siva		1 kom	1 kom		3.337-885.0
<b>Komplet vodilica</b>		siva		1 kom	1 kom		3.337-906.0
<b>Kopča držača odvojiva</b> Bez stezaljke drške		siva		1 kom	1 kom		3.337-859.0
							
<b>Komplet poklopaca držača razmaka</b>		siva		1 kom	1 kom		3.337-870.0
<b>Clean Liner kolica za transport i čišćenje</b>							
	<b>Clean Liner Classic I</b> S ocjediivačem krpa za brisač poda, koji je namijenjen za dvije kante, držačem vreće za smeće i ladicama na zatvaranje			1 kom	1 kom		5.999-044.0
	<b>Clean Liner Classic III</b> S ocjediivačem krpa za brisač poda, koji je namijenjen za dvije kante, i držačem vreće za smeće			1 kom	1 kom		6.999-163.0
	<b>Clean Liner Classic IV</b> Sustav za brzo mokro čišćenje s predkondicioniranjem i držačem vreće za smeće			1 kom	1 kom		6.999-164.0
	<b>Kolica ECO!First Liner</b> Za učinkovito vidljivo čišćenje i prostor za opremu, zaštićeni držač vreće za smeće 150 l, bez konzole ECO!First Liner			1 kom	1 kom		5.999-019.0
	<b>Kolica ECO!Clean Liner Mini</b> Sustav za brzo mokro čišćenje s predkondicioniranjem i zaštićenim držačem vreće za smeće			1 kom	1 kom		6.999-165.0
	<b>Clean Liner Classic Light Duty</b> Ergonomska kolica za čišćenje sa 2 kante od 15 l i 3 kante od 4 l, plavom kutijom za krpe i preklopivim držačem vreće za smeće 120 l			1 kom	1 kom	1	6.999-190.0
	<b>Kolica ECO!Clean Liner</b> Sustav za mokro čišćenje s predkondicioniranjem, zaštićenim držačem vreće za smeće 150 l i ladicama na zatvaranje			1 kom	1 kom		5.999-021.0

Opis proizvoda	Primjena	Boja	Veličina	Jed.	Pak.	Kol.	Art.Nr.
 <p><b>Kolica ECO!Clean Liner Press</b> S ocjeđivačem krpa za brisač poda, koji je namijenjen za dvije kante, zaštićenim držačem vreće za smeće 150 l i ladicama na zatvaranje</p>				1 kom	1 kom		6.999-162.0
	<b>Pribor za Clean Liner</b>						
 <p><b>Konzola ECO!First Liner</b> Dodatni prostor za opremu za čišćenje, za kolica ECO!First Liner</p>				1 kom	1 kom		5.999-020.0
	 <p><b>Mreža za krpu</b> S poteznom vrpcom, za spremanje i pažljivo pranje upotrijebljenih krpa u perilici rublja</p>		bijela	70 l	1 kom	1 kom	50
		plava	50 l	1 kom	1 kom	60	6.999-128.0
		crvena	20 l	1 kom	1 kom	60	6.999-129.0
 <p><b>Vreća za smeće 120 l</b> S patentnim zatvaračem, od plastike, primjenjiva za kolica Clean Liner Classic</p>		crvena	120 l	1 kom	1 kom	50	6.999-160.0
		plava	120 l	1 kom	1 kom	50	6.999-161.0
 <p><b>Vreća za smeće 120 l</b> S patentnim zatvaračem, od plastike, prikladna za sva kolica za transport i čišćenje</p>		žuta	120 l	1 kom	1 kom	1	6.999-228.0
	 <p><b>Kanta 4 l</b></p>		žuta	4 l	1 kom	1 kom	30
		crvena	4 l	1 kom	1 kom	30	5.999-050.0
		plava	4 l	1 kom	1 kom	30	5.999-051.0
		zeleni	4 l	1 kom	1 kom	30	6.999-186.0
 <p><b>Preklonni poklopac za kantu od 4 l</b></p>				1 kom	1 kom	1	6.999-187.0
	 <p><b>Kanta 15 l</b></p>		crvena	15 l	1 kom	1 kom	14
		plava	15 l	1 kom	1 kom	14	6.999-173.0
 <p><b>Kutija za krpe s poklopcem</b> Kutija za krpe zapremine 10 l, za predkondicioniranje i spremanje krpa</p>		plava	10 l	1 kom	1 kom	1	6.999-199.0
		crvena	10 l	1 kom	1 kom	1	6.999-200.0
 <p><b>Ladica s ključem</b> Ladica s ključem za kolica za čišćenje Premium</p>			40 l	1 kom	1 kom	1	6.999-177.0
			22 l	1 kom	1 kom	1	6.999-176.0
			10 l	1 kom	1 kom	1	6.999-204.0









Opis proizvoda	Primjena	Boja	Veličina	Jed.	Pak.	Kol.	Art.Nr.
<b>Servocar kolica za transport i čišćenje</b>							
 <p><b>Servocar 1</b> Nemontirana, bez držača vreće i vreće 120 l</p>	Sastoji se od: Kolica od polipropilena, okvir MRF, traverza SA, traverza SAD, 4 kopče 44 za traverzu, 2 police tipa 3, 2 kante od 6 l (crvena i plava), spojnica drške i podupirač kolica		B66xL85x H112 cm	1 kom	1 kom		3.337-496.0
 <p><b>Servocar 3</b> Nemontirana, bez držača vreće, vreće 120 l i ocjediivača s čeljustima</p>	Sastoji se od: Kolica od polipropilena, okvir MRF, traverza SAD, 2 kopče 44 za traverzu, 1 polica tipa 3, 2 kante od 6 l (crvena i plava), 2 kante od 15 l (crvena i plava), okvir za ocjediivač krpe, spojnica drške i podupirač kolica		B76xL85x H112 cm	1 kom	1 kom		3.337-499.0
 <p><b>Servocar 2</b> Nemontirana, bez držača vreće i vreće 120 l</p>	Sastoji se od: Kolica od polipropilena, 2 okvira MRF, traverza SA, 4 spojne letvice za okvir, 3 police tipa 121, podna rešetka za držač vreće, 4 kante od 6 l (plava, zelena, crvena i žuta), spojnica drške i podupirač kolica		B76xL128x H112 cm	1 kom	1 kom		3.337-497.0
 <p><b>Servocar 2 Swep-Plus</b> Nemontirana, bez držača vreće i vreće 120 l</p>	Sastoji se od: Kolica od polipropilena, 1 set za nadogradnju Servocar Swep-Plus, 2 okvira MR, traverza SA, 4 spojne letvice za okvir, 4 police tipa 121, podna rešetka, standardna kutija od 24, 6 l, 4 kante od 6 l (plava, zelena, crvena i žuta), držač drške i podupirač kolica		B76xL128x H112 cm	1 kom	1 kom		3.337-504.0
<b>Paušal za montažu Servocar</b>				1 kom	1 kom		3.335-826.0
<b>Moduli za mokro brisanje za Servocar</b>							
 <p><b>Okvir 118 R</b></p>				1 kom	1 kom		3.337-747.0
 <p><b>Kanta 15 l</b></p>		plava crvena	15 l 15 l	1 kom 1 kom	1 kom 1 kom	14 14	3.337-811.0 3.337-812.0
 <p><b>Moppcar T 50</b> Jako mobilna, nehrđajuća kolica za dvije kante od kvalitetne plastike</p>	Sastoji se od: Kolica Tris B od kvalitetne plastike s kotačićima Ø 80 mm, zaštića od udarca, šipka za ocjediivač, kanta od 25 l crvena i od 25 l plava	siva		1 kom	1 kom		3.337-487.0
 <p><b>Držač IRI za kolica</b></p>		siva		1 Pkg	2 kom		3.337-754.0











Opis proizvoda	Primjena	Boja	Veličina	Jed.	Pak.	Kol. Art.Nr.
<b>Pribor za Servocar</b>						
 <p><b>Ocjeđivač s čeljustima</b> Idealno za cijedenje navlaka s džepićima, od plastike, prikladno za Moppcar T25, T50 i T215</p>		siva/ plava		1 kom	1 kom	3.337-493.0
 <p><b>Kolica od polipropilena</b> Uklj. 4 kotačića Ø 100 mm</p>		siva		1 kom	1 kom	3.337-732.0
 <p><b>Set za nadogradnju Servocar Swep Plus</b></p>				1 kom	1 kom	3.337-822.0
 <p><b>Okvir MRF</b></p>				1 kom	1 kom	3.337-745.0
 <p><b>Okvir MR</b></p>				1 kom	1 kom	3.337-746.0
 <p><b>Okvir 118 R</b></p>				1 kom	1 kom	3.337-747.0
 <p><b>Traverza SA s jednim prihvatnikom</b></p>		siva		1 kom	1 kom	3.337-736.0
 <p><b>Traverza SAD s dva prihvatnika</b></p>		siva		1 kom	1 kom	3.337-737.0
 <p><b>Spojna letvica za okvir</b></p>		siva		1 kom	1 kom	3.337-739.0
 <p><b>Polica mala</b></p>		siva		1 kom	1 kom	3.337-764.0











Opis proizvoda	Primjena	Boja	Veličina	Jed.	Pak.	Kol. Art.Nr.
 <p><b>Polica</b></p>		siva		1 kom	1 kom	3.337-567.0
 <p><b>Standardna kutija od 24,6 l</b> Za pripremu i transport oko 15 krpa po kutiji</p>		plava		1 kom	1 kom	3.337-826.0
 <p><b>Podna rešetka za držač vreće</b></p>		siva		1 kom	1 kom	3.337-735.0
 <p><b>Podupirač kolica</b></p>		siva		1 kom	1 kom	3.337-738.0
 <p><b>Spojnica drške</b></p>		siva		1 kom	1 kom	3.337-722.0
 <p><b>Držač drške</b></p>		plava	Ø 22 mm	1 kom	1 kom	3.335-783.0
 <p><b>Držač metle</b></p>		siva		1 kom	1 kom	3.337-715.0
 <p><b>Držač ploče s upozorenjem</b></p>		siva		1 kom	1 kom	3.337-716.0
 <p><b>Kopče 44 za traverzu</b></p>		siva		1 kom	1 kom	3.337-714.0
 <p><b>Držač IRI za kolica</b></p>		siva		1 Pkg	2 kom	3.337-754.0







Opis proizvoda	Primjena	Boja	Veličina	Jed.	Pak.	Kol. Art.Nr.
 <b>Držač vreće 120 l, s podupiračem</b> Za Servocar kolica za čišćenje i transport		siva	120 l	1 kom	1 kom	3.337-559.0
 <b>Držač vreće 2x70 l, s podupiračem</b> Za Servocar kolica za čišćenje i transport		siva		1 kom	1 kom	3.345-897.0
 <b>Poklopac</b> Za Servocar držač vreće 120 l		siva			1 kom	3.337-560.0
 <b>Vreća 120 l</b> Za Servocar držač vreće 120 l		plava	120 l	1 kom	1 kom	3.337-828.0
		crvena	120 l	1 kom	1 kom	3.337-829.0
 <b>Vreća 70 l</b> Za Servocar držač vreće 2x70 l		plava	70 l	1 kom	1 kom	3.337-820.0
		crvena		1 kom	1 kom	3.337-819.0
 <b>Kanta 6 l</b>		plava	6 l	1 kom	1 kom	3.337-813.0
		crvena	6 l	1 kom	1 kom	3.337-814.0
		žuta	6 l	1 kom	1 kom	3.337-815.0
		zeleno	6 l	1 kom	1 kom	3.337-816.0
 <b>Kanta 15 l</b>		plava	15 l	1 kom	1 kom	3.337-811.0
		crvena	15 l	1 kom	1 kom	3.337-812.0
 <b>Kanta 25 l</b>		plava	25 l	1 kom	1 kom	3.337-804.0
		crvena	25 l	1 kom	1 kom	3.337-805.0
 <b>Ocjedivač s čeljustima</b> Idealno za cijedenje navlaka s džepićima, od plastike, prikladno za Moppcar T25, T50 i T215		siva/plava		1 kom	1 kom	3.337-493.0
 <b>Ocjedivač s valjcima</b> Idealno za cijedenje navlaka s resama, od plastike, prikladno za Moppcar T25, T50 i T215		siva/plava		1 kom	1 kom	3.337-492.0

Opis proizvoda	Primjena	Boja	Veličina	Jed.	Pak.	Kol. Art.Nr.
<b>Hotelska kolica</b>						
 <p><b>Hotelska kolica 10</b> Nemontirana, bez vreće 120 l, za do 8 soba</p>	Sastoji se od: Kolica uklj. perforirani poklopac, 2 okvira, 6 spojnih letvica, 3 male plastične police, držač vreće 120 l, mala plastična vreća, traverza SA, 4 kopče 44 i poklopac		B52xL97x H135 cm	1 kom	1 kom	3.337-569.0
 <p><b>Hotelska kolica 12</b> Nemontirana, bez vreće 120 l, za do 14 soba</p>	Sastoji se od: Kolica uklj. perforirani poklopac, 2 okvira s prstenom, 6 spojnih letvica, 3 velike plastične police, držač vreće 120 l, velika plastična vreća, traverza SA, 4 kopče 44 i poklopac		B52xL127x H135 cm	1 kom	1 kom	3.337-568.0
<b>Pribor za hotelska kolica</b>						
 <p><b>Držač vreće 120 l, s podupiračem</b> Za Servocar kolica za čišćenje i transport</p>		siva	120 l	1 kom	1 kom	3.337-559.0
 <p><b>Vreća Hotel 120 l</b> Za hotelska kolica držač vreće 120 l</p>		bijela	120 l	1 kom	1 kom	3.337-561.0
 <p><b>Poklopac</b> Za Servocar držač vreće 120 l</p>		siva		1 kom	1 kom	3.337-560.0
 <p><b>Podna rešetka za držač vreće</b></p>		siva		1 kom	1 kom	3.337-735.0
 <p><b>Polica</b></p>		siva		1 kom	1 kom	3.337-567.0
 <p><b>Košara za nošenje</b> Za hotelska kolica</p>		siva		1 kom	1 kom	3.337-563.0
 <p><b>Držač boca za košaru za nošenje</b> Za košaru za nošenje</p>		siva		1 kom	1 kom	3.337-562.0

Opis proizvoda	Primjena	Boja	Veličina	Jed.	Pak.	Kol. Art.Nr.
 <b>Organizator za predmete</b> Za hotelska kolica		siva		1 kom	1 kom	3.337-564.0
 <b>Spojnic drške</b>		siva		1 kom	1 kom	3.337-722.0
 <b>Podupirač kolica</b>		siva		1 kom	1 kom	3.337-738.0
 <b>Držak metle</b>		siva		1 kom	1 kom	3.337-715.0
 <b>Stalac hotelskih kolica</b>		siva		1 kom	1 kom	3.337-763.0
 <b>Komplet podupirača za držak vreće</b>		siva		1 kom	1 kom	3.337-773.0
 <b>Spojna letvica za okvir</b>		siva		1 kom	1 kom	3.337-739.0
 <b>Traverza SA s jednim prihvatnikom</b>		siva		1 kom	1 kom	3.337-736.0
<b>Vreće za smeće ECO</b>						
 <b>PE-vreće ECO 110 I</b> 110 l, 700x1100x0,04 mm		crna	10 rola po 25 kom	1 krt	250 kom	3.345-588.0
 <b>PE-vreće ECO 110 I</b> 110 l, 700x1100x0,04 mm		plava	10 rola po 25 kom	1 krt	250 kom	3.345-587.0

Opis proizvoda	Primjena	Boja	Veličina	Jed.	Pak.	Kol. Art.Nr.
<b>Vreće za smeće</b>						
 <b>PE-vreće 110 l</b> 110 l, 700x1100x0,04 mm		siva	10 rola po 25 kom	1 krt	250 kom	3.338-072.0
 <b>PE-vreće 110 l</b> 110 l, 700x1100x0,06 mm		siva	10 rola po 15 kom	1 krt	150 kom	3.338-068.0
 <b>PE-vreće 110 l</b> 110 l, 700x1100x0,04 mm		prozirno	10 rola po 25 kom	1 krt	250 kom	3.338-067.0
 <b>PE-vreće 70 l</b> 70 l, 575x1000x0,04 mm		siva	10 rola po 25 kom	1 krt	250 kom	3.338-074.0
 <b>PE-vreće 70 l</b> 70 l, 575x1000x0,04 mm		bijela	10 rola po 25 kom	1 krt	250 kom	3.338-075.0
 <b>PE-vreće 70 l</b> 70 l, 575x1000x0,04 mm		zelena	10 rola po 25 kom	1 krt	250 kom	3.338-076.0
 <b>PE-vreće 70 l</b> 70 l, 575x1000x0,04 mm		crvena	10 rola po 25 kom	1 krt	250 kom	3.338-077.0
 <b>PE-vreće 70 l</b> 70 l, 575x1000x0,04 mm		žuta	10 rola po 25 kom	1 krt	250 kom	3.338-078.0
 <b>PE-vreće 70 l</b> 70 l, 575x1000x0,04 mm		plava	10 rola po 25 kom	1 krt	250 kom	3.338-079.0
 <b>PE-vreće 140 l</b> 140 l, 910x1000x0,05 mm		plava	10 rola po 20 kom	1 krt	200 kom	3.338-069.0

Opis proizvoda	Primjena	Boja	Veličina	Jed.	Pak.	Kol. Art.Nr.
 <b>PE-vreće 200 l</b> 200 l, 1000x1200x0,06 mm		crna	150 kom neupakirano	1 krt	150 kom	3.338-084.0
 <b>Kopče za PE-vreće</b> Za sigurno pričvršćivanje vreća za smeće		bijela		1 kom	1 kom	3.338-085.0
 <b>PE-vreće 25 l</b> 25 l, 500x600x0,01 mm		bijela	20 rola po 50 kom	1 krt	1000 kom	3.338-080.0
 <b>PE-vreće 35 l</b> 35 l, 550x700x0,011 mm		bijela	20 rola po 35 kom	1 krt	875 kom	3.338-081.0
 <b>PE-vreće 55 l</b> 55 l, 330+300x850x0,02 mm		bijela	360 kom neupakirano	1 krt	360 kom	3.338-083.0



## ZA OPUŠTEN I SIGURAN RAD.











Dokazana profesionalna kvaliteta za čistače stakla, fasada i zgrada. Uz kvalitetu dizajniranu za savršen učinak čišćenja Kärcher ovdje spaja ergonomski dizajn, sigurnu tehnologiju povezivanja, raznovrsne komponente, savršen učinak čišćenja bez tragova sa sigurnim radom bez umaranja. Ekonomično rješenje za smanjenje potrošnje vode, energije i sredstava za čišćenje.





















### Sadržaj Čišćenje prozora i fasada

Krpe za čistač prozora i držači čistača prozora	Stranica 227	Brisači vode	Stranica 231
Čistači prozora i ručke čistača	Stranica 227	Kožne krpe za prozore	Stranica 231
Vodilice čistača i rezervne gumene trake	Stranica 228	Pribor i posebni artikli	Stranica 232
Brisači prozora i oštrice	Stranica 228	Kompleti	Stranica 232
Teleskopski štapovi i pribor	Stranica 229	Razni uredaji za čišćenje	Stranica 233
Četke za pranje	Stranica 230	LEWI Indoor	Stranica 233
Pojasevi i futrole	Stranica 230	PURAQLEEN čišćenje prozora i fasada	Stranica 234
Kante i pribor	Stranica 230	PURAQLEEN boce	Stranica 234









Opis proizvoda	Boja	Veličina	Jed.	Pak.	Kol. Art.Nr.
<b>Krpe za čistač prozora i držači čistača prozora</b>					
 <p><b>White Star</b> Tkanje od kvalitetnih vlakana, s dugim resicama, za brzo čišćenje stakla i površina, dobra snaga čišćenja, lako periva, s čičak zatvaračem</p>		25 cm	1 kom	1 kom	3.345-497.0
		35 cm	1 kom	1 kom	3.345-128.0
		45 cm	1 kom	1 kom	3.345-129.0
 <p><b>Blue Star</b> Mješovito tkanje od PES i mikrovlakana, s dugim resicama, savršena za velike površine, dobro upijanje vode i prljavštine, bez poteškoća uklanja skorenu prljavštinu, lako periva, s čičak zatvaračem</p>		25 cm	1 kom	1 kom	3.345-498.0
		35 cm	1 kom	1 kom	3.345-130.0
		45 cm	1 kom	1 kom	3.345-131.0
 <p><b>Mikrofaser</b> Krpa od mikrovlakana, dobro upijanje vode i velika snaga čišćenja, savršena za velike površine, lako periva, s čičak zatvaračem</p>		25 cm	1 kom	1 kom	3.345-499.0
		35 cm	1 kom	1 kom	3.345-132.0
		45 cm	1 kom	1 kom	3.345-133.0
 <p><b>Pad Strip</b> Mješovito tkanje od kvalitetnih vlakana, s kratkim resicama, dodatna površina jastučića bez poteškoća uklanja skorenu i krupnu nečistoću, brzo i učinkovito, s čičak zatvaračem</p>		35 cm	1 kom	1 kom	3.345-134.0
		45 cm	1 kom	1 kom	3.345-135.0
 <p><b>Aluminijski držač čistača prozora</b> Lagan i stabilan, kvalitetna obrada, pouzdan za uporabu s teleskopskim štapom, materijal od aluminijske i dvokomponentne plastike</p>		25 cm	1 kom	1 kom	3.345-500.0
		35 cm	1 kom	1 kom	3.345-136.0
		45 cm	1 kom	1 kom	3.345-137.0
 <p><b>Bionic držač čistača prozora pomični</b> Fleksibilan, ručka individualno podesiva za 45 stupnjeva, sigurno leži u ruci, za ugodan rad bez umaranja, savršen za uporabu s teleskopskim štapom, materijal od aluminijske i dvokomponentne plastike</p>		35 cm	1 kom	1 kom	3.345-138.0
		45 cm	1 kom	1 kom	3.345-139.0
 <p><b>Bionic držač čistača prozora</b> Ergonomskog oblika, pruža uvijek siguran dosjed, sigurno leži u ruci, za ugodan rad bez umaranja, savršen za uporabu s teleskopskim štapom, materijal od aluminijske i dvokomponentne plastike</p>		35 cm	1 kom	1 kom	3.345-140.0
		45 cm	1 kom	1 kom	3.345-141.0
<b>Čistači prozora i ručke čistača</b>					
 <p><b>Bionic ručka za brzo čišćenje</b> Ergonomskog oblika, pruža uvijek siguran dosjed, uspješna u uporabi širom svijeta, brza i jednostavna zamjena vodilice, iznimno pouzdana, čak i za uporabu s teleskopskim štapom, materijal od plemenitog čelika i dvokomponentne plastike</p>			1 kom	1 kom	3.345-142.0
 <p><b>Bionic ručka čistača pomični</b> Ergonomskog oblika, kut rada podesiv za 180 stupnjeva, dokazana u svakodnevnoj uporabi, stabilna izvedba, jako fleksibilna, materijal od dvokomponentne plastike</p>			1 kom	1 kom	3.345-143.0

Opis proizvoda	Boja	Veličina	Jed.	Pak.	Kol. Art.Nr.
 <p><b>Ručka čistača soft grip</b> Jednostavno rukovanje, izvedba soft grip, dokazana u praksi, jednostavna zamjena vodilice, uvijek sigurno leži u ruci, pouzdana za uporabu s teleskopskim štapom, materijal od plemenitog čelika i plastike</p>			1 kom	1 kom	3.345-144.0
<b>Vodilice čistača i rezervne gumene trake</b>					
 <p><b>V vodilica od plemenitog čelika</b> Profesionalna vodilica od plemenitog čelika s V izrezom, položaj vodilice varijabilno podesiv, robusna i stabilna, uvijek savršeno dosjeda, jednostavna zamjena vodilice, materijal od plemenitog čelika, uklj. meku gumenu traku</p>		25 cm	1 kom	1 kom	3.345-145.0
		35 cm	1 kom	1 kom	3.345-146.0
		45 cm	1 kom	1 kom	3.345-147.0
		55 cm	1 kom	1 kom	3.345-148.0
 <p><b>Rezervna gumena traka tvrda</b> Posebnog oblika i vulkanizirana, jako pouzdana i dugotrajna, za čišćenje bez tragova</p>		92 cm	1 kom	1 kom	3.345-149.0
 <p><b>Rezervna gumena traka meka</b> Posebnog oblika i vulkanizirana, jako pouzdana i dugotrajna, za čišćenje bez tragova</p>		92 cm	1 kom	1 kom	3.345-150.0
<b>Brisači prozora i oštrice</b>					
 <p><b>Bionic brisač prozora</b> Ergonomska ručka, velika površina brisanja, brisač prozora i površina, siguran i stabilan, savršen za uporabu s teleskopskim štapom, sa sigurnosnom kapom, materijal od dvokomponentne plastike</p>		10 cm	1 kom	1 kom	3.345-151.0
 <p><b>Brisač prozora i poda</b> Veća snaga zbog drške dužine 25 cm, sa zaštitnom kapom za veću sigurnost, materijal od metala, aluminija i plastike</p>		10 cm dužine 25 cm	1 kom	1 kom	3.345-153.0
 <p><b>Brisač prozora i poda</b> S drškom dužine 120 cm za lagane radove, omogućuje ugodan rad u stojećem položaju, sa zaštitnom kapom za veću sigurnost, materijal od metala, aluminija i plastike</p>		10 cm dužine 120 cm	1 kom	1 kom	3.345-154.0
 <p><b>Zamjenska oštrica</b> Za Bionic brisač prozora/brisač prozora i poda 10 cm, pakiranje od 10 komada</p>		10 cm	1 Pkg	10 kom	3.345-152.0
 <p><b>Držač oštrice</b> Nepričvršćen držač oštrice, materijal od plemenitog čelika</p>		10 cm	1 kom	1 kom	3.337-550.0
 <p><b>Zamjenska oštrica</b> Za držač oštrice 10 cm, pakiranje od 25 komada</p>		10 cm	1 Pkg	25 kom	3.337-996.0









Opis proizvoda	Boja	Veličina	Jed.	Pak.	Kol.	Art.Nr.	
 <p><b>Strugač za staklo</b> Radne površine 4 cm, s uvlačnom oštricom, praktičan i jako robustan, bez poteškoća uklanja ostatke boje i naljepnice, materijal od plemenitog čelika</p>		4 cm	1 kom	1 kom	3.345-155.0	28	<b>3,57</b>
 <p><b>Zamjenska oštrica</b> Za strugač za staklo 4 cm, pakiranje od 5 komada u kartonu</p>		4 cm	1 Pkg	5 kom	3.345-156.0	28	<b>1,33</b>
<b>Teleskopski štapovi i pribor</b>							
 <p><b>Dvodijelni teleskopski štap</b> Kvalitetno obrađen i jako stabilan, posebno prilagođeni klizni prsten ne dopušta zakretanje, za siguran rad bez ljestvi - izravno s poda, sa sigurnosnim konusom i zaštitom od zatvaranja, materijal od aluminija i plastike</p>		2x125 cm	1 kom	1 kom	3.345-084.0		
		2x200 cm	1 kom	1 kom	3.345-085.0		
 <p><b>Trodiyelni teleskopski štap</b> Kvalitetno obrađen i jako stabilan, posebno prilagođeni klizni prsten ne dopušta zakretanje, za siguran rad bez ljestvi - izravno s poda, sa sigurnosnim konusom i zaštitom od zatvaranja, materijal od aluminija i plastike</p>		3x150 cm	1 kom	1 kom	3.345-087.0		
		3x200 cm	1 kom	1 kom	3.345-629.0		
		3x300 cm	1 kom	1 kom	3.345-088.0		
 <p><b>Četverodijelni teleskopski štap</b> Kvalitetno obrađen i jako stabilan, posebno prilagođeni klizni prsten ne dopušta zakretanje, za siguran rad bez ljestvi - izravno s poda, sa sigurnosnim konusom i zaštitom od zatvaranja, materijal od aluminija i plastike</p>		4x250 cm	1 kom	1 kom	3.345-081.0		
		4x300 cm	1 kom	1 kom	3.345-082.0		
		4x400 cm	1 kom	1 kom	3.345-083.0		
 <p><b>Zglob</b> Za uporabu s teleskopskim štapom, lagan, podesiv zglob, idealan za rad na teško dostupnim mjestima</p>			1 kom	1 kom	3.345-157.0		
 <p><b>Zamjenski konus</b> Omogućuje brzu promjenu alata, za navrtanje ili stavljanje alata na teleskopski štap, osigurava optimalan do-sjed, materijal od plastike</p>			1 kom	1 kom	3.345-158.0		
 <p><b>Bionic četka za cijevi zakrivljena</b> Ergonomska ručka, za čišćenje okruglih površina i cijevi, savršena za uporabu s teleskopskim štapom, jednostavna za stavljanje na sigurnosni konus, materijal od dvokomponentne plastike i prave konjske dlake</p>			1 kom	1 kom	3.345-159.0		
 <p><b>Bionic četka za zidove ovalna</b> Ergonomska ručka, za čišćenje zidova i hrapavih površina, savršena za uporabu s teleskopskim štapom, jednostavna za stavljanje na sigurnosni konus, materijal od dvokomponentne plastike i prave konjske dlake</p>			1 kom	1 kom	3.345-160.0		









Opis proizvoda	Boja	Veličina	Jed.	Pak.	Kol. Art.Nr.
 <p><b>Fixi kvačica</b> Kvačica od plemenitog čelika za sigurno pričvršćivanje krpa i spužvi, za stavljanje na teleskopski štap, materijal od plemenitog čelika</p>			1 kom	1 kom	3.345-161.0
 <p><b>Držac kista</b> Odgovara za okrugle i ravne kistove, za sigurne soboslikarske radove s poda, jednostavno podesiv kut koji se može fiksirati, za stavljanje na teleskopski štap, materijal od aluminijske i dvokomponentne plastike</p>			1 kom	1 kom	3.345-162.0
 <p><b>Adapter za metlu</b> Odgovara svim standardnim metlama, izdržljivi navoj od mesinga, za stavljanje na teleskopski štap, materijal od mesinga</p>			1 kom	1 kom	3.345-163.0
<b>Četke za pranje</b>					
 <p><b>Četka za pranje meka</b> Čvrsta, dugotrajna izvedba s navojem R 1/4", s mekanim sintetičkim čekinjama, navoj od mesinga, materijal od plastike</p>		30 cm	1 kom	1 kom	3.345-181.0
 <p><b>Četka za pranje tvrda</b> Čvrsta, dugotrajna izvedba s navojem R 1/4", s tvrdim sintetičkim čekinjama, navoj od mesinga, materijal od plastike</p>		30 cm	1 kom	1 kom	3.345-182.0
 <p><b>Adapter za četku za pranje</b> Odgovara svim standardnim četkama za pranje, s navojem R 1/4", za stavljanje na teleskopski štap, materijal od mesinga</p>		R 1/4"	1 kom	1 kom	3.345-164.0
<b>Pojasevi i futrole</b>					
 <p><b>Futrola</b> Za čistače prozora i krpe za čistač prozora, idealna za rad na ljestvama ili uskim prostorima, s čičak zatvaračem za pojas, materijal od plastike</p>			1 kom	1 kom	3.345-171.0
 <p><b>Pojas za futrolu</b> Odgovara za futrolu, s čičak zatvaračem, materijal od najlona</p>			1 kom	1 kom	3.345-172.0
<b>Kante i pribor</b>					
 <p><b>Kanta 22 l</b> Pravokutna kanta odgovara za krpu za čistač prozora i čistač prozora 45 cm, materijal od plastike</p>		B24xL48xH24 cm	1 kom	1 kom	3.345-173.0



Opis proizvoda	Boja	Veličina	Jed.	Pak.	Kol. Art.Nr.
 <b>Poklopac</b> Za kantu 22 l, materijal od plastike			1 kom	1 kom	3.345-174.0
 <b>Sito od plemenitog čelika</b> Za kantu 22 l, materijal od plemenitog čelika			1 kom	1 kom	3.345-175.0
 <b>Rezervni kotačići</b> Za kantu 22 l, materijal od plastike			1 Pkg	4 kom	3.345-176.0
<b>Brisači vode</b>					
 <b>Brisač vode pojačan</b> Za teške radove, suši podove bez tragova, čisti fuge, materijal od pjenaste gume	crna	55 cm	1 kom	1 kom	3.345-177.0
	crna	75 cm	1 kom	1 kom	3.345-178.0
 <b>Brisač vode pojačan, otporan na ulje</b> Pojačana izvedba otporna na ulje za teške radove, suši podove bez tragova, čisti fuge, materijal od pjenaste gume	crvena	55 cm	1 kom	1 kom	3.345-179.0
 <b>Brisač vode za higijenske prostorije</b> Izvedba za higijenske prostorije, suši podove bez tragova, čisti fuge, materijal od plastike s pjenastom gumom	bijela	55 cm	1 kom	1 kom	3.345-380.0
 <b>Aluminijska drška</b> Za brisač vode, kvalitetna obrada, jako stabilna, materijal od aluminija i plastike		Ø 22 mm, 140 cm	1 kom	1 kom	3.345-180.0
<b>Kožne krpe za prozore</b>					
 <b>Lanena krpa za poliranje</b> Robusna i univerzalno upotrebljiva, za poliranje i čišćenje staklenih površina		50x70 cm	1 kom	1 kom	3.345-183.0
 <b>Kožna krpa za prozore Media</b> Kvaliteta s pečatom s ucrtanom glavom tigra, Chamois kožna krpa za prozore - provjerena i dokazana, pravokutna, uklj. upute za uporabu, materijal od ovčje kože, štavljena tranom		45x70 cm	1 kom	1 kom	3.345-184.0

Opis proizvoda	Boja	Veličina	Jed.	Pak.	Kol. Art.Nr.
 <p><b>Kožna krpa za prozore Premium</b> Fina kvaliteta s pečatom s natpisom plume, Chamois kožna krpa za prozore - provjerena, za čišćenje stakla bez tragova, oblik krzna, uklj. upute za uporabu, materijal od ovčje kože, štavljena tranom</p>		63x82 cm	1 kom	1 kom	3.345-185.0
<b>Pribor i posebni artikli</b>					
 <p><b>Sakupljač papira</b> Sa zamjenjivim vrhom od plemenitog čelika, jednostavno i učinkovito uklanja otpatke, materijal od aluminija i plastike</p>		100 cm	1 kom	1 Pkg	3.345-165.0
 <p><b>Zamjenski vrh</b> Za sakupljač papira, materijal od plemenitog čelika</p>		13 cm	1 kom	1 kom	3.345-166.0
 <p><b>Neoprenske rukavice</b> Lijepljene i dvostruko prošivene, rukavica s dokazanom zaštitom od hladnoće, protuklizna površina za sigurno hvatanje, materijal od neoprena</p>		S M L XL	1 Pkg 1 Pkg 1 Pkg 1 Pkg	1 par 1 par 1 par 1 par	3.345-167.0 3.345-168.0 3.345-169.0 3.345-170.0
 <p><b>Kliješta za grubu nečistoću</b> Hvatanje bez sagibanja, za praktično, sigurno i higijensko uklanjanje smeća, materijal od aluminija i plastike</p>		100 cm	1 kom	1 kom	3.337-592.0
<b>Kompleti</b>					
 <p><b>Komplet za zimski vrt i solarne module</b> Komplet za specijalne primjene, kompletna osnovna oprema sa stabilnom najlonskom torbom</p>		Sastoji se od: 1 teleskopski štap 4x100 cm, 1 krpa za čistač prozora White Star 35 cm, 1 krpa za čistač prozora Blue Star 35 cm, 1 držač čistača prozora 35 cm, 1 strugač za staklo 4 cm, 1 pakiranje zamjenskih oštrica (5 kom), 1 čistač prozora 35 cm s vodilicom i gumom, 1 rezervna gumena traka meka 35 cm, 1 zglobov uklj. adapter, 1 zglobni produžetak 50 cm, 1 zglobni produžetak 75 cm, uklj. torbu	1 kom	1 kom	3.345-186.0
 <p><b>Komplet za čišćenje stakala i prozora</b> Komplet za specijalne primjene, kompletna osnovna oprema sa stabilnom najlonskom torbom</p>		Sastoji se od: 1 ručka čistača Soft grip, 1 vodilica 25 cm, 1 vodilica 35 cm, 1 vodilica 45 cm, 1 rezervna gumena traka meka 25 cm, 1 rezervna gumena traka meka 35 cm, 1 teleskopski štap 3x100 cm, 1 držač čistača prozora 35 cm, 1 krpa za čistač prozora White Star 35 cm, 1 krpa za čistač prozora Blue Star 35 cm, 1 strugač za staklo 4 cm, 1 pakiranje oštrica (5 kom), 1 zglob za teleskopski štap, 1 držač oštrice + 10 oštrica u kutiji, uklj. torbu	1 kom	1 kom	3.345-187.0

Opis proizvoda	Boja	Veličina	Jed.	Pak.	Kol.	Art.Nr.
<b>Razni uređaji za čišćenje</b>						
 <p><b>Ručni držač jastučića</b> S čičak zatvaračem, idealno prikladan za sve perive površine kao što su staklo, plemeniti čelik, keramika, pisači stolovi itd., velika površina za odlaganje, stoga je vrlo učinkovit</p>		30 cm	1 kom	1 kom	12	6.999-119.0
 <p><b>Navlaka od mikrovlakana za ručni držač jastučića za staklo</b> Savršena na glatkim i sjajnim površinama, prikladna za ručni držač jastučića s čičak zatvaračem</p>		30 cm	1 Pkg	5 kom	5	6.999-142.0
 <p><b>Florfix uređaj</b> Uređaj za nanošenje i čišćenje uklj. navlaku i aluminijsku dršku, idealno prikladan za nanošenje polimernih premaza</p>		40 cm, dužine 140 cm	1 kom	1 kom		3.337-558.0
 <p><b>Florfix rezervna navlaka</b> Za Florfix uređaj, idealna za nanošenje polimernih premaza</p>		40 cm	1 kom	1 kom		3.337-993.0
 <p><b>Držač uređaja</b> Aluminijska vodilica</p>		90 cm	1 kom	1 kom		3.337-594.0
 <p><b>Držač drške za držač uređaja</b> Za drške Ø 20-30 mm</p>			1 kom	1 kom		3.337-595.0
 <p><b>Praško, sintetička vlakna</b> Jednostavno i brzo uklanja prašinu, za čišćenje predmeta i teško dostupnih mjesta od prašine, također prikladan za skidanje paučine</p>		70 cm	1 kom	1 kom		3.345-547.0
 <p><b>ECO!metla za paučinu</b> S teleskopskom drškom, savršeno rješenje za skidanje paučine te za cijevi za grijanje itd. i na stropovima</p>			1 kom	1 kom		5.999-027.0
<b>LEWI Indoor</b>						
 <p><b>LEWI Indoor sustav</b> Za prozorske površine, stepeništa i glatke površine, od stabilnih teleskopskih štapova, do 4 m radne visine, do 10 m radne visine može se produžiti s teleskopskim štapovima s crijevom za vodu, upravljanje putem kabla</p>		Sastoji se od: 1 dvodijelni teleskopski štap s crijevom 250 cm (2x125 cm), 1 zglob, 1 držač jastučića, 1 plavi rezervni jastučić 26,5x13 cm, 1 boca 500 ml s priključkom, 1 pojas, 1 torba za bocu, 1 torba za električku, 1 torba za 5 rezervnih jastučića, 1 punjač, bez daljinskog upravljača	1 kom	1 kom		3.345-915.0

Opis proizvoda	Boja	Veličina	Jed.	Pak.	Kol. Art.Nr.
<b>PURAQLEEN čišćenje prozora i fasada</b>					
 <p><b>PURAQLEEN DISY Basis</b> Bazna stanica za čišćenje stakala i fasada s demineraliziranom vodom bez štapova i pribora, za radnu visinu do 15 m</p>			1 kom	1 kom	3.345-911.0
Sastoji se od: 1 bazna stanica s robusnim plastičnim tijelom i pneumatskim gumama, 1 instalirani EC mjerni uređaj za kontrolu ulaza i izlaza, 1 mono crijevo 40 m Ø 10 mm, 1 boca sa 25 kg ionske smole					
 <p><b>PURAQLEEN DISY Elektro Basis</b> Bazna stanica za čišćenje stakala i fasada s demineraliziranom vodom bez štapova i pribora, za radnu visinu do 21 m</p>			1 kom	1 kom	3.345-912.0
Sastoji se od: 1 bazna stanica s robusnim plastičnim tijelom i pneumatskim gumama, 1 instalirani EC mjerni uređaj za kontrolu ulaza i izlaza, 1 mono crijevo 40 m Ø 10 mm, 1 daljinski upravljač, 1 pumpa 150 PSI, 1 boca sa 25 kg ionske smole					
 <p><b>PURAQLEEN PROF I Basis</b> Bazna stanica za čišćenje stakala i fasada s demineraliziranom vodom bez štapova i pribora, za radnu visinu do 21 m</p>			1 kom	1 kom	3.345-913.0
Sastoji se od: 1 bazna stanica s robusnim čeličnim okvirom i pneumatskim gumama, 1 instalirani EC mjerni uređaj za kontrolu ulaza i izlaza, 1 duo crijevo 50 m Ø 10 mm + dozirna pumpa, 1 daljinski upravljač, 1 Power pumpa, 1 punjač, 1 boca sa 25 kg ionske smole					
 <p><b>PURAQLEEN PROF II Basis-E</b> Bazna stanica za čišćenje stakala i fasada s demineraliziranom vodom bez štapova i pribora, za radnu visinu do 21 m</p>			1 kom	1 kom	3.345-914.0
Sastoji se od: 1 bazna stanica s robusnim plastičnim tijelom i pneumatskim gumama, 1 instalirani EC mjerni uređaj za kontrolu ulaza i izlaza, 1 duo crijevo 50 m Ø 10 mm + dozirna pumpa, 1 daljinski upravljač, 1 Power pumpa, s punjač, 1 mrežni dio za 230V pogon, 1 boca sa 25 kg ionske smole					
<b>PURAQLEEN boce</b>					
 <p><b>NOVA boca sa 25 kg NOVE ionske smole</b> Nova boca punjena novim granulatom, uklj. poklopac</p>	25 kg		1 kom	1 kom	3.337-414.0
 <p><b>RABLJENA boca sa 25 kg NOVE ionske smole</b> Rabljena boca punjena novim granulatom, uklj. poklopac</p>	25 kg		1 kom	1 kom	3.345-746.0
 <p><b>RABLJENA boca sa 25 kg REGENERIRANE ionske smole</b> Izdašnost 80 % novog granulata, može se dobiti samo pri istovremenom vraćanju prazne boce s poklopcem</p>	25 kg		1 kom	1 kom	3.337-415.0
 <p><b>RABLJENA boca sa 25 kg POTROŠENE ionske smole</b> Kaucija pri vraćanju prazne boce s poklopcem</p>	25 kg		1 kom	1 kom	3.337-416.0





## VRHUNSKA HIGIJENA NA JEDNOM MJESTU.

Od papirnatih ručnika u bolnicama sve do držača salveta u restoranima – proizvodi i potrošni materijal pružaju korisnicima jedinstven osjećaj udobnosti te se sasvim jednostavno mogu prilagoditi odgovarajućim potrebama.







To štedi vrijeme, novac i trud. Kad god morate brisati, sušiti, čistiti ili polirati, mi imamo savršeno rješenje za vas.











Naši proizvodi, držači i potrošni materijal su razvijeni kako bi ispunili posebne zahtjeve sanitarnih prostora, industrijskih okruženja, kuhinja ili blagovaonica. Tako se u svom poslu možete uhvatiti u koštac sa stvarno bitnim stvarima.





















### Sadržaj Osobna higijena i higijena na radnom mjestu

Tork Matic ručnici u roli	Stranica	237	Tork ručnici u rolama na spiralno izvlačenje	Stranica	244
Tork Xpress papirnati ručnici Multifold	Stranica	237	Tork specijalne maramice	Stranica	245
Tork papirnati ručnici	Stranica	238	Tork kuhinjski ručnici	Stranica	245
Tork tekući sapuni	Stranica	239	Tork Xpressnap salvete	Stranica	245
Dezinficijensi za ruke	Stranica	240	Salvete	Stranica	246
Tork osvježivači prostora	Stranica	241	Sredstva za pranje ruku i sapuni	Stranica	246
Tork kozmetičke maramice	Stranica	241	Kreme za njegu i zaštitu kože	Stranica	247
Higijenske vrećice	Stranica	241	Osvježivači prostora	Stranica	247
Tork posude za otpatke	Stranica	242	Kuglice za pisoar	Stranica	247
Tork oprema za toalet	Stranica	242	Baterije	Stranica	248











Opis proizvoda	Boja	Veličina	Jed.	Pak.	Kol.	Art.Nr.
<b>Tork Matic ručnici u roli</b>						
 <p><b>Tork Matic držač ručnika u roli (H1)</b> Držač ručnika u roli od čvrste plastike, funkcija procjene preostale role, indikator napunjenosti, mogućnost zaključavanja, higijensko uzimanje pojedinačnog lista papira, jednostavan za uporabu, jednostavno punjenje i veliki kapacitet</p>			1 kom	1 kom		ugovor o najmu
<p><b>Tork Matic držač ručnika u roli senzor (H1)</b> Senzorski držač ručnika u roli, od čvrste plastike, funkcija procjene preostale role, LED indikator napunjenosti, mogućnost zaključavanja, indikator stanja napunjenosti baterije, higijensko uzimanje pojedinačnog lista papira, jednostavno punjenje i veliki kapacitet</p>			1 kom	1 kom		ugovor o najmu
 <p><b>Tork Matic ručnici u roli</b> 1-slojni tissue plus papir, ekstra dugi, 6 rola x 280 m = 6858 ručnika (H1)</p>	bijela	21x24,5 cm	1 krt	6 rola po 280 m	28	3.345-104.0
 <p><b>Tork Matic ručnici u roli</b> 2-slojni hibridna kvaliteta, s uzorkom, 6 rola x 150 m = 3672 ručnika (H1)</p>	plava	21x24,5 cm	1 krt	6 rola po 150 m	28	3.345-124.0
 <p><b>Tork Matic ručnici u roli</b> 2-slojni tissue papir, s uzorkom, 6 rola x 150 m = 3672 ručnika (H1)</p>	zeleni	21x24,5 cm	1 krt	6 rola po 150 m	28	3.338-119.0
 <p><b>Tork Matic ručnici u roli</b> 2-slojni hibridna kvaliteta, s uzorkom, 6 rola x 150 m = 3672 ručnika (H1)</p>	bijela	21x24,5 cm	1 krt	6 rola po 150 m	28	3.338-128.0
 <p><b>Tork Matic ručnici u roli</b> 2-slojni tissue plus papir, s uzorkom, mekani, 6 rola x 100 m = 2448 ručnika (H1)</p>	bijela	21x24,5 cm	1 krt	6 rola po 100 m	28	3.338-120.0
<b>Tork Xpress papirnati ručnici Multifold</b>						
 <p><b>Tork Xpress držač ručnika Multifold (H2)</b> Držač za složene papirnate ručnike od čvrste plastike, uzimanje pojedinačnog lista papira, indikator napunjenosti, mogućnost zaključavanja i zaštita od prepunjenja</p>			1 kom	1 kom		ugovor o najmu
<p><b>Tork Xpress držač ručnika Multifold Mini (H2)</b> Držač za složene papirnate ručnike od čvrste plastike, uzimanje pojedinačnog lista papira, indikator napunjenosti, mogućnost zaključavanja i zaštita od prepunjenja</p>			1 kom	1 kom		ugovor o najmu











	Opis proizvoda	Boja	Veličina	Jed.	Pak.	Kol.	Art.Nr.
	<b>Tork Xpress papirnati ručnici Multifold</b> 2-slojni tissue papir, dvostruko presavijeni, 20 paketića x 237 = 4740 ručnika	bijela	21x23,5 cm	1 krt	4740 ručnika	32	3.345-577.0
	<b>Tork Xpress papirnati ručnici Multifold</b> 2-slojni hibridna kvaliteta, s uzorkom, velika moć upijanja, trostruko presavijeni, 21 paketić x 180 = 3780 ručnika (H2)	bijela	21x26 cm	1 krt	3780 ručnika	32	3.338-121.0
	<b>Tork Xpress papirnati ručnici Multifold</b> 2-slojni tissue plus papir, s uzorkom, ekstra mekani, najveća moć upijanja, trostruko presavijeni, 21 paketić x 100 = 2100 ručnika (H2)	bijela	21x34 cm	1 krt	2100 ručnika	32	3.338-138.0
<b>Tork papirnati ručnici</b>							
	<b>Tork držač ručnika (H3)</b> Držač za presavijene ručnike ZZ od čvrste plastike, indikator napunjenosti, mogućnost punjenja u svako doba, mogućnost zaključavanja	bijela		1 kom	1 kom		3.337-670.0
	<b>Tork držač ručnika Mini (H3)</b> Držač za presavijene ručnike ZZ od čvrste plastike, indikator napunjenosti, mogućnost punjenja u svako doba, mogućnost zaključavanja	bijela		1 kom	1 kom		3.337-671.0
	<b>Tork papirnati ručnici</b> 1-slojni krep ručnici, presavijeni ZZ, 20 paketića x 200 = 4000 ručnika (H3)	zelena	25x23 cm	1 krt	4000 ručnika	28	3.338-115.0
	<b>Tork papirnati ručnici</b> 1-slojni krep ručnici, presavijeni ZZ, 20 paketića x 250 = 5000 ručnika (H3)	prirodno bijela	25x23 cm	1 krt	5000 ručnika	28	3.338-112.0
	<b>Tork papirnati ručnici</b> 2-slojni tissue plus papir, s uzorkom, presavijeni ZZ, 15 paketića x 250 = 3750 ručnika (H3)	zelena	25x23 cm	1 krt	3750 ručnika	28	3.338-043.0
	<b>Tork papirnati ručnici</b> 2-slojni tissue papir, presavijeni ZZ, 15 paketića x 250 = 3750 ručnika (H3)	prirodno bijela	25x23 cm	1 krt	3750 ručnika	28	3.338-057.0
	<b>Tork papirnati ručnici</b> 2-slojni tissue papir, mekani, s uzorkom, presavijeni ZZ, 1 5 paketića x 250 = 3.750 ručnika (H3)	jako bijela	25x23 cm	1 krt	3750 ručnika	28	3.338-042.0





Opis proizvoda	Boja	Veličina	Jed.	Pak.	Kol. Art.Nr.
 <b>Tork papirnati ručnici</b> 1-slojni krep ručnici, presavijeni ZZ, 24 paketića x 192 = 4608 ručnika (H3)	bijela	25x31 cm	1 krt	4608 ručnika	28 3.338-139.0
<b>Tork tekući sapuni</b>					
 <b>Tork držač tekućeg sapuna (S1)</b> Držač tekućeg sapuna i sapuna u spreju u bocama od 1000 ml, od čvrste plastike, ergonomska pumpica, s prozorčićem, mogućnost zaključavanja i veliki kapacitet	bijela	1.000 ml	1 kom	1 kom	3.337-672.0
 <b>Tork držač s polugom (S1)</b> Držač tekućeg sapuna s polugom u bocama od 1000 ml, od čvrste plastike, poluga za visoku higijenu, ergonomska pumpica, s prozorčićem, mogućnost zaključavanja i veliki kapacitet	bijela	1.000 ml	1 kom	1 kom	3.337-693.0
 <b>Tork držač sapuna u pjeni (S4)</b> Držač sapuna u pjeni za boce od 1000 ml, od čvrste plastike, ergonomska pumpica, s prozorčićem, mogućnost zaključavanja i iznimno veliki kapacitet	bijela	1.000 ml	1 kom	1 kom	3.337-631.0
 <b>Tork držač sapuna u pjeni senzor (S4)</b> Senzorski držač sapuna u pjeni za boce od 1000 ml, od čvrste plastike, LED indikator, s prozorčićem, mogućnost zaključavanja i iznimno veliki kapacitet	bijela	1.000 ml	1 kom	1 kom	3.345-320.0
 <b>Tork držač tekućeg sapuna Mini (S2)</b> Držač tekućeg sapuna u bocama od 475 ml, od čvrste plastike, ergonomska pumpica, s prozorčićem, mogućnost zaključavanja i veliki kapacitet	bijela	475 ml	1 kom	1 kom	3.337-677.0
 <b>Tork tekući sapun Hair &amp; Body</b> Parfimirani tekući sapun idealan za tuširanje, blaga receptura za kosu i kožu, pH neutralan, dermatološki ispitan, 6 boca x 1000 ml = 6 l (S1)	plava	1.000 ml	1 krt	6x1000 ml	3.336-197.0
 <b>Tork tekući sapun ekstra blagi</b> Ekstra blagi tekući sapun, nije parfimiran i bezbojan, idealan za češće pranje ruku, koži vraća vlažnost i mekoću, pH neutralan, dermatološki ispitan, 6 boca x 1000 ml = 6 l (S1)	bezbojna	1.000 ml	1 krt	6x1000 ml	3.336-204.0
 <b>Tork sapun za dekontaminaciju ruku</b> Bezbojni sapun za dekontaminaciju ruku, baktericidno, levurocidno i virucidno djelovanje, zadovoljava normu EN1499, vrlo dobra podnošljivost na koži, dermatološki ispitan, na popisu VAH, 6 boca x 1000 ml = 6 l (S1)	bezbojna	1.000 ml	1 krt	6x1000 ml	3.345-907.0

Opis proizvoda	Boja	Veličina	Jed.	Pak.	Kol. Art.Nr.
 <b>Tork gel za dezinfekciju ruku</b> Bezbojni gel za dezinfekciju ruku, brzo dezinficira ruke bez vode, baktericidan, fungicidan, tuberkulocidan i učinkovit protiv posebnih virusa (npr. virusa gripe poput H1N1), zadovoljava normu EN1500 (uklanja 99,9% bakterija na ruku u 30 sekundi), na popisu VAH, sadrži betain, koži vraća vlažnost i štiti je, pH neutralan, dermatološki ispitan, 6 boca x 1000 ml = 6 l (S1)	bezbojna	1.000 ml	1 krt	6x1000 ml	3.336-202.0
 <b>Tork sapun u pjenu blagi</b> Blagi sapun u pjenu, parfumiran, idealan za češće pranje ruku, koži vraća vlažnost i mekoću, pH neutralan, dermatološki ispitan, dostatno za 2500 pranja ruku, 6 boca x 1000 ml = 6 l (S4)	bezbojna	1.000 ml	1 krt	6x1000 ml	3.336-205.0
 <b>Tork pjena za higijensko pranje ruku</b> Pjena za higijensko pranje ruku bez vode, nije parfimirana, dermatološki ispitan, pH neutralna, koži vraća vlažnost, prikladna za čestu uporabu, dostatna za 2375 pranja ruku, 6 boca x 950 ml = 5,7 l (S4)	bezbojna	950 ml	1 krt	6x950 ml	3.345-696.0
 <b>Tork tekući sapun Hair &amp; Body Mini</b> Parfimirani tekući sapun idealan za tuširanje, blaga receptura za kosu i kožu, pH neutralan, dermatološki ispitan, 8 boca x 475 ml = 3,8 l (S2)	plava	475 ml	1 krt	8x475 ml	3.336-206.0
 <b>Tork tekući sapun Hair &amp; Body Luxus Mini</b> Parfimirani tekući sapun idealan za tuširanje, blaga receptura za kosu i kožu, sadrži vitamin B5, zeleni čaj i limunsku travu, pH neutralan, dermatološki ispitan, 8 boca x 475 ml = 3,8 l (S2)	zeleno	475 ml	1 krt	8x475 ml	3.336-210.0
 <b>Tork Hand &amp; Body losion Mini</b> Hand & Body losion, nije parfumiran i bezbojan, intenzivno štiti i njeguje, jača prirodni zaštitni sloj kože, brzo se upija, za suhu i osjetljivu kožu, dermatološki ispitan, 8 boca x 475 ml = 3,8 l (S2)	bijela	475 ml	1 krt	8x475 ml	3.336-207.0
 <b>Tork sredstvo za čišćenje WC daske Mini</b> Sredstvo za higijensko čišćenje WC daske, neutralizira neugodne mirise, brzo se suši, dermatološki ispitan, dostatno za 600 pranja, 8 boca x 475 ml = 3,8 l (S2)	bezbojna	475 ml	1 krt	8x475 ml	3.336-203.0
<b>Dezinficijensi za ruke</b>					
 <b>UNiverzalni držač</b> Univerzalni držač tekućeg sapuna i dezinficijensa za ruke, od aluminijskog srebrnog mat eloksiran, pumpica od plemenitog čelika s podesivom količinom doziranja, kratkom polugom, ne može se zaključati, uklj. praznu bocu od 500 ml	mat srebrna	500 ml	1 kom	1 kom	3.337-633.0
 <b>UNiverzalni držač</b> Univerzalni držač tekućeg sapuna i dezinficijensa za ruke, od aluminijskog srebrnog mat eloksiran, pumpica od plemenitog čelika s podesivom količinom doziranja, dugom polugom, ne može se zaključati, uklj. praznu bocu od 1000 ml	mat srebrna	1.000 ml	1 kom	1 kom	3.337-635.0



Opis proizvoda	Boja	Veličina	Jed.	Pak.	Kol.	Art.Nr.
 <b>triformin safeDIS</b> Sredstvo za higijensku dezinfekciju ruku, nije parfimirano i bez boja, koži vraća mekoću, podnošljivo na koži, baktericidno, levurocidno i virucidno (uklj. norovirus), na popisu VAH, dermatološki ispitano, boca od 500 ml	bezbojna		1 boca	1.000 ml	10	3.336-217.0
			1 boca	500 ml	20	3.336-218.0
<b>Tork osvježivači prostora</b>						
 <b>Tork osvježivač prostora (A1)</b> Držač mirisa za patrone od 75 ml, osvježava površinu prostorije do 68 m <sup>2</sup> , trajna svježina do 90 dana, individualno programiranje, mala potrošnja energije, digitalni prikaz (isporuka bez baterije)	bijela	75 ml	1 kom	1 kom		3.337-680.0
				1 kom		
 <b>Tork osvježivač prostora (A1)</b> Držač mirisa za patrone od 75 ml, osvježava površinu prostorije do 68 m <sup>2</sup> , trajna svježina do 90 dana, individualno programiranje, mala potrošnja energije, digitalni prikaz (isporuka bez baterije)	siva	75 ml	1 kom	1 kom		3.337-682.0
				1 kom		
 <b>Tork osvježivač prostora Spray Mixed Pack</b> Patrone za osvježivač prostora, sadrži koncentrirano mirisno ulje i širi dobar miris, 3000 doziranih otpuštanja mirisa, 4 patrone po mirisnoj noti (miris limuna, voćni i cvjetni miris), 12 patrona x 75 ml = 900 ml (A1)		75 ml	1 krt	12x75 ml		3.336-213.0
 <b>Tork osvježivač prostora u spreju s mirisom limuna</b> Patrone za osvježivač prostora, sadrži koncentrirano mirisno ulje i širi dobar miris, 3000 doziranih otpuštanja mirisa, miris limuna, 12 patrona x 75 ml = 900 ml (A1)		75 ml	1 krt	12x75 ml		3.336-215.0
<b>Tork kozmetičke maramice</b>						
 <b>Tork držač kozmetičkih maramica (F1)</b> Od čvrste plastike, štiti karton i drži maramice suhima i čistima	bijela		1 kom	1 kom		3.337-625.0
				1 kom		
 <b>Tork kozmetičke maramice</b> 2-slojni tissue papir, ekstra mekane, presavijene ZZ, 30 x 100 = 3000 maramica (F1)	bijela	20x21 cm	1 krt	3000 maramica	35	3.344-828.0
 <b>Tork kozmetičke maramice u kockastoj kutiji</b> 2-slojni tissue papir, ekstra mekane, presavijene ZZ, 30 x 100 = 3000 maramica	bijela	20x21 cm	1 krt	3000 maramica	24	3.345-346.0
<b>Higijenske vrećice</b>						
 <b>Držač higijenskih vrećica</b> Plastični držač higijenskih vrećica, za higijensko uzimanje higijenskih vrećica, jednostavan za postavljanje i čišćenje	bijela		1 kom	1 kom	25	3.337-661.0
				1 kom		
 <b>Univerzalne higijenske vrećice</b> Higijenske vrećice za držač higijenskih vrećica, 30 vrećica po držaču, 25 x 30 = 750 vrećica (B5)	bijela		1 kom	750 vrećica	20	3.338-130.0
				1 kom		









Opis proizvoda	Boja	Veličina	Jed.	Pak.	Kol.	Art.Nr.
<b>Tork posude za otpatke</b>						
 <p><b>Tork posuda za otpatke (B1)</b> Posuda za otpatke 50 l od čvrste plastike, bez poklopca, prikladna za montažu na zid</p>	bijela	50 l	1 kom	1 kom		3.337-691.0
 <p><b>Tork posuda za otpatke (B2)</b> Posuda za otpatke 60 l, žičana rešetka obložena plastikom, prikladna za montažu na zid</p>	bijela	60 l	1 kom	1 kom		3.337-657.0
 <p><b>Tork posuda za otpatke Mini (B2)</b> Posuda za otpatke 20 l, žičana rešetka obložena plastikom, ne zauzima puno mjesta, prikladna za montažu na zid</p>	bijela	20 l	1 kom	1 kom		3.337-656.0
 <p><b>Tork kanta za damske higijenske uloške (B3)</b> Kanta za otpatke Mini 5 l od čvrste plastike, uklj. poklopac s mehanizmom za lagano zatvaranje, za montažu na zid, za optimalnu higijenu u zahodu</p>	bijela	5 l	1 kom	1 kom		3.337-651.0
 <p><b>Tork vreća za smeće Mini</b> Higijenska vreća za smeće s poteznom vrpcom, od polietilena, neprozirna, 10 x 50 = 500 vreća za smeće (B3)</p>	siva	5 l	1 krt	500 kom		3.338-066.0
<b>Tork oprema za toalet</b>						
 <p><b>Tork Midi držač toaletnog papira (T6)</b> Držač toaletnog papira za 2 Midi role, od čvrste plastike, indikator napunjenosti, funkcija rezervne role s automatskom zamjenom role, mogućnost zaključavanja, 1 punjenje držača za cca. 6 malih rola</p>			1 kom	1 kom		ugovor o najmu
 <p><b>Tork MIDI toaletni papir</b> 2-slojni tissue papir, s uzorkom, neperforirani, mekani, 1 rola je duža od 3 male role, 27 rola x 100 m = 2700 m (T6)</p>	bijela		1 krt	27 rola po 100 m	30	3.338-090.0
 <p><b>Tork MIDI toaletni papir</b> 3-slojni tissue papir, s uzorkom, neperforirani, mekani, 1 rola je duža od 3 male role, 27 rola x 70 m = 1890 m (T6)</p>	bijela		1 krt	27 rola po 70 m	30	3.338-065.0
 <p><b>Tork SmartOne Mini držač toaletnog papira (T9)</b> Držač toaletnog papira od čvrste plastike, robusni dizajn, mogućnost zaključavanja, uzimanje pojedinačnog lista papira sa smanjenom potrošnjom, jednostavno punjenje i veliki kapacitet</p>	bijela		1 kom	1 kom		ugovor o najmu
 <p><b>Tork SmartOne Twin Mini držač toaletnog papira (T9)</b> Držač dvije role toaletnog papira od čvrste plastike, robusni dizajn, mogućnost zaključavanja, uzimanje pojedinačnog lista papira sa smanjenom potrošnjom, jednostavno punjenje i jako veliki kapacitet</p>	bijela		1 kom	1 kom		ugovor o najmu
 <p><b>Tork SmartOne Mini toaletni papir</b> 2-slojni tissue papir za higijensko uzimanje pojedinačnog lista papira, jako štedljiv, 112 m po roli, 12 rola x 620 = 7.440 listića (T9)</p>	bijela	13,4x18 cm	1 Pkg	1344 m	48	3.345-849.0





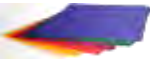
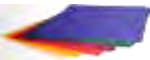



	Opis proizvoda	Boja	Veličina	Jed.	Pak.	Kol.	Art.Nr.
	<b>Tork držač toaletnog papira, mala rola (T4)</b> Držač toaletnog papira za 2 klasične male role, od čvrste plastike, indikator napunjenosti i mogućnost zaključavanja	bijela		1 kom	1 kom		3.337-683.0
	<b>Tork toaletni papir, male role</b> 2-slojni tissue papir, s uzorkom, perforirani, 64 role x 250 listića = 16000 listića (T4)	bijela	9,4x11,5 cm	1 Pkg	64 role po 250 listića	27	3.338-108.0
	<b>Tork toaletni papir, male role</b> 2-slojni tissue papir, sa sačastim uzorkom, perforirani, role za velike potrošače, 30 role x 400 listića = 12000 listića (T4)	prirodno bijela	9,4x11,5 cm	1 Pkg	30 role po 400 listića	40	3.338-106.0
	<b>Tork toaletni papir, male role</b> 2-slojni tissue papir, sa sačastim uzorkom, perforirani, role za velike potrošače, 30 role x 400 listića = 12000 listića (T4)	bijela	9,4x11,5 cm	1 Pkg	30 role po 400 listića	40	3.338-105.0
	<b>Tork toaletni papir, male role</b> 3-slojni tissue papir, ekstra mekani, sa sačastim uzorkom, perforirani, 30 role x 250 listića = 7500 listića (T4)	bijela	9,4x12 cm	1 Pkg	30 role po 250 listića	40	3.338-109.0
	<b>Tork toaletni papir, male role</b> 3-slojni tissue papir, perforirani, s uzorkom, ekstra mekani, 9 x 8 x 250 listića = 18000 listića (T4)	bijela	9,4x12 cm	1 Pkg	72 role po 250 listića	18	3.345-345.0
	<b>Tork toaletni papir, male role</b> 4-slojni tissue papir, sa sačastim uzorkom, ekstra mekani, perforirani, 7 x 6 role x 150 listića = 6300 listića (T4)	jako bijela	9,4x12,5 cm	1 Pkg	42 role po 150 listića	30	3.338-141.0
	<b>Tork Mini Jumbo Twin držač (T2)</b> Držač toaletnog papira za 2 Mini Jumbo role od čvrste plastike, indikator napunjenosti, funkcija rezervne role, kočnica za papir, mogućnost zaključavanja, 1 punjenje držača za cca. 16 malih rola	bijela		1 kom	1 kom		3.337-628.0
	<b>Tork Mini Jumbo držač (T2)</b> Držač toaletnog papira za 1 Mini Jumbo rolu od čvrste plastike, indikator napunjenosti, kočnica za papir, funkcija procjene preostale role, mogućnost zaključavanja i veliki kapacitet	bijela		1 kom	1 kom		3.337-643.0
	<b>Tork Mini Jumbo toaletni papir</b> 2-slojni tissue papir, s uzorkom, perforirani, mekani, 12 role x 170 m = 2040 m (T2)	bijela	10x20 cm	1 krt	12 role po 170 m	36	3.338-110.0
	<b>Tork Mini Jumbo toaletni papir</b> 3-slojni tissue papir, s uzorkom, perforirani, ekstra mekani, 12 role x 120 m = 1440 m (T2)	bijela	10x20 cm	1 krt	12 role po 120 m	36	3.338-059.0







Opis proizvoda	Boja	Veličina	Jed.	Pak.	Kol.	Art.Nr.
 <b>Tork Jumbo držač rola (T1)</b> Držač toaletnog papira za Jumbo role, od čvrste plastike, funkcija procjene preostale role, indikator napunjenosti, kočnica za papir, mogućnost zaključavanja i veliki kapacitet	bijela		1 kom	1 kom		3.337-684.0
 <b>Tork Jumbo role toaletni papir</b> 1-slojni tissue papir, perforirani, 6 rola x 500 m = 3000 m (T1)	bijela	10x20 cm	1 Pkg	6 rola po 500 m	36	3.345-639.0
 <b>Tork Jumbo toaletni papir</b> 2-slojni tissue papir, perforirani, bez uzorka, 6 rola x 380 m = 2280 m (T1)	bijela	10x20 cm	1 Pkg	6 rola po 380 m	36	3.338-107.0
<b>Tork Reflex sustavi ručnika u roli na spiralno izvlačenje</b>						
 <b>Tork Reflex držač ručnika u rolama na spiralno izvlačenje (M4)</b> Držač ručnika u rolama na spiralno izvlačenje od čvrste plastike, mogućnost zaključavanja, uzima nje pojedinačnog lista papira sa smanjenom potrošnjom, jednostavno punjenje i veliki kapacitet	bijela		1 kom	1 kom		ugovor o najmu
 <b>Tork Reflex ručnici u roli na spiralno izvlačenje</b> 1-slojni tissue papir, perforirani, idealan za čišćenje stakla, prikladan za različite radove brisanja i za brisanje ruku, 300 m po roli, 6 rola x 857 = 5.142 ručnika (M4)	bijela	35x20 cm	1 Pkg	1800 m	40	3.345-818.0
 <b>Tork Reflex ručnici u roli na spiralno izvlačenje</b> 2-slojni tissue papir, perforirani, idealan za upijanje tekućina, različite radove brisanja i za brisanje ruku, 150 m po roli, 6 rola x 450 = 2.700 ručnika (M4)	bijela	33,5x19,5 cm	1 Pkg	900 m	24	3.345-905.0
<b>Tork ručnici u rolama na spiralno izvlačenje</b>						
 <b>Tork držač ručnika u rolama na spiralno izvlačenje (M2)</b> Držač ručnika u rolama na spiralno izvlačenje od čvrste plastike, mogućnost zaključavanja ili otvaranja pritiskom na gumb, fleksibilna dužina ručnika i srednja zapremina	bijela		1 kom	1 kom		3.337-685.0
 <b>Tork držač ručnika u rolama na spiralno izvlačenje Mini (M1)</b> Držač ručnika u rolama na spiralno izvlačenje od čvrste plastike, kompaktan - odgovara u uskim prostorima, mogućnost zaključavanja ili otvaranja pritiskom na gumb, fleksibilna dužina ručnika	bijela		1 kom	1 kom		3.337-686.0
 <b>Tork ručnici u roli na spiralno izvlačenje</b> 1-slojni tissue papir, neperforirani, bez uzorka, 6 rola x 350 m = 2100 m (M2)	bijela		1 Pkg	6 rola po 350 m		3.338-133.0
 <b>Tork ručnici u roli na spiralno izvlačenje</b> 1-slojni tissue plus papir, perforirani, idealan za čišćenje stakla, 165 m po roli, 6 rola x 471 = 2828 ručnika (M2)	bijela	19,5x35 cm	1 Pkg	6 rola po 165 m		3.338-124.0
 <b>Tork ručnici u roli na spiralno izvlačenje</b> 2-slojni hibridna kvaliteta, perforirani, idealni za brisanje tekućina, 125 m po roli, 6 rola x 368 m = 2205 ručnika (M2)	bijela	23,5x34 cm	1 Pkg	6 rola po 125 m		3.338-135.0

	Opis proizvoda	Boja	Veličina	Jed.	Pak.	Kol.	Art.Nr.
	<b>Tork ručnici u roli na spiralno izvlačenje Mini</b> 1-slojni tissue papir, neperforirani, 11 rola x 120 m = 1320 m (M1)	bijela		1 Pkg	11 rola po 120 m		3.338-142.0
<b>Tork specijalne maramice</b>							
	<b>Tork Performance držač maramica (W4)</b> Držač maramica od čvrste plastike, za higijensko uzimanje maramica, fleksibilne opcije montaže, zaštićen od kapljica vode, mogućnost zaključavanja ili otvaranja pritiskom na gumb, lagano punjenje i srednji kapacitet	bijela/tirkizna		1 kom	1 kom		3.337-701.0
	<b>Tork pojedinačne specijalne maramice</b> 1-slojne maramice od flisa, perforirane, otporne na kidanje, malo otpuštaju vlakanca, upotrebljive sa sredstvom za čišćenje, moguća višestruka uporaba, 5 x 100 = 500 maramica (W4)	bijela	38,5x43,5 cm	1 krt	500 maramica		3.338-125.0
	<b>Tork specijalna maramica u kanti (W10)</b> 1-slojne maramice od flisa, perforirane, malo otpuštaju vlakanca, prikladne za uporabu sa sredstvima za čišćenje i dezinfekciju, u kanti sa zatvorivim poklopcem, kanta uklj. 200 maramica	tirkizna	16,5x30 cm	1 kom	200 maramica	4	3.345-649.0
	<b>Tork specijalna maramica</b> 1-slojne maramice od flisa, perforirane, malo otpuštaju vlakanca, prikladne za uporabu sa sredstvima za čišćenje i dezinfekciju, ponovno punjenje kante, 4 role x 200 = 800 maramica (W10)	tirkizna	16,5x30 cm	1 krt	800 maramica	70	3.345-650.0
	<b>DESIFOR-QUICK PLUS WIPES</b> Dezinficirajuće, alkoholne vlažne maramice spremne za uporabu, za brzu dezinfekciju bez ostataka prljavštine, bez boja i mirisa, djeluje baktericidno, levurocidno, ograničeno virucidno (uklj. noroviruse), na popisu VAH i DVG	bijela		1 doza	120 maramica	12	3.345-034.0
<b>Tork kuhinjski ručnici</b>							
	<b>Tork kuhinjski ručnik</b> 2-slojni tissue papir, sa strukturiranim uzorkom, perforirani, 64 listova po rola, 12 x 4 x 64 = 3072 ručnika	bijela	24x26 cm	1 Pkg	48 rola po 64 listova	14	3.338-132.0
<b>Tork Xpressnap salvete</b>							
	<b>Tork Xpressnap uspravni i zidni držač (N4)</b> Plastični držač salveta s integriranom oglasnom površinom, moguća montaža na zid, poboljšana higijena i smanjena potrošnja salveta zahvaljujući pojedinačnom uzimanju, kapacitet do 1100 salveta	siva		1 kom	1 kom		3.337-658.0
	<b>Tork Xpressnap držač salveta za šank (N4)</b> Plastični držač salveta s integriranom oglasnom površinom na dvije strane, moguća uporaba u horizontalnom i vertikalnom položaju, poboljšana higijena i smanjena potrošnja salveta zahvaljujući pojedinačnom uzimanju, kapacitet do 550 salveta	siva		1 kom	1 kom		3.337-649.0
	<b>Tork Xpressnap držač salveta za stol (N4)</b> Plastični držač salveta s integriranom oglasnom površinom na dvije strane, poboljšana higijena i smanjena potrošnja salveta zahvaljujući pojedinačnom uzimanju, kapacitet do 275 salveta	siva		1 kom	1 kom		3.337-689.0



Opis proizvoda	Boja	Veličina	Jed.	Pak.	Kol.	Art.Nr.
 <b>Tork Xpressnap salvete za držač</b> 1-slojni tissue papir, presavinute na 1/4, pakiranje salveta u foliji za veću higijenu, 8 x 5 x 225 kom = 9000 salveta (N4)	bijela	33x21,6 cm	1 krt	9000 kom		3.338-039.0
 <b>Tork Xpressnap salvete za držač</b> 2-slojni tissue papir, presavinute na 1/2, ekstra mekane, pakiranje salveta u foliji za veću higijenu, 8 x 5 x 200 kom = 8000 salveta (N4)	bijela	16,5x21,6 cm	1 krt	8000 kom		3.338-041.0
<b>Salvete</b>						
 3-slojne, presavinute na 1/4	bijela	24x24 cm	1 krt	3000 kom		3.338-044.0
 1-slojne, presavinute na 1/4 2-slojne, presavinute na 1/8 2-slojne, presavinute na 1/4 2-slojne, presavinute na 1/4 3-slojne, presavinute na 1/8 3-slojne, presavinute na 1/4	bijela	33x33 cm	1 krt	5000 kom		3.338-136.0
	bijela	33x33 cm	1 krt	2000 kom		3.345-811.0
	bijela	33x33 cm	1 krt	2000 kom		3.345-810.0
	bijela	40x40 cm	1 krt	2000 kom		3.338-049.0
	bijela	39x39 cm	1 krt	1200 kom		3.345-859.0
	bijela	39x39 cm	1 krt	1200 kom		3.345-767.0
 3-slojne, presavinute na 1/4 3-slojne, presavinute na 1/4 3-slojne, presavinute na 1/4 3-slojne, presavinute na 1/4 3-slojne, presavinute na 1/4	bordo	33x33 cm	1 krt	1000 kom		3.345-059.0
	plava	33x33 cm	1 krt	1000 kom		3.345-060.0
	žuta	33x33 cm	1 krt	1000 kom		3.345-058.0
	zeleno	33x33 cm	1 krt	1000 kom		3.345-061.0
	krem	33x33 cm	1 krt	1000 kom		3.345-057.0
 3-slojne, presavinute na 1/4 3-slojne, presavinute na 1/4 3-slojne, presavinute na 1/4 3-slojne, presavinute na 1/4 3-slojne, presavinute na 1/4	bordo	40x40 cm	1 krt	1000 kom		3.345-064.0
	plava	40x40 cm	1 krt	1000 kom		3.345-065.0
	žuta	40x40 cm	1 krt	1000 kom		3.345-063.0
	zeleno	40x40 cm	1 krt	1000 kom		3.345-066.0
	krem	40x40 cm	1 krt	1000 kom		3.345-062.0
<b>Sredstva za pranje ruku i sapuni</b>						
 <b>Puriton 9000 S</b> Držač sapuna u pjenu za patronu od 650 ml ili spremnik za punjenje	bijela	650 ml	1 kom	1 kom		3.337-618.0
 <b>Sapun u pjenu, prirodna svježina</b> Sapun u pjenu koji nije štetan za kožu, dermatološki i alergološki ispitan, velika ušteda na sapunu u pjenu, boca od 650 ml za držač Puriton 9000	žuta	650 ml	1 krt	9x650 ml	5	3.336-191.0
 <b>Puriton 508</b> Držač sredstva za pranje ruku za patronu od 1000 ml	bijela	1000 ml	1 kom	1 kom		3.337-619.0
 <b>Sredstvo za pranje ruku Abrasoft</b> Lagano abrazivno, kremasto sredstvo za pranje ruku, idealno za jako prljave ruke, bez alkalija, koži vraća mekoću, boca od 1000 ml za držač Puriton 508	žuta	1.000 ml	1 krt	6x1000 ml		3.336-192.0

Opis proizvoda	Boja	Veličina	Jed.	Pak.	Kol.	Art.Nr.
 <b>Kremasti sapun Economic</b> Nije parfumiran, bez alkalija, nije štetan za kožu, dermatološki ispitan, velika ušteda na tekućem sapunu	plava	10 l	1 kan	10 l	60	3.336-190.0
 <b>Sredstvo za pranje ruku Abrasoft</b> Lagano abrazivno, kremasto sredstvo za pranje ruku, idealno za jako prljave ruke, bez alkalija, koži vraća mekoću	žuta	10 l	1 kan	10 l	60	3.336-193.0
 <b>Univerzalni držač sredstva za pranje ruku</b> Univerzalni držač sredstva za pranje ruku koji sadrži sredstvo za ribanje, od aluminijskog srebrnog mat eloksiran, pumpica od plemenitog čelika s kratkom polugom, ne može se zaključati, uklj. praznu bocu od 1000 ml	mat srebrna	1.000 ml	1 kom	1 kom		3.345-028.0
<b>Kreme za njegu i zaštitu kože</b>						
 <b>Krema za ruke Olive</b> Za njegu kože i ruku	bijela		1 kom	50 ml	100	3.345-674.0
 <b>triformin protect</b> Štiti kožu kod svakodnevnog radnog opterećenja u zdravstvu npr. bolnicama te u pogonima za preradu hrane npr. velikim kuhinjama, jako izdašna W/O emulzija, dugotrajna zaštita od isušivanja kože, vrlo dobra podnošljivost na koži, dermatološki ispitan, tuba od 100 ml	bijela		1 boca 1 kom	500 ml 100 ml	6 12	3.336-211.0 3.336-212.0
 <b>Univerzalni držač</b> Univerzalni držač tekućeg sapuna i dezinficijensa za ruke, od aluminijskog srebrnog mat eloksiran, pumpica od plemenitog čelika s podesivom količinom doziranja, kratkom polugom, ne može se zaključati, uklj. praznu bocu od 500 ml	mat srebrna	500 ml	1 kom	1 kom		3.337-633.0
<b>Osvježivači prostora</b>						
 <b>Osvježivač prostora Febreze proljetno buđenje</b> Uklanja neugodne mirise u toaletu i osvježava zrak, nježna maglica uklanja neugodne mirise i ostavlja nježnu svježinu, raspršuje atmosferski dušik, prirodni sastojak, nije zapaljiv			1 kom	300 ml	6	3.336-072.0
 <b>Fin-Air</b> Osvježivač prostora i tekstila s neutralizatorom mirisa, doza na pumpicu			1 kom	200 ml	18	3.336-228.0
<b>Kuglice za pisoar</b>						
 <b>Uripur kuglice za pisoar s mirisom citrusa</b> Uklanja neugodne mirise i sprječava taloženje kamenca i urinskog kamenca, djeluje dezodorirajuće i osigurava higijensku svježinu, bez paradi-klorbenzola i fosfata, na bazi biološki razgradivih tenzida			1 kanta	1 kg	10	3.336-227.0

	Opis proizvoda	Boja	Veličina	Jed.	Pak.	Kol.	Art.Nr.
<b>Baterije</b>							
	<b>AA Duracell Industrial</b> MN1500/LR6, 1,5 V				1 Pkg	10	3.345-459.0
	<b>AAA Duracell Industrial</b> MN2400/LR03, 1,5 V				1 Pkg	10	3.345-460.0
	<b>C Duracell Industrial</b> MN1400/LR14, 1,5 V				1 Pkg	5	3.345-461.0
	<b>D Duracell Industrial</b> MN1300/LR20, 1,5 V				1 Pkg	5	3.345-462.0
	<b>9V Duracell Industrial</b> MN1604/6LF22, 9,0 V			1 Pkg	10 kom	5	3.345-463.0
	<b>2032 Lithium Duracell</b> DL2032/CR2032, 3,0 V			1 Pkg	1 kom	100	3.337-073.0



## ČISTOĆA NA NAJVIŠOJ RAZINI.









Profesionalni sustav za ekonomičnu higijenu u ugostiteljstvu, hotelijerstvu i profesionalnim kuhinjama. Pouzdani rezultati čišćenja zajamčeni bez obzira radi li se o strojnom ili ručnom pranju posuda, perilicama s tračnim prijenosom košara, protočnim perilicama ili potpurnim perilicama. Blistavi rezultati za sve tipove perilica i proizvode proizvođača. Dogovoreno!













### Sadržaj Higijena u kuhinji









Sredstva za pranje čaša i posuda	Stranica 251	Sredstva za njegu nehrdajućeg čelika	Stranica 254
Tekuća sredstva za pranje posuda	Stranica 251	Specijalna sredstva za čišćenje	Stranica 254
Sredstva za pranje posuda	Stranica 251	Regenerirajuća sol	Stranica 254
Sredstva za ispiranje	Stranica 252	Rational proizvodi	Stranica 255
Compact sustavi	Stranica 252	Dozirni sustavi	Stranica 256
Sredstva za pranje posuda i snažna sredstva za čišćenje	Stranica 253	Aparati za miješanje i pomoćna sredstva za doziranje	Stranica 256
Dezinfekcijska sredstva	Stranica 254		





Opis proizvoda	Primjena	Svojstva	Sadržaj	Kol. Art.Nr.
<b>Sredstva za pranje čaša i posuđa</b>				
 <b>Sredstvo za pranje čaša i posuđa FR 40</b> S posebnom formulom za učinkovito uklanjanje ostataka pića svih vrsta	Strojno pranje posuđa		12 kg	3.336-126.0
 <b>Sredstvo za pranje čaša i posuđa „Plus“ FR 45</b> Učinkovito uklanja ostatke pića svih vrsta, taloge kave i čaja te lagano osušene ostatke hrane, posebno učinkovito za područje s tvrdom vodom, ne sadrži NTA	Strojno pranje posuđa		25 kg 12 kg	3.345-657.0 3.345-656.0
<b>Tekuća sredstva za pranje posuđa</b>				
 <b>Intenzivno sredstvo za pranje posuđa FR 6100</b> Uklanja naročito tvrdokorne i zagorjele ostatke hrane, s Oxi-snažom koja neutralizira mirise, prikladno za posude od porculana, nehrdajućeg čelika i plastike	Strojno pranje posuđa		260 kg 25 kg 12 kg	3.336-139.0 3.336-138.0 3.336-137.0
 <b>Intenzivno sredstvo za pranje posuđa „Plus“ FR 6800</b> Učinkovito uklanja jako osušene ostatke hrane, posebice tvrdokorne naslage škroba i bjelančevine, vrlo dobra sposobnost otapanja masti, specijalno razvijeno za uporabu s mekom vodom, prikladno za posude od porculana, nehrdajućeg čelika i plastike	Strojno pranje posuđa		25 kg	3.336-140.0
 <b>Univerzalno higijensko sredstvo za pranje posuđa FR 8400</b> Učinkovito uklanja ostatke i jače nečistoće svake vrste, također prikladno za servise za kavu i čaj, prikladno za posude od porculana, nehrdajućeg čelika i plastike	Strojno pranje posuđa		25 kg 12 kg	3.336-132.0 3.336-131.0
 <b>Univerzalno higijensko sredstvo za pranje posuđa „Plus“ FR 8700</b> Vrlo dobar učinak čišćenja kod svih vrsta ostataka hrane, također prikladno za servise za kavu i čaj, s posebnom formulom za uporabu s tvrdom procesnom vodom	Strojno pranje posuđa		25 kg 12 kg	3.336-134.0 3.336-133.0
 <b>Specijalno sredstvo za pranje sa zaštitnom formulom za aluminij FR 65</b> Specijalno sredstvo za ugostiteljstvo/hotelijerstvo te pekare i mesnice, pruža visoku zaštitu materijala i za nehrdajući čelik i aluminij	Strojno pranje posuđa		25 kg	3.336-141.0
<b>Sredstva za pranje posuđa</b>				
 <b>Univerzalno sredstvo za pranje posuđa u prašku PR 30</b> Univerzalno upotrebljivo, učinkovito uklanja ostatke hrane svake vrste, posebno učinkovito protiv taloga čaja i kave, prikladno za sve vrste posuđa, čak i od aluminija	Strojno pranje posuđa		10 kg	3.336-143.0
 <b>Tablete za pranje posuđa neodisher® Tabs</b> Tablete za pranje posuđa za uporabu u perilicama s jednim spremnikom, u obliku tableta, ne sadrži aktivni klor, za sve vrste posuđa, tablete po 20 g = 60 tableta	Strojno pranje posuđa		1,2 kg	3.336-095.0









	Opis proizvoda	Primjena	Svojstva	Sadržaj	Kol. Art.Nr.
	<b>Sredstvo za pranje posuda u prašku PR Ultra</b> Naročito učinkovito uklanja jake nečistoće kao što su škrob i bjelančevine, prikladno za posude i pribor za jelo od stakla, porculana, plastike i nehrđajućeg čelika, ne sadrži aktivni klor	Strojno pranje posuda		1 kg	3.345-319.0
<b>Sredstva za ispiranje</b>					
	<b>Sredstvo za ispiranje K 1</b> pH neutralno, univerzalno upotrebljivo, posude s dekorom učinkovito se čuva	Strojno pranje posuda		200 kg 20 kg 10 l	3.336-150.0 3.336-149.0 3.336-148.0
	<b>Sredstvo za ispiranje K 2</b> Sadrži limunsku kiselinu, univerzalno upotrebljivo, dobro prikladno za plastično posude	Strojno pranje posuda		200 kg 20 kg 10 l	3.336-154.0 3.336-153.0 3.336-152.0
	<b>Sredstvo za ispiranje čaša K 3</b> Osjetljive čaše i dekori učinkovito se čuvaju, pjena točenog piva ostaje u čaši	Strojno pranje posuda		10 l	3.336-151.0
<b>Compact sustavi</b>					
	<b>Sredstvo za pranje posuda CP 100</b> Alkalno sredstvo za pranje posuda u obliku praška s intenzivnim djelovanjem protiv tvrdokornih nečistoća kao što su škrob i bjelančevine, kao i osušeni talozi kave i čaja, s aktivnim klorom	Strojno pranje posuda		2x5 kg	3.336-145.0
	<b>Sredstvo za pranje posuda CP 140</b> Praškasto sredstvo za pranje posuda bez stvaranja pjene i s intenzivnom formulom protiv jakih nečistoća, uklanja ostatke hrane svake vrste - čak i osušene, zapečene ili teško uklonjive	Strojno pranje posuda		2x5 kg	3.336-147.0
	<b>Sredstvo za pranje posuda CP 220</b> Alkalno sredstvo za pranje posuda u obliku praška s intenzivnim djelovanjem, uklanja ostatke hrane svake vrste i ostatke tanina, posebice osušene, zapečene i teško uklonjive naslage škroba, posebno učinkovito za područje s tvrdom vodom	Strojno pranje posuda		2x5 kg	3.345-435.0
	<b>Specijalno sredstvo za ispiranje K4</b> Visoko koncentrirano sredstvo za ispiranje bez stvaranja pjene, prikladno za čaše, posude, pribor za jelo i kuhinjski pribor od stakla, porculana, plastike, nehrđajućeg čelika i aluminija, sprječava neželjeno stvaranje pjene, prikladno samo u kombinaciji s dozirnom stanicom weigomatic PD compact Plus	Strojno pranje posuda		6x2 l	3.336-146.0
	<b>weigomatic PD compact L</b> Dozirna stanica za doziranje praškastog sredstva za pranje za Gastro Star Compact System, nije prikladna za uporabu sredstva za ispiranje u patronama, bez senzora provodljivosti			1	3.335-952.0
	<b>weigomatic PD compact plus L</b> Dozirna stanica za doziranje praškastog sredstva za pranje za Gastro Star Compact System, također prikladna za uporabu sredstva za ispiranje u patronama, bez senzora provodljivosti			1	3.335-905.0







Opis proizvoda	Primjena	Svojstva	Sadržaj	Kol. Art.Nr.
<b>Sredstva za pranje posuda i snažna sredstva za čišćenje</b>				
 <b>Sredstvo za ručno pranje posuda CitroExpress</b> Univerzalno upotrebljivo, sredstvo za ručno pranje posuda blagog mirisa koje se pjeni, dobra snaga otapanja prljavštine	Ručno pranje posuda		10 l	3.336-159.0
 <b>Univerzalno sredstvo za pranje posuda CitroClean</b> Za ručno pranje posuda, nije štetno za materijal, za posude, površine i uređaje	Ručno pranje posuda		12x1 l 1 l	3.336-155.0 3.336-157.0
 <b>Visokoučinkovito univerzalno sredstvo za pranje posuda UniClean</b> S velikom snagom otapanja masti, uklanja i tvrdokorne nečistoće, za sve površine i uređaje	Ručno čišćenje - svakodnevno čišćenje		10 l 12x1 l 1 l	3.336-166.0 3.336-164.0 3.336-165.0
 <b>Intenzivno snažno sredstvo za čišćenje GrillClean</b> Za uklanjanje ostataka masti i ulja s roštilja, u fritezama i pećnicama, nije prikladno za aluminij i lakirane površine	Ručno čišćenje - svakodnevno čišćenje		12 kg 12x750 ml 750 ml	3.336-178.0 3.336-180.0 3.336-181.0
 <b>Sredstvo za pretpranje PreClean</b> Sredstvo za pretpranje koje se slabo pjeni, za pribor za jelo, posude, lonce i kuhinjski pribor	Ručno pranje posuda		10 l	3.336-168.0
 <b>Sredstvo za uklanjanje kamenca EK</b> Učinkovito uklanja naslage kamenca, prljavštinu i hrđu u perilicama posuda svake vrste	Ručno čišćenje - svakodnevno čišćenje		12 kg	3.336-174.0
 <b>CombiClean</b> Učinkovito uklanja zaprljanja od masti i bjelanjčevina u unutrašnjosti pećnice i uređaju, može se također koristiti za konvektomate s automatskim programom čišćenja, roštilje i friteze	Ručno čišćenje - čišćenje kuhinje - čišćenje uređaja		10 l	3.336-169.0
 <b>neodisher® CombiDry</b> Za konvektomate	Ručno čišćenje - čišćenje kuhinje - čišćenje uređaja		10 l	3.336-114.0
 <b>neodisher® floor active</b> Snažno čišćenje jako zaprljanih podova i zidova	Ručno čišćenje - generalno čišćenje - svakodnevno čišćenje		10 l	3.336-101.0
 <b>neodisher® floor special</b> Snažno čišćenje jako zaprljanih podova i zidova	Ručno čišćenje - generalno čišćenje - svakodnevno čišćenje		10 l	3.336-103.0

Opis proizvoda	Primjena	Svojstva	Sadržaj	Kol. Art.Nr.
<b>Dezinfekcijska sredstva</b>				
 <p><b>Dezinfekcijsko sredstvo za čišćenje CleanDis</b> Za čišćenje i dezinfekciju uređaja, radnih površina i podova u samo jednom radnom koraku, stručno mišljenje o djelovanju (prema EN 1276, EN 1650, EN 13697) - baktericidno i levurocidno (učinkovito protiv kvašćevih gljivica), ograničeno virucidno (virusi gripe, H1N1, HIV, HBV, HCV), na popisu ÖGHMP</p>	<p>Ručno čišćenje - svakodnevno čišćenje - dezinfekcija</p>		10 l	3.336-171.0
 <p><b>Alkoholno brzo dezinfekcijsko sredstvo QuickDis</b> Za brzu povremenu dezinfekciju prethodno očišćenih površina i uređaja, stručno mišljenje o djelovanju (prema EN 1276, EN 1650, EN 13697) - baktericidno, fungicidno i ograničeno virucidno (grupe virusa, H1N1, HIV, HBV, HCV) i protiv norovirusa, učinkovito protiv kvašćevih gljivica i plijesni, brzo učinkovito (15 sekundi), sušenje bez ostataka prašine, na popisu ÖGHMP</p>	<p>Ručno čišćenje - dezinfekcija</p>		12x750 ml 750 ml	3.336-172.0 3.336-173.0
 <p><b>Sredstvo za dezinfekciju prskanjem Sintoquick</b> Brzo dezinfekcijsko sredstvo gotovo za uporabu na bazi etanola, posebno za primjenu u medicinskoj branši, kuhinji i prehrambenoj branši, nije parfimirano i bez ostataka prašine, učinkovito protiv norovirusa, rotavirusa i bakterija tuberkuloze, na popisu ÖGHMP</p>	<p>Ručno čišćenje - dezinfekcija</p>	<p>neutralan pH-vrijednost: 7,0</p>	10 l 6x1 l	60 3.334-063.0 48 3.334-064.0
<b>Sredstva za njegu nehrđajućeg čelika</b>				
 <p><b>Sredstvo za pranje nehrđajućeg čelika neoblank® Spray</b> Za uklanjanje tragova vode, mrlja, diskoloracija i otisaka prstiju s nehrđajućeg čelika</p>	<p>Ručno čišćenje - njega</p>		12x400 ml 400 ml	3.336-118.0 3.336-117.0
<b>Specijalna sredstva za čišćenje</b>				
 <p><b>Sredstvo za čišćenje aparata za espresso neodisher® CM Tabs</b> Za uklanjanje tanina i ulja od kave iz aparata za espresso i automata za kavu</p>	<p>Ručno čišćenje - čišćenje kuhinje - čišćenje uređaja</p>		400 g	3.336-110.0
 <p><b>Sredstvo za uklanjanje kamenca iz aparata za kavu neodisher® CM spezial</b> Sredstvo za uklanjanje kamenca iz aparata za kavu (prašak)</p>	<p>Ručno čišćenje - čišćenje kuhinje - čišćenje uređaja</p>		1 kg	3.336-124.0
 <p><b>Dezinfekcijsko sredstvo za čišćenje neoform CM dis</b> Baktericidno, fungicidno, na popisu DVG, za strojeve za tučenje vrhnja, ledomate, aparate za soft sladoled i automate za pića</p>	<p>Ručno čišćenje - čišćenje kuhinje - čišćenje uređaja - dezinfekcija</p>		1 l	3.336-113.0
<b>Regenerirajuća sol</b>				
 <p><b>Regenerirajuća sol specijalna</b> Grubo zrnata regenerirajuća sol, zadovoljava normu DIN 19604</p>			6x2 kg	3.336-092.0
 <p><b>Regenerirajuća sol u tabletama</b> Regenerirajuća sol za omekšavanje vode, zadovoljava normu DIN EN 973</p>			25 kg	3.336-093.0

Opis proizvoda	Primjena	Svojstva	Sadržaj	Kol. Art.Nr.
<b>Rational proizvodi</b>				
 <p><b>Tablete za čišćenje Rational Reiniger Tabs</b> Tablete za čišćenje svih konvektomata SelfCooking Center sa i bez CareControl</p>	<p>Ručno čišćenje - čišćenje kuhinje - čišćenje uređaja</p>		100 kom	3.336-084.0
 <p><b>Tablete za uklanjanje kamenca Rational Care Tabs</b> Tablete za uklanjanje kamenca i čišćenje svih konvektomata SelfCooking Center s CareControl (od godine proizvodnje 10/2008)</p>	<p>Ručno čišćenje - čišćenje kuhinje - čišćenje uređaja</p>		100 kom	3.336-090.0
 <p><b>Sredstvo za ispiranje u tabletama Rational Klarspüler Tabs</b> Tablete za sve konvektomate SelfCooking Center bez CareControl</p>	<p>Ručno čišćenje - čišćenje kuhinje - čišćenje uređaja</p>		50 kom	3.336-085.0



Opis proizvoda	Primjena	Jed.	Pak.	Kol. Art.Nr.
<b>Dozirni sustavi</b>				
 <p><b>basic clean</b> Dozirna pumpa s regulacijom količine za doziranje tekućeg sredstva za pranje</p>		1 kom	1 kom	3.335-901.0
 <p><b>basic rinse</b> Dozirna pumpa s regulacijom količine za doziranje sredstva za ispiranje</p>		1 kom	1 kom	3.335-903.0
 <p><b>basic plus</b> Dozirna pumpa s regulacijom provodljivosti za doziranje tekućeg sredstva za pranje</p>		1 kom	1 kom	3.335-908.0
<b>Aparati za miješanje i pomoćna sredstva za doziranje</b>				
 <p><b>neomatic HSG</b> Ručni aparat za stvaranje pjene i nanošenje otopina sredstva za čišćenje i dezinfekciju gotovih za uporabu</p>		1 kom	1 kom	3.335-917.0
 <p><b>neomatic WSG</b> Stacionarni zidni aparat za proizvodnju i raspršivanje otopina sredstava za čišćenje i dezinfekciju gotovih za uporabu, uklj. crijevo i košare za kanistar</p>		1 kom	1 kom	3.335-918.0
 <p><b>Tlačno crijevo WSG/HSG, 20 m, plavo</b> Za neomatic WSG i Neomatic HSG</p>		1 kom	1 kom	3.335-920.0
 <p><b>neomatic easy dos</b> Ručna pumpica za jednostavno, sigurno i direktno doziranje koncentrata sredstva za čišćenje</p>		1 kom	1 kom	3.335-915.0
 <p><b>Tlačni raspršivač</b> Za raspršivanje vodenih otopina sredstava za čišćenje i dezinfekciju gotovih za uporabu</p>		1 kom	1 kom	3.335-916.0
 <p><b>Zatvarač kanistra za kanistre od 5 l/10 l/20 l</b></p>		1 kom	1 kom	3.335-932.0

Opis proizvoda	Primjena	Jed.	Pak.	Kol. Art.Nr.
	<b>Slavina na kanistru od 5 l/10 l</b> Za dozirano uzimanje sredstava za čišćenje iz kanistara	1 kom	1 kom	3.335-924.0
	<b>Slavina na kanistru od 20 l</b> Za dozirano uzimanje sredstava za čišćenje iz kanistara	1 kom	1 kom	3.335-925.0
	<b>Pumpica za kanistar od 5 l/10 l, potisak 20 ml</b>	1 kom	1 kom	3.335-926.0
	<b>Pumpica za kanistar od 20 l, potisak 20 ml</b>	1 kom	1 kom	3.335-927.0
	<b>Prskalica za bocu od 750 ml</b>	1 kom	1 kom	3.335-929.0
	<b>Košara za kanistar</b>	1 kom	1 kom	3.335-930.0

## SVAKI DAN JE DAN ZA PRANJE.

Čisto do posljednjeg detalja: naši deterdženti za ručno i automatsko doziranje. Pranje rublja je izuzetno složen postupak: Dok uklanjanje prljavštine treba biti što snažnije, tekstil zahtijeva nježno tretiranje.

S Professional Ariel vaše je rublje zaštićeno i dulje izgleda kao novo! I istovremeno je dezinficirano sukladno VAH i prema preporukama Robert Koch Instituta (RKI). Time Professional Ariel zadovoljava najviše norme i standarde higijene tekstila u Europi.













### Sadržaj Higijena tekstila

Tekuća sredstva za automatsko doziranje	Stranica	259
Sredstva za ručno doziranje	Stranica	260

Opis proizvoda	Primjena	Sadržaj	Kol.	Art.Nr.
<b>Tekuća sredstva za automatsko doziranje</b>				
 <p><b>Tekući deterdžent Professional Ariel System 1</b> Odlično uklanjanje mrlja, brza topivost proizvoda i uklanjanje mrlja čak i u kratkom ciklusu pranja, nova Ariel Actilift tehnologija pomaže ukloniti mrlje te spriječiti njihovo prodiranje u tkanje, optimalna zaštita boja i vlakana, svjež i ugodan miris, za bijelo i šareno rublje (30°-95°C), za svaku tvrdoću vode, nije prikladan za svilu</p>	Higijena tekstila, strojno pranje	60 l		3.345-719.0
		20 l		3.345-718.0
 <p><b>Omekšivač Professional Lenor System 2</b> Za posebno meko pahuljasto rublje s omiljenim mirisom Aprifrische, smanjuje statički elektricitet, smanjuju se moguće iritacije kože (čak i kod osjetljive kože, neurodermitisa i psorijaze), jedinstveni, dugotrajni miris, zahvaljujući Lenor TouchFresh tehnologiji mikrokapsule otpuštaju decentan miris i pri dodiru oslobađaju svježinu čak i nakon glačanja, neznatno stvaranje nabora i stoga lakše glačanje</p>	Higijena tekstila, strojno pranje	20 l		3.345-720.0
 <p><b>Odstranjivač mrlja Professional Ariel System 3</b> Aktivno uklanjanje mrlja u blagim uvjetima za pranje, već na niskim temperaturama učinkovito uklanja mrlje i zadržava boje, izbjeljivač na bazi kisika za sve izbjeljive mrlje, prikladan za bijeli i gotovo sav obojeni tekstil i za svaku tvrdoću vode, pH neutralno i dezinficirajuće pranje na 40°C i 60°C sukladno VAH i ÖGHMP u kombinaciji s Professional Ariel System 1*</p>	Higijena tekstila, strojno pranje	60 l		3.345-722.0
		20 l		3.345-721.0
 <p><b>Aditiv bijeli Professional Ariel System 4</b> Tekući aditiv za pranje, za postojanu, ponovno briljantnu bjelinu, uklanja sivilo i žutilo već nakon prve primjene, poboljšava i održava bjelinu rublja, učinkovit već na niskim temperaturama, preporučuje se samo za bijelo rublje, najveća učinkovitost kod pamučnih materijala, također prikladan za sintetički tekstil, prikladan za svaku tvrdoću vode</p>	Higijena tekstila, strojno pranje	20 l		3.345-723.0
 <p><b>Izbjeljivač na bazi klora Professional Ariel System 5</b> Za uklanjanje izbjeljivih mrlja (npr. kava, čaj, vino, voće itd.), isključivo za bijelo rublje, izbjeljujuće djelovanje na niskim temperaturama do 40°C kod pretpranja</p>	Higijena tekstila, strojno pranje	20 l		3.345-724.0
 <p><b>Odmašivač Professional Ariel System 6</b> Za poboljšano uklanjanje mrlja i povećanu snagu pranja posebno kod mrlja od masti i ulja (npr. jestive masti, kozmetika, ulja za njegu, industrijska ulja itd.) i jako zaprljanog rublja, gotovo pH neutralan, bez fosfata i enzima, prikladan za bijelo i šareno rublje te za svaku vrstu tvrdoće vode, poboljšano djelovanje na temperaturama od 60°C</p>	Higijena tekstila, strojno pranje	20 l		3.345-725.0
 <p><b>Aktivator izbjeljivanja Professional Ariel System 7</b> Tekući aditiv za uporabu s izbjeljivačem na bazi kisika Professional Ariel System 8, povećava kiselost sapunice, pojačava djelovanje i još bolje uklanja mrlje, za sav bijeli i gotovo sav obojeni tekstil, prikladan za svaku tvrdoću vode i na temperaturama 60-95°C, nije prikladan za vunu i svilu</p>	Higijena tekstila, strojno pranje	20 l		3.345-726.0
 <p><b>Izbjeljivač na bazi kisika Professional Ariel System 8</b> Za uklanjanje tvrdokornih izbjeljivih mrlja (npr. kava, čaj, vino, voće itd.) i na visokim temperaturama pranja (60-95°C) u kombinaciji s aktivatorom izbjeljivanja Professional Ariel System 7, prikladan za sav bijeli i gotovo sav obojeni tekstil te za svaku tvrdoću vode, nije prikladan za vunu i svilu, dezinficirajuće djelovanje sukladno VAH na 60°C u kombinaciji s Professional Ariel System 1 i System 7*</p>	Higijena tekstila, strojno pranje	20 l		3.345-727.0
 <p><b>Štirka</b> Tekstil daje čvrstoću i otpornost, rublje dobiva svježije njegovani izgled s učinkovitom zaštitom</p>	Higijena tekstila, strojno pranje	10 l		3.336-034.0

\* Sigurno upotrebljavati dezinfekcijska sredstva, prije uporabe uvijek pročitati oznaku i informacije o proizvodu.

Opis proizvoda	Primjena	Sadržaj	Kol.	Art.Nr.
<b>Sredstva za ručno doziranje</b>				
 <p><b>Univerzalni deterdžent Professional Ariel Formula Pro+</b> Svestrani kemotermički univerzalni deterdžent, za dezinfekciju s baktericidnim, fungicidnim i virucidnim djelovanjem sukladno VAH/DGHH i prijavljen na popis RKI (A/B), za uklanjanje mrlja na svim temperaturama pranja kod pretpranja i pranja, nije prikladan za vunu i svilu, dostatan za 2,16 tone rublja*</p>	Higijena tekstila, ručno pranje	13 kg	44	3.345-715.0
 <p><b>Univerzalni deterdžent Professional Ariel Regulär Flüssig</b> Konzentrirani tekući deterdžent za bijelo i šareno rublje, vrhunska čistoća kod prvog pranja, dubinsko pranje, poboljšana topivost u vodi i osjetna svježina, visokoučinkovit i na niskim temperaturama (30°C), dostatan za 70 pranja</p>	Higijena tekstila, ručno pranje	2x4,55 l		3.345-716.0
 <p><b>Univerzalni deterdžent Professional Ariel Colour Flüssig</b> Konzentrirani tekući deterdžent sa specijalnom formulom za zaštitu boja za šareno rublje, vrhunska čistoća kod prvog pranja, dubinsko pranje, poboljšana topivost u vodi i osjetna svježina, visokoučinkovit i na niskim temperaturama (30°C), dostatan za 70 pranja</p>	Higijena tekstila, ručno pranje	2x4,55 l		3.345-717.0
 <p><b>Omekšivač za rublje, koncentrat Lenor Linen Care Aprilfrisch</b> Za posebno pahuljasto meko rublje, znatno olakšava glačanje, smanjuje statički elektricitet tekstila i djeluje čak i sa sušilicom rublja, omiljeni miris Aprilfrische, dostatan za 200 pranja</p>	Higijena tekstila, ručno pranje	3x5 l		3.345-990.0
 <p><b>Omekšivač za rublje, koncentrat Lenor Ultra Sensitive</b> Rublje je pahuljasto meko - specijalno za osjetljivu kožu, sa sastojcima koji ravnaju vlakna, hipoalergen, dermatološki ispitano na podnošljivost, smanjuje iritacije kože, parfem bez alergena, dostatan za 190 pranja</p>	Higijena tekstila, ručno pranje	3x4,75 l		3.345-989.0
 <p><b>Specijalni deterdžent za vunu/fino rublje</b> Tekući deterdžent za fino rublje, za osjetljive tkanine kao što su vuna i svila ili šareno fino rublje. Ne sadrži izbjeljivače, optička bjelila i fosfate</p>	Higijena tekstila, ručno pranje Higijena tekstila, strojno pranje	5 l		3.345-906.0
 <p><b>Osvježivač tekstila Febreze Classic</b> Otopina spremna za uporabu, za raspršivanje po tekstilu</p>	Higijena tekstila, ručno pranje	500 ml	12	3.345-733.0
 <p><b>Osvježivač prostora Febreze proljetno buđenje</b> Uklanja neugodne mirise u toaletu i osvježava zrak, nježna maglica uklanja neugodne mirise i ostavlja nježnu svježinu, raspršuje atmosferski dušik, prirodni sastojak, nije zapaljiv</p>		300 ml	6	3.336-072.0
 <p><b>Univerzalni sprej za uklanjanje mrlja</b> Sredstvo za uklanjanje mrlja gotovo za uporabu, uklanja uobičajene mrlje, mast, ulja kao i jake prljavštine kao npr. prljavštinu na ovratniku itd.</p>	Higijena tekstila, ručno pranje	750 ml	8	3.345-821.0
 <p><b>Univerzalni prašak za uklanjanje mrlja</b> Univerzalno sredstvo za uklanjanje mrlja uklanja mrlje i prljavštinu na rubu ovratnika posebno kod bijelog, ali i šarenog rublja</p>	Higijena tekstila, ručno pranje	900 g	12	3.345-822.0

\* Sigurno upotrebljavati dezinfekcijska sredstva, prije uporabe uvijek pročitati oznaku i informacije o proizvodu.





## CRPITE USPJEH IZ ČISTE VODE!

Pitka je voda od životne važnosti. Svakom je čovjeku dnevno potrebno 2 do 3 litre vode kako bi ostao aktivan i produktivan. S našim dispencerima za vodu WPD možete dobiti prirodno ukusnu vodu u kvaliteti pitke vode: rashladenu ili nerashladenu, gaziranu ili vruću vodu. Direktno iz vodovoda i zajamčeno higijenski besprijekornu. Ipak, u brojnim regijama svijeta nema ili nema dovoljno pitke vode.





### 1 Kärcher dispenceri za vodu – klasa za sebe

Kärcher dispenceri pretvaraju svaku uobičajenu vodu iz vodovoda u vodu neophodnu za život. Priključeni direktno na javnu mrežu pitke vode, oni svojim jedinstvenim konceptom filtriranja i higijene stalno nude vodu najveće kvalitete. Ovisno o uređaju, pritiskom na tipku možete odabrati nerashlađenu, rashlađenu, gaziranu ili vruću vodu. Higijenski, bez kalorija i čisto. To se postiže zahvaljujući automatskoj termičkoj dezinfekciji, ventilu za točenje vode sa zaštitom od dodira i inovativnom konceptu filtriranja s Active-Pure filtrom i Hy-Protect filtrom. Active-Pure filtar osigurava čisti okus vode. Hy-Protect filtar radi s ultra filtracijom bez dodatka kemikalija i pouzdano zadržava bakterije i viruse svojom membranom s najfinijim porama.

### 2 Čista pitka voda – gdje god da se koristi

Stacionarni uređaji za pripremu vode isporučuju pitku vodu neovisno o javnoj opskrbi vode. Priprema postojećih izvora vode s uređajima WPC nudi odgovarajuća rješenja za brojne primjene; bilo u stočarstvu, za turistička naselja, hotele, kampove, udaljena naselja, otoke, obalna područja ili platforme za bušenje nafte. Ovisno o izvoru sirove vode (bočata ili morska voda) raspoloživi su razni uređaji WPC (bočata voda [BV] i slana voda [SV]). Kombinacija membranskih, media filtara i filtara s aktivnim ugljenom izrađenih po mjeri za specijalne primjene te različite dozirne stanice omogućuju striktno pridržavanje odredbe o pitkoj vodi te ekonomičan rad uz povremeno servisiranje uređaja. Kärcher WPC predstavlja tehnologiju iskušanu u praksi s velikom pouzdanošću i profesionalnošću u analizi sirove vode preko planiranja uređaja i postavljanja sve do servisiranja.

# DISPENZER ZA VODU WPD 100 / 200 / 600



Stojeći aparat

Stolni aparat

## Jednostavno jedinstven: dispenser za vodu po mjeri

Dispenseri za vodu, koji se mogu konfigurirati, po prvi puta pružaju mogućnost individualnog prilagodavanja različitim potrebama kupaca (npr. zemlja, ciljna grupa, mjesto postavljanja) s obzirom na hlađenje, elektroniku i opremu proizvoda.



1



2

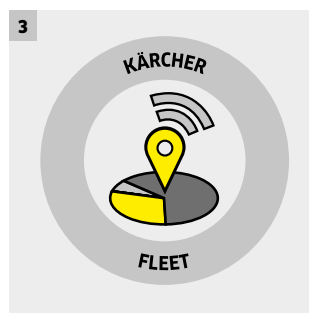

3

### 1 Plijeni poglede

- Može se dobiti u bijeloj ili crnoj boji.
- Staklena ploha se može individualno otisnuti - idealno kao besplatna reklamna površina ili za prezentaciju Vašeg logotipa tvrtke.
- Mjesto točenja vode s LED rasvjetom.
- Iznimno visoko mjesto točenja vode.

### 2 Zdrava voda iz uvijek higijenski čistog izvora

- Svi vodovi za vodu, modul za grijanje i hlađenje, ultra filtar te ventil za točenje redovito se automatski dezinficiraju toplom vodom - bez bilo kakve uporabe kemikalija.
- Bakterije i virusi se pouzdano uništavaju. Proces ispiranja nakon higijenske obrade započinje automatski, bez utroška rada i može se u bilo koje vrijeme zaustaviti.
- Kärcher patentirana termička dezinfekcija pruža najveću moguću sigurnost.

### 3 Sve važne informacije ukratko

- Paket Advanced: Putem visoko razlučivog zaslona u boji možete namjestiti količinu izdane vode, intenzitet CO<sub>2</sub> i temperaturu vode. Usto vas prikaz informira o predstojećoj zamjeni filtra i zalihi CO<sub>2</sub>.
- M2M\* -komunikacija Kärcher Fleet uspostavlja izravnu komunikaciju između dispenser za vodu i računala odn. pametnog telefona. Imate široke mogućnosti nadzora i stoga možete izbjeći nepotrebno servisiranje. (\*Machine-to-machine)



# TAKO INDIVIDUALAN KAO I DOBAR UKUS.



## Vrsta vode

Ovisno o elektroničkom paketu možete odabrati do 6 različitih vrsta vode: nerashlađenu, rashlađenu, rashlađenu s Medium (malo) ili Classic (puno) CO<sub>2</sub> kao i vruću i jako vruću.



## Varijante boja

U higijenski čistoj bijeloj i klasično crnoj boji WPD osvaja gdje god se nalazio.



## Kombinacija filtara

U skladu s osobnim potrebama odaberite najbolju moguću kombinaciju za sebe: Active-Pure filtar, Hy-Protect filtar, Hy-Pure filtar ili UV-Protect.



## Individualni dizajn prednje strane

Staklena ploha može se prekriti folijom čija je pozadina dizajnirana prema željama kupca (npr. korporativne boje) ili se može koristiti kao besplatna oglasna površina.



# UNUTARNJE VRIJEDNOSTI - TEHNIČKI PODACI



**Basic**  
Stolni aparat

**Advanced**  
Stolni aparat

**Basic**  
Stojeći aparat

**Advanced**  
Stojeći aparat

		WPD 100		WPD 200		WPD 600	
		Basic	Advanced	Basic	Advanced	Basic	Advanced
<b>Tehnički podaci</b>							
<b>Vrsta struje</b>	<b>V / Hz</b>	220-240 / 50	220-240 / 50	220-240 / 50	220-240 / 50	220-240 / 50	220-240 / 50
<b>Razina zvučnog tlaka</b>	<b>dB(A)</b>	45	45	45	45	45	45
<b>Isporuka vode nerashladena</b>	<b>l/h</b>	120	120	120	120	120	120
<b>Isporuka vode, negazirana, rashladena</b>	<b>l/h</b>	20	20	40	40	80	80
<b>Isporuka vode, negazirana, vruća</b>	<b>l/h</b>	-	10	-	10	-	10
<b>Temperatura vruće vode</b>	<b>°C</b>	-	80-95	-	80-95	-	80-95
<b>Isporuka vode rashladena s CO<sub>2</sub></b>	<b>l/h</b>	20	20	40	40	80	80
<b>Sadržaj CO<sub>2</sub> u vodi</b>	<b>g/l</b>	4,5 (Medium)	4,5 (Medium)	6,5 (Classic)	4,5 (Medium) - 6,5 (Classic)	6,5 (Classic)	4,5 (Medium) - 6,5 (Classic)
<b>Veličina CO<sub>2</sub> boce mala (u aparatu)</b>		425 g	425 g	-	-	-	-
<b>Veličina CO<sub>2</sub> boce velika (u postolju)</b>		maks. 10 kg	maks. 10 kg	maks. 10 kg	maks. 10 kg	maks. 10 kg	maks. 10 kg
<b>Težina stolnog aparata</b>	<b>kg</b>	30	30	35	35	-	-
<b>Težina stojećeg aparata</b>	<b>kg</b>	45	45	50	50	65	65
<b>Dimenzije stolnog aparata</b>	<b>D × Š × V (u mm)</b>	465 × 365 × 528	465 × 365 × 528	465 × 365 × 528	465 × 365 × 528	-	-
<b>Dimenzije stojećeg aparata</b>	<b>D × Š × V (u mm)</b>	1432 × 365 × 528	1432 × 365 × 528	1432 × 365 × 528	1432 × 365 × 528	1432 × 365 × 528	1432 × 365 × 528
<b>Visina za točenje</b>	<b>mm</b>	300	300	300	300	300	300
<b>Broj korisnika</b>		< 50	< 50	< 100	< 100	> 100	> 100
<b>Broj za narudžbu</b>		<b>1.024-920.2</b>	<b>1.024-920.2</b>	<b>1.024-920.2</b>	<b>1.024-920.2</b>	<b>1.024-920.2</b>	<b>1.024-920.2</b>

- nije moguće

# DISPENZERI ZA VODU



WPD 200 Advanced stolni aparat, bijeli



WPD 200 Advanced stolni aparat, crni

## Tehnički podaci

Vrsta struje	V / Hz	220-240 / 50	220-240 / 50
Isporuka vode, negazirana, nerashlađena (sobna temp.)	l/h	120	120
Isporuka vode, negazirana, rashlađena	l/h	40	40
Isporuka vode rashlađena s CO <sub>2</sub>	l/h	40	40
Sadržaj CO <sub>2</sub> u vodi	g/l	4,5 ** 6,5 *	4,5 ** 6,5 *
Isporuka vode, negazirana, vruća	l/h	10	10
Temperatura vruće vode	°C	80-95	80-95
Težina	kg	35	35
Dimenzije (D x Š x V)	mm	465 x 365 x 528	465 x 365 x 528
Visina za točenje	mm	300	300

## Oprema

Vrste vode	nerashlađena, rashlađena, rashlađena + CO <sub>2</sub> + vruća	nerashlađena, rashlađena, rashlađena + CO <sub>2</sub> + vruća
Boja	bijela	crna
Higijensko čišćenje	termičko	termičko
Filtar	Active-Pure filtar + Hy-Protect filtar	Active-Pure filtar + Hy-Protect filtar
Upravljanje	Advanced (multifunkcijski zaslon u boji)	Advanced (multifunkcijski zaslon u boji)
Istjecanje vode u posudu za kapanje	da, u kanistru	da, u kanistru
Postolje	ne	ne
Broj za narudžbu	<b>0.300-187.0</b>	<b>0.300-233.0</b>

\* Classic (=gazirana) \*\* Medium (=blago gazirana) CO<sub>2</sub> boca nije u opsegu isporuke.



WPD 200 Advanced stojeći aparat, bijeli



WPD 200 Advanced stojeći aparat, crni

## Tehnički podaci

Vrsta struje	V / Hz	220-240 / 50	220-240 / 50
Isporuka vode, negazirana, nerashlađena (sobna temp.)	l/h	120	120
Isporuka vode, negazirana, rashlađena	l/h	40	40
Isporuka vode rashlađena s CO <sub>2</sub>	l/h	40	40
Sadržaj CO <sub>2</sub> u vodi	g/l	4,5 ** 6,5 *	4,5 ** 6,5 *
Isporuka vode, negazirana, vruća	l/h	10	10
Temperatura vruće vode	°C	80-95	80-95
Težina	kg	35	35
Dimenzije (D x Š x V)	mm	1432 x 365 x 528	1432 x 365 x 528
Visina za točenje	mm	300	300

## Oprema

Vrste vode	nerashlađena, rashlađena, rashlađena + CO <sub>2</sub> + vruća	nerashlađena, rashlađena, rashlađena + CO <sub>2</sub> + vruća
Boja	bijela	crna
Higijensko čišćenje	termičko	termičko
Filtar	Active-Pure filtar + Hy-Protect filtar	Active-Pure filtar + Hy-Protect filtar
Upravljanje	Advanced (multifunkcijski zaslon u boji)	Advanced (multifunkcijski zaslon u boji)
Istjecanje vode u posudu za kapanje	da, u kanistru	da, u kanistru
Postolje	da	da
Art.Nr.	<b>0.300-173.0</b>	<b>0.300-232.0</b>

\* Classic (=gazirana) \*\* Medium (=blago gazirana) CO<sub>2</sub> boca nije u opsegu isporuke.

## ZA PUNI UŽITAK PIJENJA: ORIGINALNI PRIBOR

S originalnim Kärcher priborom za dispencer za vodu WPD užitak pijenja postaje beskrajan. Vodu možete točiti u bokal, bocu za vodu i čašu kako vam odgovara. Kako bi to stalno tako bilo, Kärcher sredstva za dezinfekciju i čišćenje specijalno su usklađena sa zahtjevima WPD.

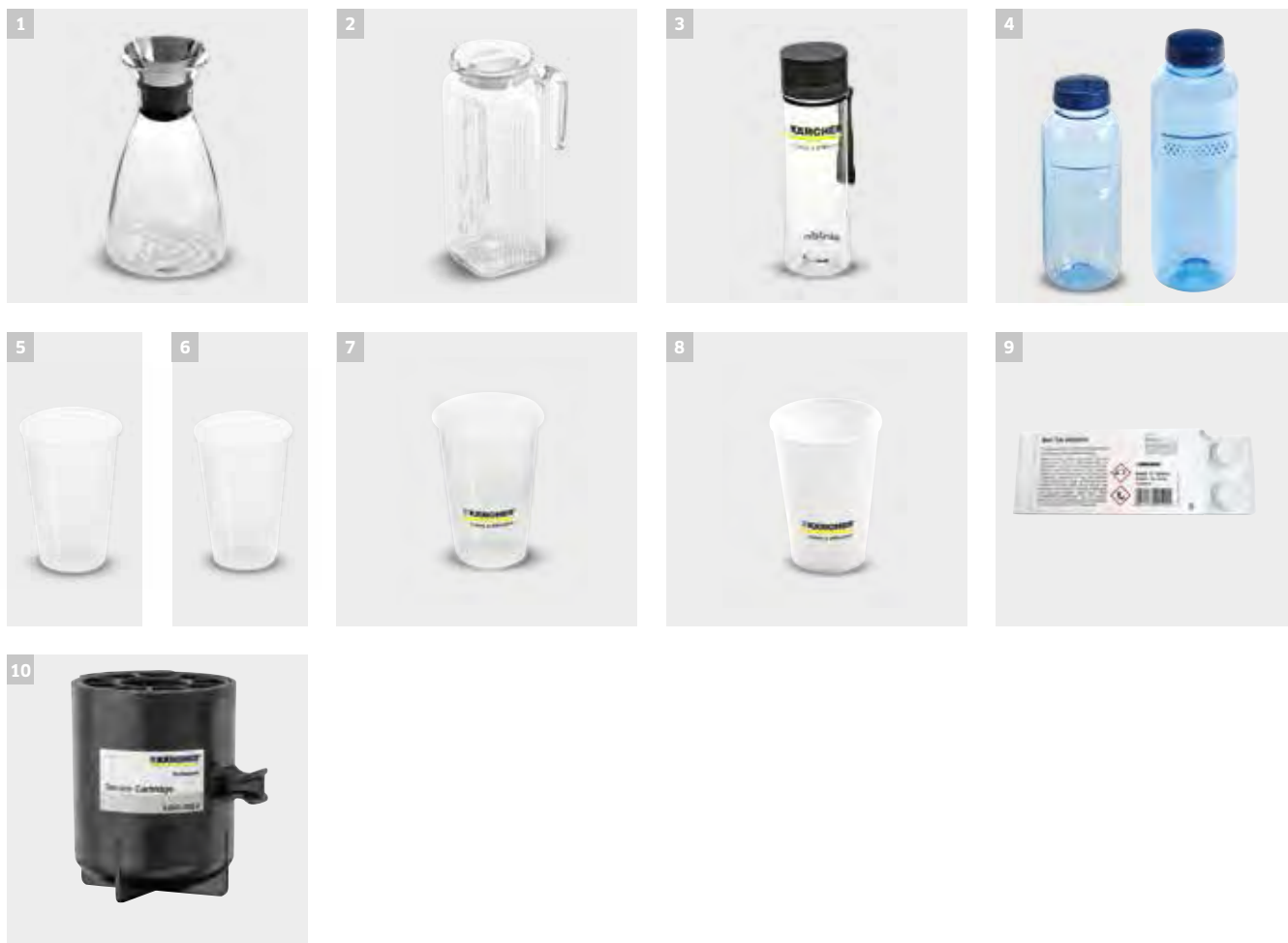

Opis proizvoda	Broj za narudžbu
<b>Bokali/vrčevi</b>	
1 Stakleni dizajnerski bokal Eva Solo 1l	0.017-575.0
2 Stakleni vrč 1 l s poklopcem	0.017-574.0
<b>Boce za vodu</b>	
3 Tritan boca za vodu 0,6 l, prikladna za pranje u perilici posuda	6.640-469.0
4 Tritan boca za vodu 0,5 l, otporna na pranje u perilici posuda	6.640-430.0
4 Tritan boca za vodu 0,75 l, otporna na pranje u perilici posuda	6.640-512.0
<b>Čaše</b>	
5 Plastične PP čaše (bez otiska, 200 ml, VPE 3000 kom)	6.640-454.0
6 Čaše od tvrdog papira (takoder za vruća pića, bez otiska, 180 ml, VPE 2500 kom)	6.640-455.0
7 Plastične PP čaše (s otiskom Kärcher, 200 ml, VPE 3000 kom)	6.640-453.0
8 Čaše od tvrdog papira (s otiskom Kärcher, 180 ml, VPE 2500 kom)	6.640-460.0
<b>Higijena i održavanje</b>	
9 Kemijska sredstva za čišćenje s higijenskim učinkom čišćenja	6.295-891.0
<b>CO<sub>2</sub> boca</b>	
10 Filtar kartuša za provođenje kemijskog čišćenja	2.643-308.0

Neobavezujuća preporučena prodajna cijena bez PDV-a.





## KOMUNALNA TEHNIKA U SVOM SAVRŠENSTVU.

Kärcher točno poznaje zahtjeve i potrebe svojih kupaca. Kao pouzdan i kompetentan partner vladi i pružateljima usluga u području vanjskog čišćenja i komunalne tehnike nudimo rješenja po mjeri. Tu se primjerice ubrajaju naši snažni strojevi za metenje i usisavanje kao i naši svestrano upotrebljivi nosači uređaja. Jednom riječju: uvjerljiva tehnika za maksimalnu ekonomičnost.



### Sadržaj Strojevi za metenje i usisavanje i komunalni nosači uređaja

Strojevi za metenje i usisavanje	Stranica	272
Komunalni nosači uređaja	Stranica	274
Lagani usisavač smeća	Stranica	279
Primjeri primjene	Stranica	280
Motorna pila, puhač lišća, trimer za travu	Stranica	282
Punjač, baterija	Stranica	284



## EKONOMIČNA PRIMJENA TIJEKOM CIJELE GODINE

Kärcher komunalni strojevi postižu posvuda i u svako doba nešto posebno: na velikim površinama poput teško pristupačnih područja. Na cestama, putovima, parkiralištima, zelenim površinama i sportskim terenima. Od proljetnog čišćenja preko održavanja zelenih površina ljeti i sezone lišća sve do čišćenja snijega. Svaki od ovih robusnih strojeva s različitim ugrađenim uređajima predstavlja optimizirano rješenje glede snage, rukovanja i ekonomičnosti. A time i investiciju koja zadržava svoju vrijednost godinama.

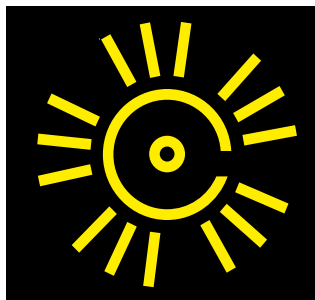

Metenje

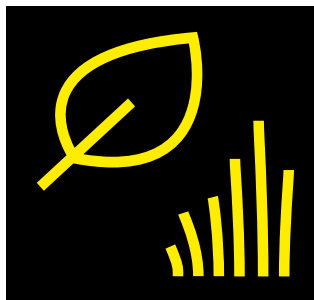

Održavanje zelenih površina



Čišćenje snijega

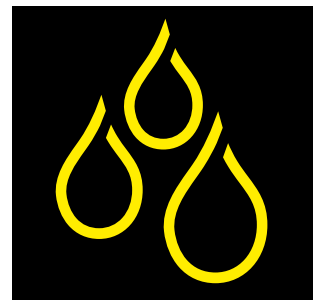

Mokro čišćenje



## NOVO! PUHAČ LIŠĆA I MOTORNA PILA NA BATERIJSKI POGON

Kao idealna dopuna za radove na vanjskim površinama u komunalnom sektoru Kärcher vam od sada nudi pakete snage na baterijski pogon kao što su puhač lišća LB 850 Bp i motorna pila CS 330 Bp. Vaše prednosti: Nema emisija. Do 90 % niži troškovi tijekom cijelog životnog vijeka u usporedbi s dosadašnjim uređajima. Do 80 % manje vibracija i do 50 % manja razina buke u usporedbi s modelima na benzin. Baterije su, naravno, kompatibilne sa svim uređajima iz ove serije.



# KONFIGURACIJA STROJA MC 130



## MC 130 Adv

## MC 130 +

Tehnički podaci		MC 130 Adv	MC 130 +
Motor		4-cilindarski dizelski motor / Kubota	4-cilindarski dizelski motor / Kubota
Snaga		36,5 kW pri 2700 okr/min (50 KS)	36,5 kW pri 2700 okr/min (50 KS)
Brzina vožnje	km/h	40	40
Radijus okretanja (unutarnji)	m	1,21	1,21
Dimenzije (D × Š × V)	mm	3950 × 1200 × 1990	3950 × 1200 × 1990
Dopuštena ukupna težina	kg	3500	3500
Vlastita težina	kg	2275	2275
Kapacitet spremnika	l	1000	1000
Spremnik svježe vode	l	195	195
Radna širina	mm	1200-2400	1200-2400
Visina pražnjenja	mm	1550	1550
Površinski učinak	m <sup>2</sup> /h	24000	24000
Razina buke u kabini	dB(A)	73	73
<b>Oprema</b>			
Kabina za 2 osobe		■	■
Multifunkcijski zaslon		■	■
Klima uređaj		□	□
Pneumatsko sjedalo vozača		□	□
Sustav za recikliranje vode		■	■
Visokotlačni čistači		□	□
Broj za narudžbu		1.442-230.2	1.442-230.2

■ Sadržano u opsegu isporuke. □ Mogući pribor.

# KONFIGURACIJA STROJA MC 50



## MC 50 Adv Comfort

## MC 50 Adv

Tehnički podaci		MC 50 Adv Comfort	MC 50 Adv
Pogon / motor		4-taktni dizelski motor / Yanmar	4-taktni dizelski motor / Yanmar
Snaga		19,2 kW / 26 KS	19,2 kW / 26 KS
Brzina vožnje	km/h	20	20
Radijus okretanja (unutarnji)	m	0,75	0,75
Dimenzije (D × Š × V)	mm	2960 × 1090 × 1970	2960 × 1090 × 1970
Dopuštena ukupna težina	kg	1750	1750
Vlastita težina	kg	850 (bez sustava metenja)	850 (bez sustava metenja)
Kapacitet spremnika	l	500	500
Spremnik svježe vode	l	165	165
Radna širina	mm	900-1400	900-1400
Radna širina 3. bočne metle	mm	2000	2000
Visina pražnjenja	mm	1450	1450
Površinski učinak	m <sup>2</sup> /h	14000	14000

### Oprema

Grijanje	■	■
Klima uređaj	■	-
Sjedało vozača	Tkanina	Umjetna koža
Komforno sjedało	□	□
Radio (uklj. CD, MP3)	□	□
Sustav za recikliranje vode	■	■
Broj za narudžbu	1.442-202.2	1.442-202.2

■ Sadržano u opsegu isporuke. □ Mogući pribor.

# KONFIGURACIJA STROJA MIC 84

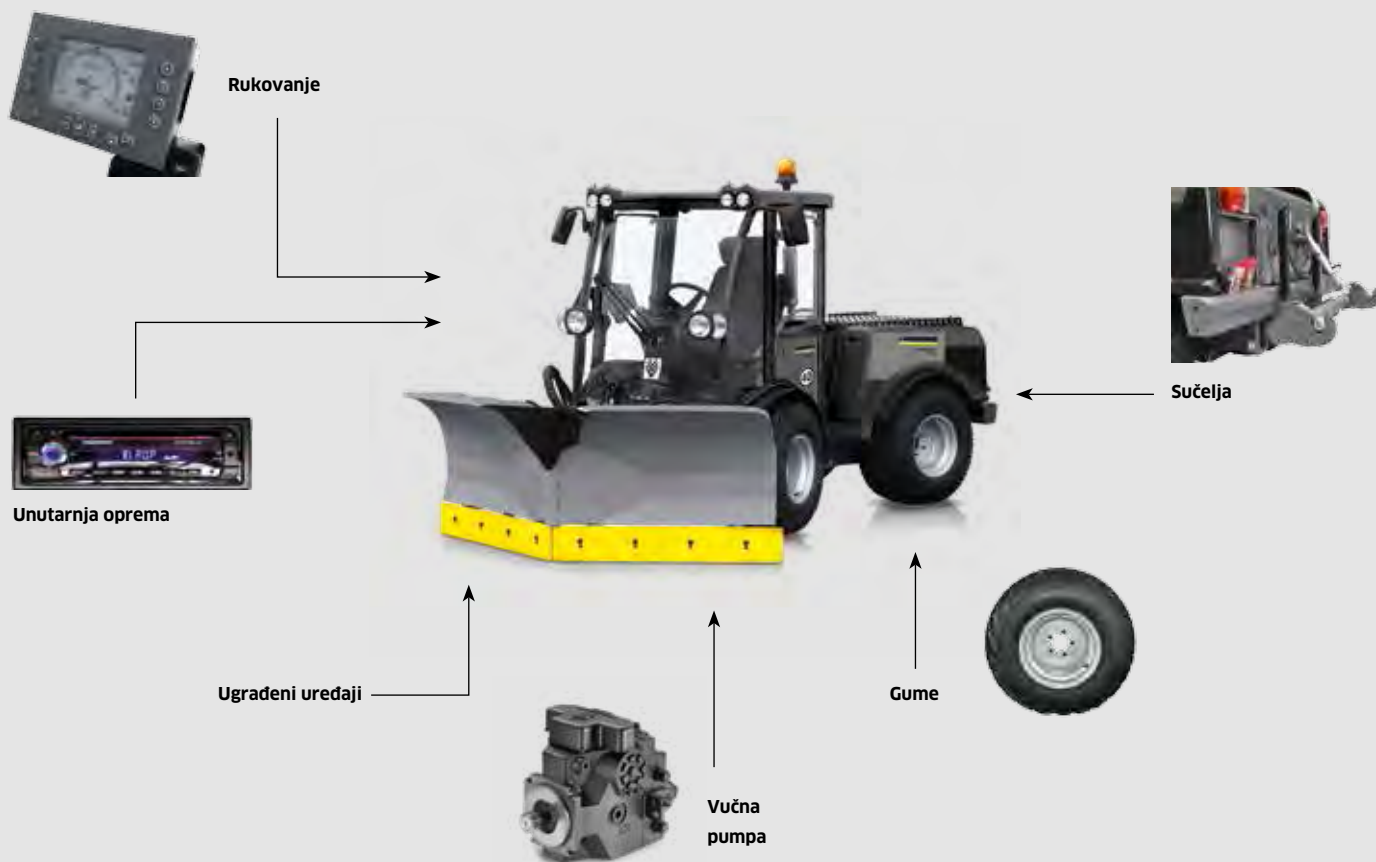

## MIC 84

### Tehnički podaci

Pogon / motor		4-taktni turbo dizelski motor / Kubota
Snaga		61,7 kW / 84 KS
Norma o emisiji ispušnih plinova		Stage IIIa
Spremnik goriva	l	78
Brzina vožnje	km/h	40
Radna brzina	km/h	20
Radna kočnica		hidrostatska
Dimenzije (D × Š × V)	mm	3215 × 1590 × 2130
Težina	kg	2450
Dopuštena ukupna težina	kg	5000
Radijus okretanja (unutarnji)	m	3,1
Sposobnost uspona	%	40
Razina buke (u kabini)	dB(A)	74

### Oprema

Sjedalo za suvozača u nuždi	<input type="checkbox"/>
Klima uređaj	<input type="checkbox"/>
Pneumatsko sjedalo vozača	<input type="checkbox"/>
Grijanje sjedala	<input type="checkbox"/>
Prigušivanje opterećenja	<input type="checkbox"/>
<b>Broj za narudžbu</b>	<b>1.442-012.2</b>

Mogući pribor.

# KONFIGURACIJA STROJA MIC 70



## MIC 70

### Tehnički podaci

<b>Motor</b>		4-cilindarski dizelski motor s DPF / Kubota
<b>Snaga</b>	<b>kW / KS</b>	48,6 / 66
<b>Norma o emisiji ispušnih plinova</b>		Stage IIIB / Tier 4 final
<b>Spremnik goriva</b>	<b>litra</b>	50
<b>Brzina vožnje</b>	<b>km/h</b>	40
<b>Dimenzije</b>	<b>mm</b>	2745 × 1200 × 2000
<b>Dopuštena ukupna težina</b>	<b>kg</b>	3500
<b>Težina</b>	<b>kg</b>	1700
<b>Radius okretanja (unutarnji)</b>	<b>m</b>	1,17

### Oprema

Zagrijano vjetrobransko staklo	<input type="checkbox"/>
Klima uređaj	<input type="checkbox"/>
Pneumatsko sjedalo vozača	<input type="checkbox"/>
Prigušivanje opterećenja	<input type="checkbox"/>
Uklanjanje vibracija	<input type="checkbox"/>
Kärcher prednji utovarivač	<input type="checkbox"/>
<b>Broj za narudžbu</b>	<b>1.442-240.2</b>

Mogući pribor.



# KONFIGURACIJA STROJA MIC 50



## MIC 50 Adv Comfort

## MIC 50

### Tehnički podaci

<b>Pogon / motor</b>		4-cilindarski dizelski motor / Kubota	4-cilindarski dizelski motor / Kubota
<b>Snaga</b>	<b>KS</b>	50	50
<b>Norma o emisiji ispušnih plinova</b>		Stage IIIa	Stage IIIa
<b>Spremnik goriva</b>	<b>l</b>	50	50
<b>Brzina vožnje</b>	<b>km/h</b>	40	30
<b>Dimenzije (D × Š × V)</b>	<b>mm</b>	2745 × 1200 × 2000	2745 × 1200 × 2000
<b>Težina</b>	<b>kg</b>	1660	1650
<b>Dopuštena ukupna težina</b>	<b>kg</b>	2800 / 3200	2800 / 3200
<b>Radius okretanja (unutarnji)</b>	<b>m</b>	1,17	1,17

### Oprema

<b>Zagrijano vjetrobransko staklo</b>	<input type="checkbox"/>	<input type="checkbox"/>
<b>Klima uređaj</b>	<input type="checkbox"/>	<input type="checkbox"/>
<b>Pneumatsko sjedalo vozača</b>	<input type="checkbox"/>	<input type="checkbox"/>
<b>Prigušivanje opterećenja</b>	<input type="checkbox"/>	<input type="checkbox"/>
<b>Uklanjanje vibracija</b>	<input type="checkbox"/>	<input type="checkbox"/>
<b>Kärcher prednji utovarivač</b>	<input type="checkbox"/>	<input type="checkbox"/>
<b>Broj za narudžbu</b>	<b>1.442-220.2</b>	<b>1.442-220.2</b>

Mogući pribor.

# KONFIGURACIJA STROJA MIC 34



## MIC 34 C

### Tehnički podaci

Pogon / motor		4-taktni turbo dizelski motor / Kubota
Snaga		24 kW / 34 KS
Brzina vožnje	km/h	20
Radijus okretanja (unutarnji)	m	0,75
Dimenzije (D × Š × V)	mm	2410 × 1080 × 1969
Dopuštena ukupna težina	kg	1750
Vlastita težina	kg	850

### Oprema

Kabina	■
Radio (uklj. CD, MP3)	□
Grijanje	■
Klima uređaj	■
Sjedalo vozača	Tkanina
Komforno sjedalo	□
Broj za narudžbu	1.442-210.2

■ Sadržano u opsegu isporuke. □ Mogući pribor.

# KONFIGURACIJA STROJA MIC 26 C

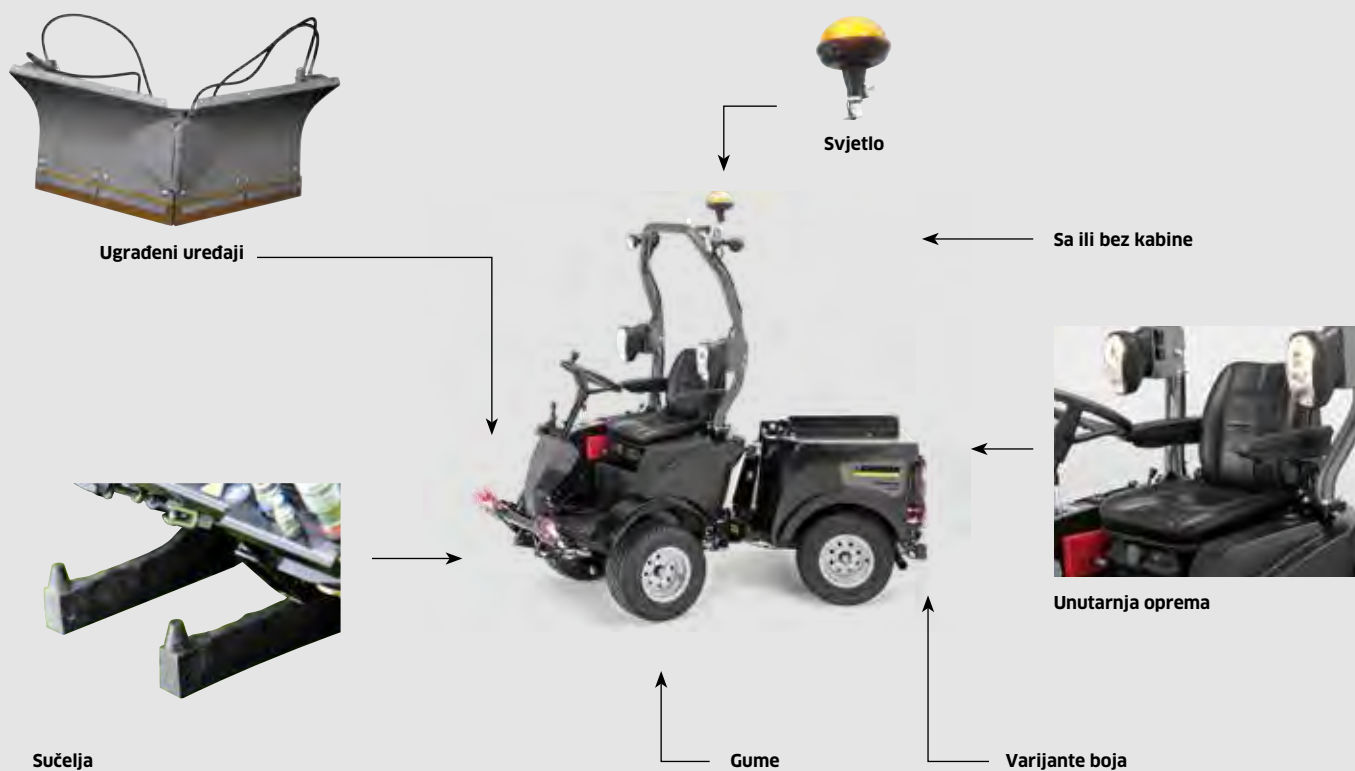

## MIC 26 C Adv

## MIC 26 C

### Tehnički podaci

Pogon / motor		4-taktni dizelski motor / Yanmar	4-taktni dizelski motor / Yanmar
Snaga		19,2 kW / 26 KS	19,2 kW / 26 KS
Brzina vožnje	km/h	20	20
Radijus okretanja (unutarnji)	m	0,75	0,75
Dimenzije (D × Š × V)	mm	2410 × 1090 × 1970	2281 × 1069 × 1984
Dopuštena ukupna težina	kg	1750	1750
Vlastita težina	kg	850 (bez sustava metenja)	750

### Oprema

Kabina	■	-
Zaštita od prevrtanja	-	■
Grijanje	■	-
Klima uređaj	□	-
Sjedalo vozača	Umjetna koža	Umjetna koža
Komforno sjedalo	□	-
Broj za narudžbu	1.442-212.2	1.442-212.2

■ Sadržano u opsegu isporuke. □ Mogući pribor.

# LAGANI USISAVAČ SMEĆA



IC 15/240 W Municipal



IC 15/240 W

## Tehnički podaci

Snaga	kW	4	4
Radna brzina	km/h	6	6
Vrijeme uporabe	h	2,5	2,5
Kapacitet spremnika	l	240	240
Težina punjenja	kg	70	70
Radna širina	mm	100	100
Sposobnost uspona	%	15	15

## Oprema

Usisno crijevo uklj. usisnu cijev	■	■
Brojilo radnih sati	■	■
Kanta za smeće 240 l	■	■
Pretinac sa zaključavanjem	■	■
Električno pokretanje	-	-
Poklopac za ubacivanje otpada	■	■
Rotacijsko svjetlo	■	-
Dodatak za vožnju preko rubnjaka	■	-
Poliesterski filter s ravnim naborima	■	-
<b>Art.Nr.</b>	<b>1.183-904.0</b>	<b>1.183-903.0</b>

■ Sadržano u opsegu isporuke.

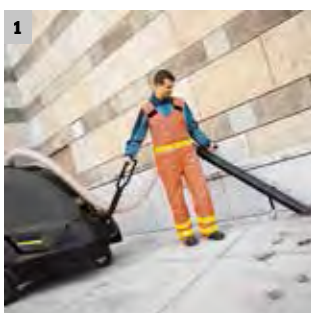

### 1 Upravljanje jednom rukom putem šipke

- Lagano rukovanje i upravljanje strojem – jedna je ruka uvijek slobodna za rad.

### 2 Hidrostatski vozni pogon (naprijed / natrag) bez održavanja

- Ugodan rad čak i na usponima; Jednostavniji transport.

### 3 Konstruiran za standardnu kantu za smeće (240 l), dostupna diljem svijeta

- Fleksibilni koncept zbrinjavanja otpada jednostavnom zamjenom kanti za smeće.



## PRIMJERI PRIMJENE



MIC 34 C, metenje



MIC 34 C, čišćenje snijega



MIC 50, kosilica za travu



MIC 34 C, metla za korov



MIC 50, prednji perač



MIC 50, stroj s prednjom četkom za čišćenje snijega



MIC 26 C, kosilica za travnjake



MIC 50, uklanjanje korova



MIC 50, snježni plug V



MIC 26 C, sustav za zalijevanje



MIC 50, kosilica za travnjake



MIC 50, prikolica s posipačem





MC 130, metenje



MIC 84, kombinirano košenje i usisavanje



MIC 84, posipač



MC 130, snježni plug V



MIC 84, kranska kosilica



MIC 84, snježni plug



MC 130, posipač za mokro posipanje soli



MIC 84, metla za korov



MIC 84, freza za snijeg



MIC 84, kosilica za travnjake



MIC 84, freza za asfalt



MIC 84, prednji utovarivač

## MOTORNA PILA



Kärcher motorna pila CS 330

### Tehnički podaci

Broj ureza s BP 200/400/800 Adv		108 / 216 / 405
Vodilica	mm	350
Raspodjela lanca	mm	9,5
Debljina lanca	mm	1,1
Snaga zvuka LpA / LwA / vrijednosti vibracije		85 db / 97 db / 4,1 m/s <sup>2</sup>
Težina	kg	3,76
<b>Broj za narudžbu</b>		<b>1.442-111.0</b>

## PUHAČ LIŠĆA



Kärcher puhač lišća LB 850 Bp

### Tehnički podaci

Trajanje rada, potisak (s Bp 200/400/800)	min	10/20/37,5
Trajanje rada, velika brzina (s Bp 200/400/800)	min	18/36,67,5
Trajanje rada, manja brzina (s Bp 200/400/800)	min	60/120/225
Brzina strujanja zraka, potisak (s Bp 200)	km/h	148
Brzina strujanja zraka, velika brzina (s Bp 200)	km/h	115
Brzina strujanja zraka, manja brzina (s Bp 200)	km/h	75
Snaga zvuka LpA	db	80
Snaga zvuka LwA	db	99
Vrijednosti vibracije	m/s <sup>2</sup>	1,1
Težina	kg	2,34
<b>Art.Nr.</b>		<b>1.442-110.0</b>

## TRIMER ZA TRAVU

**NOVO**



ST 400 Bp

### Tehnički podaci

Napon	V	50
Dimenzije (D × Š × V)	mm	1807 × 621 × 562
Težina	g	3,4
Rezni alat		Glava za trimer
Promjer niti	mm	2,4
Promjer kruga rezanja	mm	380
Ukupna duljina bez reznog alata		-
Vrijeme rada s Bp 200 Adv (maks.)	min	25
Vrijeme rada s Bp 400 Adv (maks.)	min	50
Vrijeme rada s Bp 800 Adv (maks.)	min	90
Vrijeme rada s Bp 2400 Adv (maks.)		-
<b>Art.Nr.</b>		<b>1.442-112.0</b>







# AKUMULATORSKI RADNI UREĐAJI SA 50 V TEHNOLOGIJOM



## Jedan baterijski sustav, tisuću mogućnosti

Kärcher puhač lišća, trimer za travu i motorna pila na akumulatorski pogon ispunjavaju očekivanja snagom i lakoćom. Zahvaljujući litij-ionskim baterijama i 50 V tehnologiji nude brojne prednosti u usporedbi s uređajima na benzin koje olakšavaju posao, rasterećuju okoliš i čuvaju korisnika. Park & City Solutions tvrtke Kärcher – izdržljivost i snaga koje oduševljavaju.



## PUNJAČ



Punjač BV Adv

Tehnički podaci		
Ulaz akumulatorske baterije		220-240 V / ~50 Hz / 550 W
Izlaz akumulatorske baterije		56 V / maks. 4200 mAh
Vrijeme punjenja za Bp 200/400/800 Adv	min	25 / 30 / 60
Težina	kg	1,91
Art.Nr.		<b>2.852-182.0</b>

## BATERIJA



Bp 2400 Adv



Baterija  
Bp 800 Adv



Baterija  
Bp 400 Adv



Baterija  
Bp 200 Adv

■ Kompatibilna sa svim uređajima Kärcher Park & City Solutions

Tehnički podaci					
Vrsta baterije		-	50 V litij-ionska	50 V litij-ionska	50 V litij-ionska
Napon	V	50	-	-	-
Punjenje na struju	Ah	24	7,5	2	2
Snaga	Wh	1169	375	100	100
Ciklusi punjenja		-	800 - 1200	800 - 1200	800 - 1200
Težina	kg	7,6	2,9	1,3	1,3
Art.Nr.		<b>2.852-204.0</b>	<b>2.852-189.0</b>	<b>2.852-184.0</b>	<b>2.852-183.0</b>







## LEDENOM HLADNOĆOM PROTIV PRLJAVŠTINE - NJEŽNO PREMA POVRŠINAMA.

Brojne dijelove i strojeve često je teško očistiti. Kalupe od lijevanog željeza, ekstrudere, strojeve za preradu u prehrambenoj industriji i industriji plastike. Uvijek kada se voda i para kao sredstvo za čišćenje ne mogu uzeti u obzir, na primjer zbog opasnosti od korozije. Ili kada treba izbjeći ostatke nakon pješkarenja pijeska ili stakla. Iz higijenskih razloga ili zbog osjetljivih površina. Ili kako bi se izbjeglo dugotrajno pranje nakon čišćenja. Pomoću snažnih Ice Blastera Kärcher ispunjava ovu prazninu.



### Sadržaj Čišćenje suhim ledom

Uređaji za čišćenje mlazom suhog leda	Stranica 288
Uređaji za proizvodnju peleta	Stranica 290

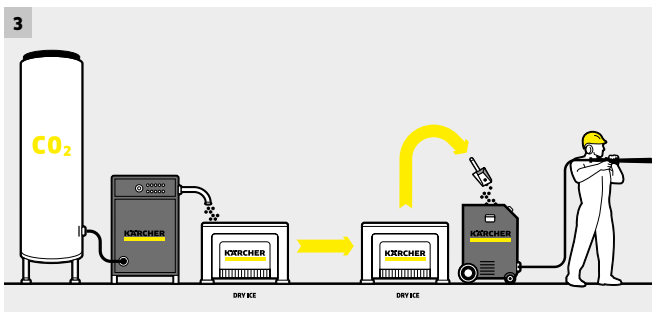
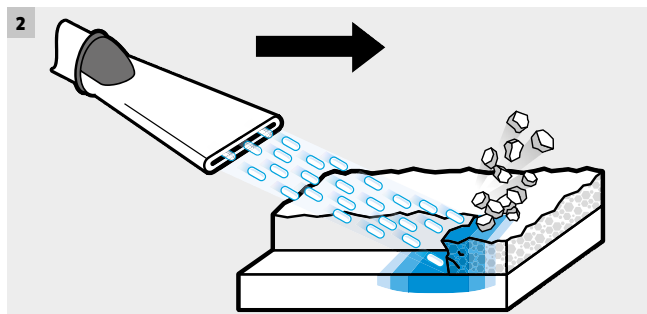

### 1 Prednosti kod čišćenja mlazom suhog leda

#### ■ Čišćenje bez rastavljanja

Strojeve nije potrebno rastaviti radi čišćenja. Peleti bez problema dopijevaju i u najmanje kutke.

#### ■ Minimalno vrijeme zastoja stroja

zahvaljujući brzom i učinkovitom čišćenju suhim ledom.

#### ■ Ekološko čišćenje

bez dodatnih kemikalija ili sredstava za prskanje.

#### ■ Ne oštećuju se površine

#### ■ Nema ostataka

Suhi led bez ostataka sublimira u CO<sub>2</sub>. Nema ostataka sredstava za prskanje ili otpadne vode.

### 2 Čistoća = hladnoća puta ubrzanje

Uređaj Ice Blaster pelete od suhog leda veličine do 3 milimetra ubrzava na brzinu iznad 150 m/s pomoću komprimiranog zraka. Zbog hladnoće od -79 °C prljavština se smrzne i napukne. Peleti od suhog leda svojom velikom brzinom tada mogu lako odvojiti prljavštinu. Posebno učinkovita metoda za uklanjanje gotovo svake prljavštine uz očuvanje materijala.

### 3 Od ugljikovog dioksida do leda

U procesu proizvodnje tekući ugljikov dioksid struji u tlačni cilindar uređaja za proizvodnju peleta te se padom tlaka pretvara u snijeg od suhog leda. Hidraulički cilindar komprimira taj snijeg koji se potom istiskuje kroz ploču ekstrudera. Tako nastaju štapići suhog leda koji se lome u pelete.

### 4 Kärcher uređaji Ice Blaster za svaku primjenu nude pravo rješenje.

Uređaju uvjeravaju svojom robusnošću i pouzdanom tehnikom. Brojna detaljna rješenja kao što su pražnjenje preostalog leda, promišljeni zaštitni i pridržni klin, parametri za prskanje s mogućnošću zatvaranja, integrirani separator vode i ostalo značajno olakšavaju svakodnevni posao.

# SUPER KLASA



## IB 15/120

Tehnički podaci		
Napon	V	220-240
Frekvencija	Hz	50-60
Priključna snaga	kW	0,6
Priključak komprimiranog zraka		Račvasta spojka (DIN 3238)
Kućište / okvir		Plemeniti čelik (1.4301)
Dužina kabela	m	7
Tlak zraka	bar/MPa	2-16 / 0,2-1,6
Volumenski protok zraka	m <sup>3</sup> /min	2-12
Razina zvučnog tlaka	dB(A)	125
Kapacitet suhog leda	kg	40
Peleti od suhog leda (promjer)	mm	3
Potrošnja suhog leda	kg/h	30-120
Težina bez pribora	kg	91,5
Dimenzije (D × Š × V)	mm	720 × 850 × 1100

Oprema	
Mlaznica s plosnatim mlazom	■
Mlaznica s okruglim mlazom, XL, duga	■
Mlazno crijevo, s električnim upravljačkim vodom i brzom spojkom	■
Prekidač „Samo zrak“ ili „Led i zrak“ na pištolju	■
Uklj. kolut užeta za uzemljenje	■
Integrirani separator ulja i vode	■
<b>Broj za narudžbu</b>	<b>1.574-104.0</b>

■ Sadržano u opsegu isporuke.

## KOMPAKT KLASA

**IB 7/40 Adv**
**IB 7/40 Classic**

Tehnički podaci		IB 7/40 Adv	IB 7/40 Classic
Napon	V	220-240	220-240
Frekvencija	Hz	50-60	50-60
Priključna snaga	kW	0,6	0,6
Priključak komprimiranog zraka		Račvasta spojka (DIN 3238)	Račvasta spojka (DIN 3238)
Kučište / okvir		Plemeniti čelik (1.4301)	Plemeniti čelik (1.4301)
Dužina kabela	m	7	7
Tlak zraka	bar/MPa	2-10 / 0,2-1	2-10 / 0,2-1
Volumenski protok zraka	m <sup>3</sup> /min	0,5-3,5	0,5-3,5
Razina zvučnog tlaka	dB(A)	99	99
Kapacitet suhog leda	kg	15	15
Peleti od suhog leda (promjer)	mm	3	3
Potrošnja suhog leda	kg/h	15-50	15-50
Težina bez pribora	kg	70	69
Dimenzije (D × Š × V)	mm	768 × 510 × 1100	768 × 510 × 1100
<b>Oprema</b>			
Mlaznica s plosnatim mlazom		■	■
Mlaznica s okruglim mlazom, XL, duga		-	-
Mlazno crijevo, s električnim upravljačkim vodom i brzom spojkom		■	■
Prekidač „Samo zrak“ ili „Led i zrak“ na pištolju		■	-
Uklj. kolut užeta za uzemljenje		■	-
Integrirani separator ulja i vode		■	■
<b>Art.Nr.</b>		<b>1.574-002.0</b>	<b>1.574-001.0</b>

■ Sadržano u opsegu isporuke.

# UREĐAJ ZA PROIZVODNJU PELETA



**IP 220**

Tehnički podaci		
Proizvodna količina	kg/h	220
Vrsta struje	Ph / V / Hz	3 / 400 / 50
Priključna snaga	kW	5,6
Spremnik za skladištenje tekućeg CO <sub>2</sub>		Spremnik za skladištenje CO <sub>2</sub> ; tekuća faza 13-21 bar
Spoj za dovod CO <sub>2</sub>		1/2" BSP utičnica
Težina bez pribora	kg	540
Dimenzije (D × Š × V)	mm	1560 × 800 × 1450
Art.Nr.		<b>1.574-112.0</b>



**IP 120**

Tehnički podaci		
Proizvodna količina	kg/h	120
Vrsta struje	Ph / V / Hz	3 / 400 / 50
Priključna snaga	kW	4
Spremnik za skladištenje tekućeg CO <sub>2</sub>		Spremnik za skladištenje CO <sub>2</sub> ; tekuća faza 13-21 bar
Spoj za dovod CO <sub>2</sub>		1/2" BSP utičnica
Težina bez pribora	kg	360
Dimenzije (D × Š × V)	mm	1320 × 700 × 1430
Art.Nr.		<b>1.574-111.0</b>



**IP 55**

Proizvodna količina	kg/h	55
Vrsta struje	Ph / V / Hz	3 / 400 / 50
Priključna snaga	kW	1,6
Spremnik za skladištenje tekućeg CO <sub>2</sub>		Spremnik za skladištenje CO <sub>2</sub> ; tekuća faza 13-21 bar
Spoj za dovod CO <sub>2</sub>		1/2" BSP utičnica
Težina bez pribora	kg	147
Dimenzije (D × Š × V)	mm	1150 × 600 × 1300
Art.Nr.		<b>1.574-110.0</b>





## DIO PO DIO SAVRŠENO OČIŠĆEN - S KÄRCHER UREĐAJIMA ZA ČIŠĆENJE DIJELOVA.

U modernom čišćenju dijelova nema mjesta za kompromise. Kärcherovi uređaji za čišćenje dijelova izrađuju se od kvalitetnih materijala. Intenzivno čišćenje se vrši sredstvima za čišćenje na bazi vode bez otapala i bez poteškoća uklanja masti, ulja i ostale prljavštine. Uporabom odgovarajućih sredstava za čišćenje sastavni dijelovi se neko određeno vrijeme mogu konzervirati.





**1 Uređaji za čišćenje dijelova - neophodni u industriji i obrtu**

Kärcher uređaji za čišćenje dijelova su nezamislivi bez industrijske proizvodnje i održavanja. Služe za temeljito i pažljivo čišćenje zaprljanih sastavnih dijelova, komponenti i alata prije i nakon postupaka obrade kao što su zavarivanje ili međumontaža i završna montaža. Također u radionicama za servisiranje teretnih vozila te poduzećima za servisiranje i održavanje: optimalno rješenje za čišćenje motora, kućišta prijenosnika i dijelova stroja. Pored automatskih uređaja za čišćenje dijelova Kärcher nudi ručne, biološke uređaje za čišćenje dijelova koji idu još korak dalje: Kod njih specijalizirani mikrobi biološki razgrađuju rastopljenu prljavštinu.

**2 Biološko čišćenje dijelova - na bazi vode**

Upotrijebljena sredstva za čišćenje su pH neutralna i dermatološki ispitana. Sredstvo za čišćenje čisti bez otapala i stoga je posebno prihvatljivo za okoliš. U kombinaciji s mikrobima jamči stalno veliki učinak čišćenja. Potpuna izmjena tekućine za čišćenje i time povezano zbrinjavanje nisu potrebni. Zahvaljujući biološkoj razgradnji kontaminata sredstvo za čišćenje ima teoretski neograničenu izdržljivost. Tekućina, koja je ishlapila ili je ispuštena tijekom radnog procesa, dolijeva se u pravilnim razmacima.

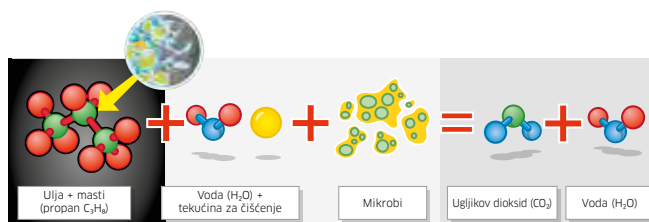

Postupak biološkog čišćenja pod mikroskopom: Organske tvari biološki se razgrađuju na ugljikov dioksid i vodu uporabom sredstava za čišćenje na bazi vode i mikroba.

# BIOLOŠKO ČIŠĆENJE DIJELOVA



**PC 100 M2 Bio**

**Tehnički podaci**

Tlak	bar / MPa	0,3 / 0,03
Količina prijenosa	l/h	900
Priključna snaga	kW	1
Radna površina	mm	1041 × 660
Kućište / okvir		HDPE - plastika
Maks. temperatura	°C	40
Korisni teret	kg	100
Volumen spremnika	l	80
Težina	kg	44
Dimenzije (D × Š × V)	mm	952 × 1181 × 1067
Napon	V	220-240

**Oprema**

Kist (natopljen sredstvom za čišćenje)	■
Slavina za pranje	■
Kontrola razine vode	■
Broj za narudžbu	<b>1.626-722.0</b>

■ Sadržano u opsegu isporuke.

# AUTOMATSKO ČIŠĆENJE DIJELOVA



**PC 60/130 T**

## Tehnički podaci

Tlak	bar / MPa	1,5 / 0,15
Količina prijenosa	l/h	4500
Priključna snaga	kW	5,5
Radni promjer	mm	600
Korisna visina	mm	310
Kućište / okvir		Plemeniti čelik (1.4301)
Maks. temperatura	°C	80
Podešavanje vremena čišćenja	min	1-30
Korisni teret	kg	130
Volumen spremnika	l	100
Težina	kg	165
Dimenzije (D × Š × V)	mm	1080 × 1000 × 1250

## Oprema

Brojilo radnih sati	■
Pridržni prsten od inoxa	■
Košara za sitne dijelove s poklopcem (plemeniti čelik)	-
Separator ulja	-
Timer za ciklus čišćenja	■
Kontrola razine vode	■
<b>Broj za narudžbu</b>	<b>1.626-704.0</b>

■ Sadržano u opsegu isporuke.



## SVE ZA ČISTO VOZILO.

Znate što želite. Vaš idealan sustav za unutarnje i vanjsko čišćenje osobnih i gospodarskih vozila mora ispunjavati očekivanja svojom ekonomičnošću, dugim životnim vijekom i savršenim rezultatima čišćenja. I pri tome biti štedljiv u potrošnji vode i čuvati okoliš. Izvolite: naše automatske i samoposlužne autopraonice. Točno kreirane za vas.



### Sadržaj Autopraonice

Automatske autopraonice	Stranica	298
Autopraonice za gospodarska vozila	Stranica	302
Samoposlužni uređaji za pretpranje	Stranica	305
Čelična konstrukcija za samoposlužna mjesto za pranje	Stranica	311
Forecourt uređaji	Stranica	312
Samoposlužni usisavači	Stranica	313



### 1 Automatske autopraonice

Do detalja osmišljen koncept stroja koji povezuje najveću pouzdanost i minimalni trošak održavanja s optimalnom pristupačnošću i najjednostavnijim rukovanjem. Autopraonica se može individualno prilagoditi okolnostima i željama kupca.

### 2 Autopraonice za gospodarska vozila

Pogon autopraonica za gospodarska vozila ne dopušta kompromise. Kärcher jamči korištenjem vruće pocinčanih čeličnih konstrukcija, remenskih i direktnih pogona te inteligentnog Can-Bus upravljanja maksimalnu raspoloživost, ekonomičnost i dugi životni vijek tih postrojenja. I može ispuniti svaku želju kupca zbog fleksibilnosti u opremi i pogonu.

### 3 Samoposlužne autopraonice

Kärcher, pionir u području visokotlačnog pranja, nudi u ovom području primjene kompletni proizvodni program. Od samoposlužnih autopraonica za više mjesta sve do samoposlužnih autopraonica za jedno mjesto, Forecourt uređaja i samoposlužnih usisavača.

## PORTAL SA 5 ČETKI



### Kärcher CB 5: vrhunski učinak na najmanjem prostoru

Alternativa lokacijama s preko 1200 pranja mjesečno. Vlasnici profitiraju brzim pranjem u samo 2 prolaza i povećanim protokom vozila kod znatno kraćeg vremena čekanja korisnika.



#### 1 Brzo pranje

Brzo pranje je idealno kod blago zaprljanih vozila. Automobil je opran i osušen u samo 2 prolaza, korisnici gotovo ne čekaju i istodobno se povećava profit.



#### 2 Kompaktna i odgovarajuća

Praonica CB 5 jednostavno stane u standardnu halu za pranje (duljina hale 10 m) – bez dodatnih troškova montaže i postavljanja. Stoga je savršena alternativa kratkoj dionici za pranje.

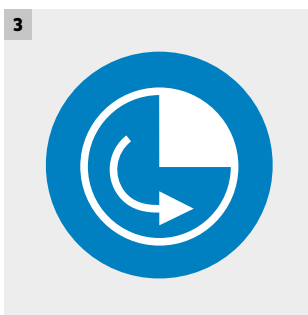

#### 3 Veliki protok vozila

Ionako relativno mali troškovi ulaganja vrlo brzo se amortiziraju velik protokom vozila. Ono što ostaje, je samo profit i zadovoljni korisnici.



#### 4 Tehnika uz minimalno održavanje

Ležajevi i vodilice, uređaj za dodatne bočne četke kod direktnih pogona i plosnatih remena za podizna gibanja zahtijevaju iznimno minimalno održavanje i na taj način gotovo ne generiraju dodatne troškove.



# OPCIONALNA OPREMA I TEHNIČKI PODACI

Inteligentni sustavi za početak pranja i upravljanje

Različiti paketi obloga i mogućnost individualnog uređenja

Snažno sušenje

Različite HD verzije

Različiti materijali četki

Učinkovito pranje kotača

Snažno pranje podvozja

Ekonomičan rad zahvaljujući sustavima za recikliranje vode

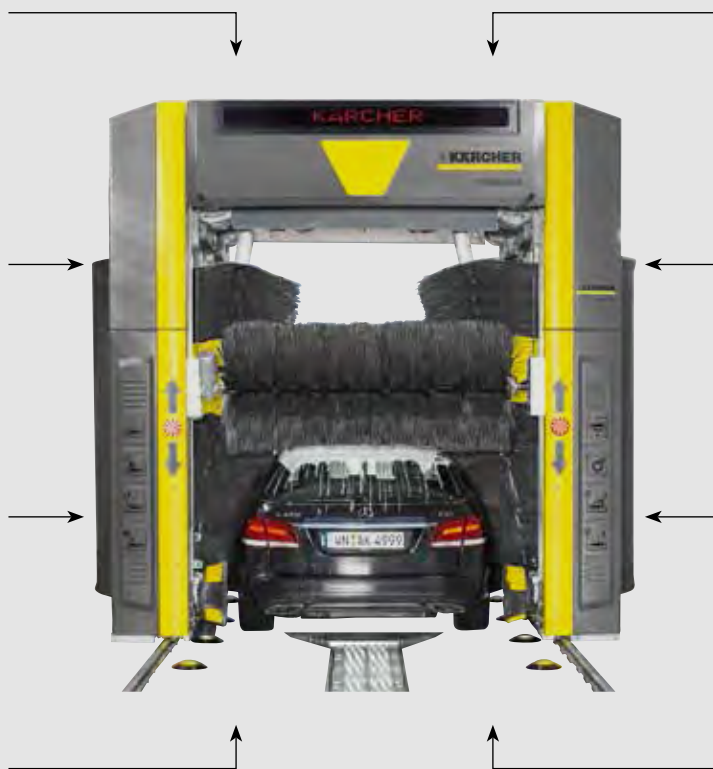

## CB 5

### Tehnički podaci

Visina pranja	mm	2800 / 2500 / 2300
Visina autopraonice	mm	3715 / 3415 / 3215
Priključak za svježu vodu	l/min, bar	100, 4-6
Ulazna snaga	kW	22
Električni priključak	Ph / V / Hz	3 / 400 / 50



### Sjajni naplatci

VehiclePro pjena za pranje naplataka RM 802 bez poteškoća i pažljivo uklanja tvrdokornu nečistoću i prašinu s kočnica. Na taj način pridonosi zadovoljstvu korisnika i pomaže povećati atraktivnost lokacije.



### Blago pranje četkama

Nečistoća, koja je još ostala na vozilu nakon pretpranja, skida se pranjem četkama i odgovarajućim VehiclePro šamponom za četke RM 811 isto tako temeljito i pritom štiti lak.



### Super Finish

Program Super Finish postiže s VehiclePro sredstvom za poliranje u pjeni RM 837 sjajan rezultat: vidljivu dugotrajnu zaštitu koja traje do 10 pranja.



### Savršeno sušenje

Rezultat sušenja bez mrlja postiže se kombinacijom ispiranja s VehiclePro pomoćnim sredstvom za sušenje RM 829 i našim snažnim sušačima.

## PORTAL SA 3 ČETKE



### Kärcher CB 3: fleksibilna, brza i ekonomična

Tako fleksibilna može biti brza. Tako brza može biti štedljiva. I tako štedljiva može biti fleksibilna. Kod CB 3 ujediniju se ove 3 karakteristike u jednu automatsku autopraonicu koja ispunjava svaku želju. CB 3 može se dobiti i kao tunnelska autopraonica (pripodani portali za istovremeno pranje i sušenje dva vozila).

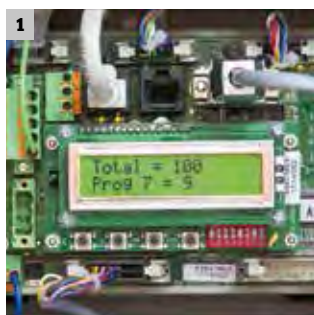

#### 1 Kärcher Fleet kompatibilno upravljanje

Inteligentno upravljanje omogućuje povezivanje CB 3 s Kärcher Fleet, našim sustavom upravljanja podacima putem cloud-a koji vam u stvarnom vremenu daje sve relevantne podatke o autopraonici.

#### 2 Funkcija uštede vode

Potrošnja svježe vode po pranju smanjena je za gotovo 60 posto. Dopri- nos zaštiti prirodnih resursa i smanjenju troškova vlasnika.

#### 3 HD pumpa na uređaju

Snažni visokotlačni agregat (1300 l/h, 70 bar) montiran je na autopraonici. Stoga nije potreban dodatan prostor.

#### 4 Tehnika uz minimalno održavanje

Tehnika uz minimalno održavanje, primjerice kod ležajeva i vodilica, uređaja za dodatne bočne četke kod direktnih pogona i plosnatog remena za podi- zna gibanja, znatno smanjuje troškove servisiranja.



# OPCIONALNA OPREMA I TEHNIČKI PODACI

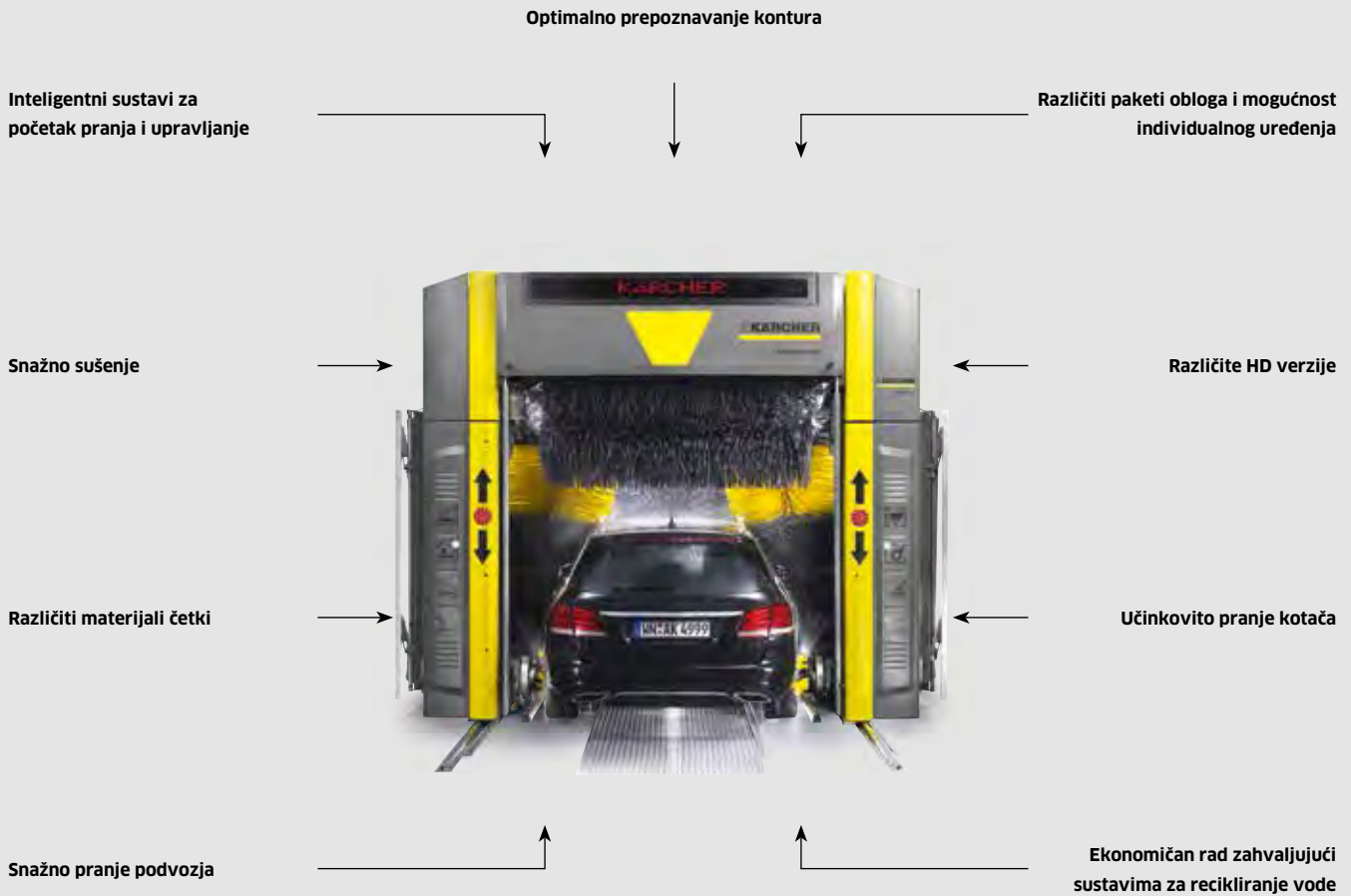

## CB 3

### Tehnički podaci

Visina pranja	mm	2800 / 2500 / 2300
Visina autopraonice*	mm	3715 / 3415 / 3215
Priključak za svježu vodu	l/min, bar	najmanje 50, 4-6
Ulazna snaga**	kW	8 / 16
Električni priključak	Ph / V / Hz	3 / 400 / 50

\* Kod autopraonica s paketom obloga „Basic“ bez prednje obloge smanjuje se visina autopraonice za 65 mm. \*\* bez/s bočnim ventilatorom. Tehnički podaci odnose se na CB 3, podaci za CB 3 kao tunelsku autopraonicu odstupaju u skladu s tim.



### Sjajni naplatci

VehiclePro pjena za pranje naplatka RM 802 temeljito i pažljivo uklanja tvrdokornu nečistoću i prašinu s kočnica. Na taj način sjajni naplatci povećavaju zadovoljstvo i frekvenciju korisnika.



### Blago pranje četkama

Blago i učinkovito uklanjanje preostale nečistoće nakon pretpranja osigurava naše učinkovito pranje četkama i VehiclePro šampon za četke RM 811.



### Super Finish

Program Super Finish u kombinaciji osigurava s VehiclePro sredstvom za poliranje u pjeni RM 837 vidljivu i dugotrajnu zaštitu laka na vozilu.



### Savršeno sušenje

Ispiranje s pomoćnim sredstvom za sušenje VehiclePro RM 829, a odmah nakon toga sušenje našim snažim sušačima osiguravaju optimalan krajnji rezultat.

## PORTAL SA 3 ČETKE



### Kärcher TB: ekonomična i pouzdana

Brza, temeljita i učinkovita, jednostavna za rukovanje te uz minimalno održavanje i pouzdana – inovativna i snažna autopraonica za gospodarska vozila za njegu različitih tipova vozila za špediterske tvrtke, centre za održavanje vozila, autokuće i komunalna poduzeća.



#### 1 Minimalno održavanje

Kod dokazanih remenskih odn. direktnih pogona nije potrebno podmazivanje autopraonice.

#### 2 Odlična varijabilnost

Visina i širina svake osnovne izvedbe autopraonice su varijabilne. Tako se visina može smanjiti do 300 milimetara (u koracima od 100 mm), a širina sa svake strane za 100 milimetara. Visina i širina pranje mijenjaju se u skladu s tim.

#### 3 Nesmetani tijek pranja

Promišljena rješenja osiguravaju nesmetani tijek pranja. Patentirano uležištenje bočnih četki omogućuje četkama nesmetanu slobodu kretanja u svim smjerovima i na taj način sprječava savijanje valjaka. Sila pritiskanja bočnih četki individualno se prilagođava odgovarajućem vozilu i tako osigurava optimalan rezultat pranja u kombinaciji s preciznim prepoznavanjem konture vozila.

#### 4 Maksimalna fleksibilnost

Inovativno, univerzalno Can-Bus upravljanje osigurava posebno jednostavno i brzo postavljanje kao i fleksibilno oblikovanje programa pranja.

# OPCIONALNA OPREMA I TEHNIČKI PODACI

Razni programi pranja

Snažno visokotlačno pretpranje  
do 60 bara

Prednja vrata sa semaforom  
za pozicioniranje za jednostavno  
navođenje vozača

Poslužno mjesto za  
individualni odabir programa

Vozne tračnice od nehrđajućeg  
čelika ili vruće pocinčane za  
savršeno vođenje portala

Različiti materijali četki za  
učinkovito pranje četkama

Snažno pranje podvozja

Svjetlosne prepreke za  
prepoznavanje konture vozila

Ekonomičan rad zahvaljujući  
sustavima za recikliranje vode

**TB 50**

**TB 46**

**TB 42**

**TB 36**

## Tehnički podaci

Visina pranja	mm	5050	4600	4250	3600
Visina praonice bez zaštite od prskanja	mm	5989	5539	5189	4539
Visina praonice sa zaštitom od prskanja	mm	6047	5597	5247	4597
Priključak za svježu vodu	l/min, bar	100, 4-6	100, 4-6	100, 4-6	100, 4-6
Ulazna snaga	kW	5,3	5,3	5,3	5,3
Električni priključak	Ph / V / Hz	3 / 400 / 50	3 / 400 / 50	3 / 400 / 50	3 / 400 / 50



### Savršeno pretpranje

Nečistoće na teško dostupnim mjestima uklanjaju se ručnim pretpranjem brzo, jednostavno te rentabilno i ekonomično.



### Individualni odabir programa

Preko velikog, robusnog i preglednog upravljačkog pulta moguće je individualno odabrati odgovarajući program pomoću tipa vozila.



### Učinkovito pranje četkama

Nakon pretpranja se još preostala nečistoća učinkovito uklanja pranjem četkama i našim VehiclePro šampom za četke RM 811.



### Optimalno sušenje

Za optimalno sušenje u ponudi je VehiclePro tekućina za popravak kože RM 833 kao dodatna opcija.

# MOBILNA AUTOPRAONICA S JEDNOM ČETKOM



## Kärcher RBS 6000: velika ekonomičnost za male vozne parkove

Za brzo i jednostavno pranje vozila u malom voznom parku: Mobilna autopraonica s jednom četkom za ciljano pranje autobusa i dostavnih vozila s prednje, stražnje i bočne strane. Pranje se vrši rotirajućom četkom koja se vodi oko vozila.



### 1 Jednostavno rukovanje

- Uz pomoć rotacije četke, korisnik može pokretati uređaj prema naprijed pomoću ručke za rukovanje i sigurnosne ručke uz minimalnu potrebnu snagu.
- Kada se ručka pusti, zaustavlja se rotacija četki.

### 2 Optimalan rezultat pranja

- Putem pumpe za doziranje moguće je dodati samo onoliko Kärcher sredstva za čišćenje koliko je stvarno potrebno.

		RBS 6014	RBS 6012
<b>Tehnički podaci</b>			
Visina pranja	mm	4205	3645
Visina autopraonice	mm	4370	3810
Priključak za svježu vodu	l/min / bar	80 / 3-6	80 / 3-6
Priključna snaga	kW	1,15	1,15
Napon	V	400   230   240	400   230   240
Frekvencija	Hz	50	50
Broj strujnih faza	Ph	3   3   1	3   3   1
Broj za narudžbu		<b>1.826-405.0   -415.0   -425.0</b>	<b>1.826-205.0   -215.0   -225.0</b>

<b>Oprema</b>			
Pumpa za doziranje	3.637-162.0	■ / ■ / ■	■ / ■ / ■
Crijevo za vodu/strujni kabel	4.440-265.0	□ / □ / □	□ / □ / □
Kolica za crijevo uklj. crijevo za vodu/strujni kabel	2.637-191.0	□ / □ / □	□ / □ / □
Spojnicica za dovod energije odozgo	2.638-100.0	□ / □ / □	□ / □ / □
Visoki kolni slog za uporabu na neravnim površinama	2.638-762.0	□ / □ / □	□ / □ / □

■ Sadržano u opsegu isporuke. □ Mogući pribor. Ostale varijante i mogućnosti opreme na upit.



# SAMOPOSLUŽNI UREĐAJ ZA PRETPRANJE



## Kärcher HDS-C: za savršeno pretpranje

Bilo da je riječ o građevinskoj tvrtki, špediterskoj tvrtki, tvrtki za iznajmljivanje strojeva, radionicama za servisiranje, autobusnom prijevozniku ili sportsko-rekreativnom centru – gdje je fleksibilnost dio poslovanja, ne smiju nedostajati stacionarni Kärcher visokotlačni čistači s toplom vodom HDS-C s jednostavnim odabirom programa i individualnom opremom.



AUTOPRAONICE



### 1 Rješenja po mjeri

- Čak i u području samoposlužnih uređaja za pretpranje nudimo vam nekoliko rješenja izrađenih po mjeri za vaše individualne potrebe. Primjerice uređaje za pretpranje posebno prilagođene automatskim autopraonicama i autopraonicama za gospodarska vozila.

**HDS-C 8/15 E plemeniti čelik**   **HDS-C 9/15 plemeniti čelik**   **HDS-C 7/11 plemeniti čelik**  
**HDS-C 8/15 E čelik lakirani**   **HDS-C 9/15 čelik lakirani**   **HDS-C 7/11 čelik lakirani**

Tehnički podaci		HDS-C 8/15 E plemeniti čelik	HDS-C 9/15 plemeniti čelik	HDS-C 7/11 plemeniti čelik
Količina prijenosa	l/h	740	900	660
Radni tlak	bar / MPa	150 / 15	150 / 15	110 / 11
Ulazna snaga	kW	29,6	6,8	3,2
Potrošnja goriva	kg/h	-	6,9	4,9
Električni priključak	Ph / V / Hz	3 / 400 / 50	3 / 400 / 50	1 / 230 / 50
Dimenzije (D × Š × V)	mm	1040 × 727 × 1360	1040 × 727 × 1360	1040 × 727 × 1360
<b>Broj za narudžbu</b>		<b>1.319-219.0   -218.0</b>	<b>1.319-217.0   -216.0</b>	<b>1.319-215.0   -214.0</b>

Oprema		HDS-C 8/15 E plemeniti čelik	HDS-C 9/15 plemeniti čelik	HDS-C 7/11 plemeniti čelik
Ručni pištolj za prskanje (Easy Press)	4.775-448.0	■	■	■
Servo-Press regulator	4.775-470.0	□	□	□
Visokotlačno crijevo (10 m)	6.389-856.0	■	■	■
Cijev za prskanje (1050 mm)	4.760-550.0	■	■	■
Držač cijevi za prskanje	2.641-310.0	□	□	□
Zakretni krak (visina 3600 mm)	2.641-323.0	□	□	□
+ priključni komplet za zakretni krak	2.641-362.0	□	□	□
Spremnik za visokotlačno crijevo	2.641-320.0	□	□	□
Uređaj za mehaničku provjeru žetona 21,75 × 2,7 mm	2.641-297.0	□	□	□
Brojilo impulsa	2.641-333.0	□	□	□
Žetoni (21,75 × 2,7 mm), VE 100 kom	6.768-337.0	□	□	□

■ Sadržano u opsegu isporuke. □ Mogući pribor. Ostale varijante i mogućnosti opreme na upit.



# UREĐAJ ZA VIŠE MJESTA ZA SAMOPOSLUŽNO PRANJE



## Kärcher SB MU: modularan do 8 mjesta za pranje

Bez veće fleksibilnosti ne ide: modularni koncept Kärcher SB MU pruža centrima za samoposlužno pranje maksimalnu slobodu prilikom konfiguracije (između 4 i 8 mjesta za pranje je sve moguće) i prilagođavanja lokalnim prilikama.



### 1 Pouzdana funkcionalnost

Pneumatske pumpe za doziranje osiguravaju sigurnost procesa i time jamče nesmetani tijek na svakom mjestu za pranje čak i u slučaju rada pod punom parom.



### 2 Razne mogućnosti programa

Dodatne opcije, kao program pranja poliranje pjenom ili promjenjiva vlažna/suha pjena, osiguravaju veću raznovrsnost i tako povećavaju atraktivnost lokacije.

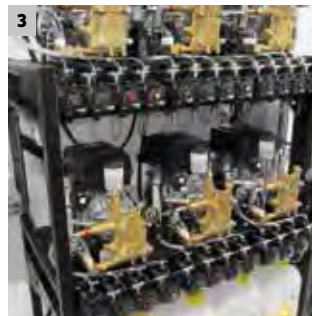

### 3 Jednostavno postavljanje na licu mjesta koje štedi vrijeme i troškove

Moduli pumpe već su prilikom isporuke unaprijed montirani na postolje okvira i podvrgnuti sveobuhvatnoj provjeri rada.



### 4 Optimalna energetska učinkovitost

Polno preklopive pumpe s vodenim hlađenjem koriste neiskorištenu toplinu za zagrijavanje vode za pranje i na taj način smanjuju potrošnju energije i troškove.

# OPCIONALNA OPREMA I TEHNIČKI PODACI

Fleksibilno, napredno oblikovanje programa

Uređaj za omekšavanje vode i osmozu

Alati za pranje za svaku potrebu

Optimalna zaštita od smrzavanja

Promišljeni spremnik za alat za pranje

Inteligentni daljinski nadzor

Pritisak pumpe i količina vode varijabilni

Individualna opskrba vodom



## SB MU

Tehnički podaci		
Broj mjesta za pranje		4-8
Radni tlak	bar	120 / 100
Količina prijenosa po pumpi	l/h	900 / 500
Temperatura vruće vode	°C	maks. 60
Ulazna snaga po pumpi	kW	4,7 / 2,8
Električni priključak	Ph / V / Hz	3 / 400 / 50



### Izvedba kontejnera

Odmah spreman za uporabu! Tehniku je moguće sastaviti u kontejneru i samo je još treba postaviti i priključiti.

### Izvedba komponenti

Komponente se isporučuju i postavljaju u prostoru za tehniku od strane kupca.

# UREĐAJ ZA VIŠE MJESTA ZA SAMOPOSLUŽNO PRANJE



## Kärcher SB MB: kompaktan do 4 mjesta za pranje

Kärcher SB MB je konstruiran za rad do 4 mjesta za pranje i individualno se može konfigurirati praktički prema svakoj želji kupca. Svi su dijelovi ugroženi korozijom naravno od nehrđajućeg čelika što osim iskušane i pouzdane tehnike produljuje životni vijek te povećava ekonomičnost.



### 1 Pouzdano doziranje

Pneumatske pumpe za doziranje osiguravaju sigurnost procesa i time jamče nesmetani tijek na svakom mjestu za pranje čak i u slučaju rada pod punom parom.

### 2 Zaštita protiv vandalizma i krađe

Izvana se može vidjeti samo kvalitetna BKS sigurnosna brava koju je moguće po želji bez problema zamijeniti bravom iz vašeg sustava zatvaranja.

### 3 Jednostavno održavanje

Zahvaljujući velikim prednjim vratima s izvlačnom središnjom lamelom su ugradni sklopovi lako dostupni – to štedi vrijeme čekanja i vaš je uređaj brzo ponovno spreman za uporabu.

### 4 Optimalna energetska učinkovitost

Potrošnja i troškovi energije ostaju niski zahvaljujući polno preklopivim pumpama s vodenim hlađenjem jer one koriste neiskorištenu toplinu za zagrijavanje vode za pranje.

# OPCIONALNA OPREMA I TEHNIČKI PODACI



## SB MB

### Tehnički podaci

Broj mjesta za pranje		2-4
Radni tlak	bar	120 / 100
Količina prijenosa po pumpi	l/h	900 / 500
Temperatura vruće vode	°C	maks. 60
Ulazna snaga po pumpi	kW	4,7 / 2,8
Električni priključak	Ph / V / Hz	3 / 400 / 50

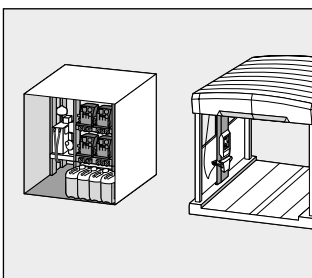

### Skid izvedba

Tehnika se unaprijed montira na postolje i na licu mjesta se postavlja u prostor od strane kupca.

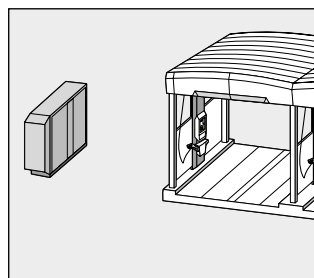

### Cab izvedba

Postavljanje izvan mjesta za samoposlužno pranje. Jednostavan odabir programa putem jedinice za daljinsko upravljanje.

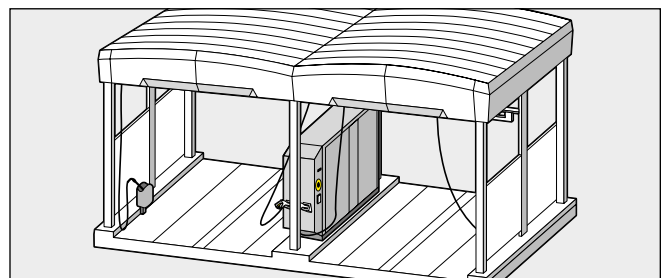

### Cab-1 i Cab-2 izvedba

Cab-1 izvedba s kombiniranim alatom za pranje (četka i visoki tlak) ili Cab-2 izvedba s odvojenim alatima za pranje (odvojena četka i visokotlačna cijev za prskanje) postavljaju se između mjesta za samoposlužno pranje.

# UREĐAJ ZA JEDNO MJESTO ZA SAMOPOSLUŽNO PRANJE



## Kärcher SB Wash: kompletno pranje na najmanjem prostoru

SB Wash ispunjava očekivanja niskim troškovima prostora i investicije te je stoga savršeno prikladan za ulazak u posao s profesionalnim samoposlužnim autopraonicama.



### 1 Potpuna kontrola

- Daljinsko pozivanje podataka pritiskom gumba.
- Svi relevantni pogonski podaci su pregledni i na dohvata ruke.

### 2 Dugotrajna tehnika

- Uređaji za omekšavanje vode sprječavaju nastajanje kamenca i tako jamče dugi životni vijek autopraonice.

		SB Wash 5/10 Fp/Ws	SB Wash 5/10 Fp	SB Wash 5/10 Fp	SB Wash 5/10
<b>Tehnički podaci</b>					
Količina prijenosa	I/h	500	500	500	500
Radni tlak	bar	100	100	100	100
Radna temperatura	°C	-20 do +40	-20 do +40	-20 do +40	0 do +40
Električni priključak	Ph / V / Hz	3 / 400 / 50	3 / 400 / 50	3 / 400 / 50	3 / 400 / 50
Dimenzije (D × Š × V)	mm	1040 × 725 × 1375	1040 × 725 × 1375	1040 × 725 × 1375	1040 × 725 × 1375
<b>Oprema</b>					
Boja		Plemeniti čelik	Plemeniti čelik	antracit	antracit
Zakretni krak	2.641-323.0	■	□	■	□
Uređaj za omekšavanje vode i osmozu	2.641-012.0	-	□	-	-
Integrirani uređaj za omekšavanje vode		■	-	-	-
Zasebni program četkici s ventila lom polovičnog opterećenja	3.640-262.0	□	□	□	□
<b>Broj za narudžbu</b>		<b>1.319-202.0</b>	<b>1.319-203.0</b>	<b>1.319-201.0</b>	<b>1.319-204.0</b>

■ Sadržano u opsegu isporuke. □ Mogući pribor. Ostale varijante i mogućnosti opreme na upit.



# ČELIČNA KONSTRUKCIJA



## Kärcher čelična konstrukcija za samoposlužna mjesta za pranje: lijepo funkcionalna

Modularni koncept Kärcher čelične konstrukcije omogućuje opremanje centra za pranje odn. njegu za 1 do 8 mjesta za pranje u skladu sa specifičnim željama kupca. Čelična se konstrukcija može dobiti u 2 izvedbe: u normalnom slučaju vlasnik bira laku izvedbu. Teška izvedba je koncipirana za regije s povećanim opterećenjem vjetrom i snijegom.

AUTOPRAONICE



### 1 Razne varijante krova

Krov je dostupan kao zaobljeni, prozirni krov od polikarbonata ili kao trapezni krov.

### 2 Različiti materijali pregradnih zidova

Pregradni zidovi mogu se isporučiti u staklu, kao trespa® ploča ili cerada te se mogu individualno oblikovati.

### 3 Koncept rasvjete s LED tehnologijom

Smanjuje potrošnju energije u odnosu na dosadašnje fluorescentne cijevi za 55 posto i produljuje životni vijek žarulja za 3 do 5 puta. Osim toga, promišljeni koncept rasvjete s integriranim efektom ugodnog osjećanja korisnicima pomaže pri orijentaciji.

### 4 Prilagodavanje u skladu sa specifičnim željama kupca

Čelična konstrukcija omogućuje postavljanje reklamnih ploča zahvaljujući posebnoj trijemu, a time i postavljanje vašeg korporativnog identiteta. Prikazani dizajn je isključivo rezerviran za Clean-Park vlasnike.

## FORECOURT UREĐAJI



### Kärcher Forecourt uređaji: atraktivna dodatna ponuda

S Kärcher Forecourt uređajima povećat ćete atraktivnost svoje lokacije i osigurati atraktivne dodatne prihode.



#### 1 AWT - Air Water Tower

Točna provjera i regulacija tlaka u gumama te mogućnost punjenje spremnika za vodu, npr. za pranje vjetrobranskog stakla, u jednom uređaju. Opcionalno se može dobiti i s integriranom zaštitom od smrzavanja.



#### 2 AT - Air Tower

Za preciznu provjeru i regulaciju tlaka u gumama - po želji opremljen i s integriranom zaštitom od smrzavanja.



#### 3 PT - Perfume Tower

Odmah neutralizira neugodne mirise kao primjerice dim cigareta u vozilu.



#### 4 MA - Mat Cleaner

Uređaj za čišćenje tepiha bez vode. Također dostupan s površinom za međuodlaganje tepiha tijekom čišćenja.

# SUSTAVI GLAVNOG SAMOPOSLUŽNOG USISAVAČA



## Jednostavno usisavanje vozila

Sustav glavnog usisavača integrira pogon, filtar i upravljanje u jednu kompaktnu cjelinu. Najmodernija tehnologija pruža odličan doživljaj usisavanja uz niske tekuće troškove. Za vlasnika to prije svega znači jednostavan, a ipak pouzdan rad. Iskušane komponente konstruirane za neprekidan rad smanjuju sklonost smetnja na nulu. Stalna snaga usisavanja korisniku donosi uštedu vremena, a time i zadovoljstvo.



### 1 Optimalno prilagođavanje snage

- Bočni kanalski kompresor s inteligentnom regulacijom osigurava stalnu snagu usisavanja.
- Moderni koncept pogona istodobno smanjuje potrošnju energije na potreban minimum.

### 2 Jednostavan za uporabu i upravljanje

- Ubacite kovanicu i idemo – koncept intuitivnog upravljanja i rukovanja osigurava doživljaj ugodnog usisavanja.
- Odozgo vodena vodilica usisnog crijeva pruža najbolji pristup i do brojnih kutova vozila.

### 3 Razne mogućnosti integracije

- Po potrebi se glavne komponente mogu isporučiti sa ili bez zaštitnih pregrada.
- Broj mjesta za usisavanje prilagodava se prema želji kupca i tako pruža najveću moguću fleksibilnost.

### 4 Minimalno održavanje

- Zahvaljujući automatskom čišćenju filtra sustav je jednostavan za održavanje i pouzdan u radu.
- Mimovod osigurava naknadno strujanje zraka u cjevovod i tako postiže efekt samočišćenja.

# SAMOPOSLUŽNI USISAVAČI



## Kärcher SB VC: precizno usisava.

Dizajn: inovativan. Snaga: nadmoćna izvan svake sumnje. Naši samoposlužni usisavači SB VC jednostavno ispunjavaju očekivanja svojom iskušanom i pouzdanom tehnikom, poboljšanom snagom usisavanja i svojom robusnošću u svakodnevici. Po potrebi su dostupni u Mono ili Duo izvedbi.

**NOVO**

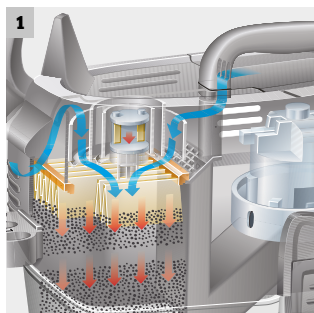

### 1 Tact, patentirano, automatsko čišćenje filtra

Zahvaljujući našem Tact-sustavu začepljeni filtri pripadaju prošlosti. Po potrebi potpuno automatski izaziva ciljane i snažne udare zraka i sam jednostavno čisti filtar. Snaga usisavanja ostaje na stalno visokoj razini, troškovi održavanja su niski i povećava se životni vijek filtra.



### 2 Elektronički uređaj za provjeru kovanica

Elektronički uređaj za provjeru kovanica koji se individualno može programirati po vašoj želji. Pouzdano prepoznaje i provjerava do 6 različitih kovanica ili vrsta žetona. Osim toga vam je i kod naših Duo samoposlužnih usisavača potreban samo uređaj za provjeru kovanica.



### 3 Ergonomska usisna mlaznica

Uklanja prljavštinu iz svakog kutka i svake pukotine: naša optimizirana, ergonomska usisna mlaznica.



### 4 Vodilica crijeva jednostavna za rukovanje

Naš novi koncept osigurava lakše, bolje, jednostavnije rukovanje prilikom usisavanja.

## OPCIONALNA OPREMA I TEHNIČKI PODACI

Uređaj za mehaničku provjeru kovanica

Povezivanje na Kärcher Fleet

Individualan odabir boje

Tipka Start/Stop

Digitalan prikaz preostalog vremena u sekundama

EC turbine

5 različitih vrsta brava

Mono ili Duo izvedba



		SB VC 2 EC	SB VC 1 EC	SB VC 2	SB VC 1
<b>Tehnički podaci</b>					
Broj mjesta za usisavanje		2	1	2	1
Količina zraka	<b>l/s</b>	2 × 63	63	2 × 74	74
Vakuum	<b>mbar</b>	2 × 244	244	2 × 254	254
Spremnik za nečistoću	<b>l</b>	2 × 40	40	2 × 40	40
Ulazna snaga	<b>kW</b>	2 × 1,38	1,38	2 × 1,38	1,38
Vrsta struje	<b>~ / V / Hz</b>	1 / 230 / 50 / 60	1 / 230 / 50 / 60	1 / 230 / 50 / 60	1 / 230 / 50 / 60
Dimenzije (D × Š × V)	<b>mm</b>	600 × 1220 × 2200	600 × 850 × 2200	600 × 1220 × 2200	600 × 850 × 2200

**Uređaj za mehaničku provjeru kovanica**

Ako je potrebna samo jedna vrsta kovanica ili žetona – povoljna alternativa elektronskom uređaju za provjeru kovanica.

**Digitalan prikaz preostalog vremena u sekundama**

Vaši korisnici znaju u svako doba i točno u sekundu koliko im je vremena ostalo za usisavanje.

**Povezivanje na Kärcher Fleet**

Uređaji su kompatibilni s Kärcher Fleet, jedinstvenim sustavom upravljanja podacima putem cloud-a.

**Opremljen EC turbinama**

Naši programi Mono/Duo samo-poslužnih usisavača imaju snažne i robusne EC turbine s dugim životnim vijekom.



## RECIKLIRANJE VODE - EKOLOŠKO I EKONOMIČNO

Regeneracija odn. priprema otpadne vode, koja nastaje u autopraonicama i prilikom industrijskog visokotlačnog čišćenja, često je zakonski propisana. S našim sustavima za recikliranje nećete samo bez problema zadovoljiti norme i propise, već ćete istodobno znatno smanjiti potrošnju i troškove za svježju vodu i sredstva za čišćenje. Na taj ćete način uštedjeti do 95 posto.

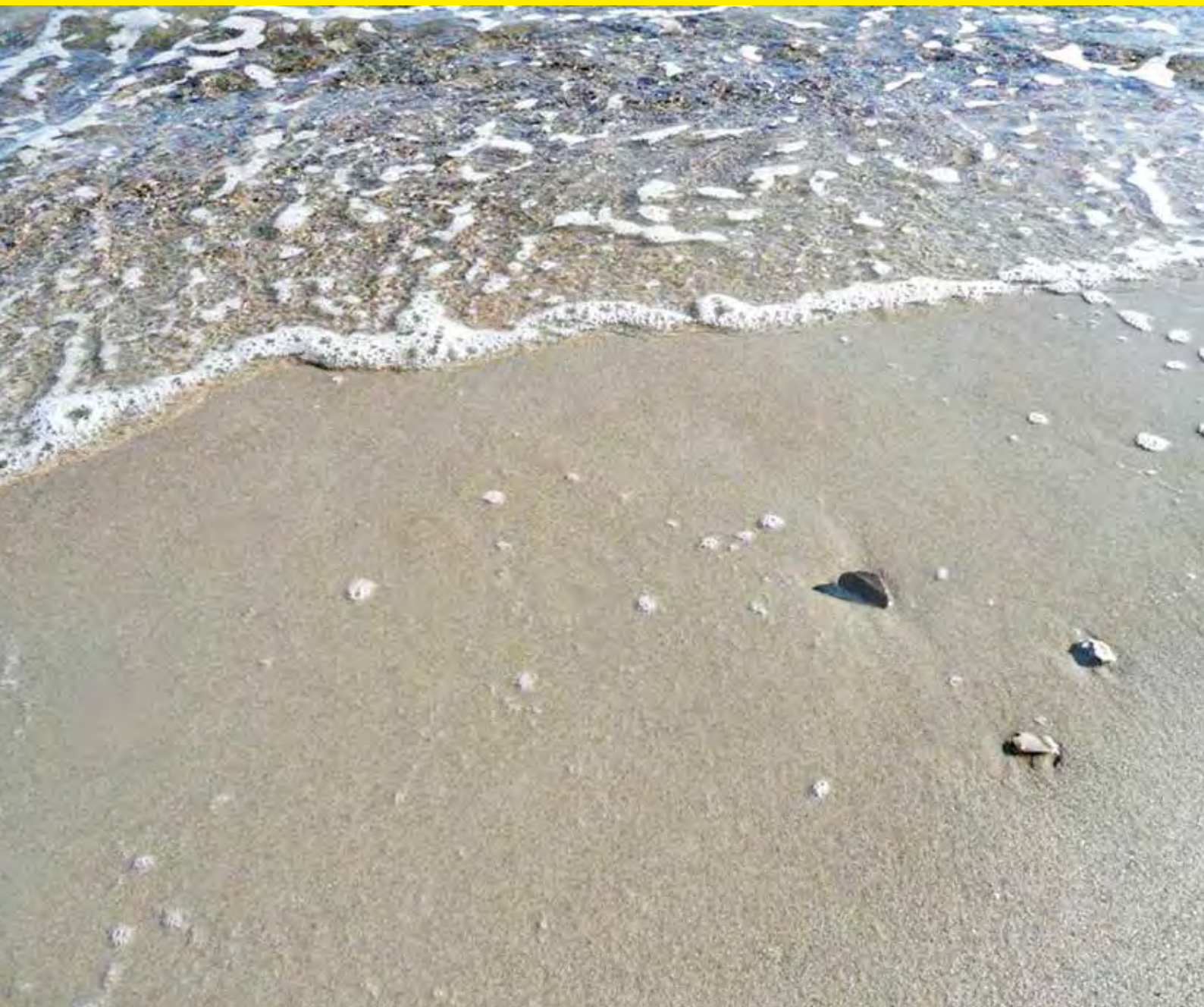

### Sadržaj Sustavi za recikliranje vode

Recikliranje vode za autopraonice	Stranica	318
Recikliranje vode za visokotlačne čistače	Stranica	322



### WRB Bio

Zahvaljujući vrlo visokoj stopi recikliranja do 95 posto ovaj kompaktan sustav prikladan je za sve praonice za osobna vozila u autokućama, radionicama, na benzinskim postajama i u centrima za njegu vozila koji rade s recikliranom vodom. Sustav radi pouzdano i proizvodi recikliranu vodu najveće kvalitete uz konkurentne troškove ulaganja.

### Evo kako ćete ispravno pročitati nazive uređaja:

Model	Protočna snaga	Oprema
Primjer: WRH	1200	Classic
WRP = Water Reclamation Particles (uređaj za smanjenje čestica)	Protočna snaga u litrama po satu	Classic = jednostavna oprema s ručnim ispiranjem filtra Car Wash = uporaba u automatskim autopraonicama
WRH = Water Reclamation Hydrocarbons (uređaj za smanjenje ulja/ugljikovodika)		
WRB = Water Reclamation Biology (uređaj za smanjenje biološki razgradivih tvari)		



Kärcher nudi odgovarajuće rješenje za recikliranje vode pri uporabi visokotlačnih čistača. U tu svrhu se kombiniraju modularne standardne komponente za individualne sustave koje osiguravaju pridržavanje traženih graničnih vrijednosti i potencijalnu uštedu.

Za uklanjanje lebdećih tvari koriste se hidrociklon ili pješčani filtar. Za uklanjanje ulja, ovisno o opterećenju uljem, koriste se postupci dokazani u dugogodišnjoj praksi poput filtriranja aktivnim ugljenom ili taloženja/flokulacije.

# RECIKLIRANJE VODE ZA AUTOPRAONICE



## 85 % uštede vode. 100 % čistoće

Kärcher s ovim sustavom nudi sve za brzo i temeljito čišćenje vozila, od osobnih do teretnih vozila i putničkih autobusa. S Kärcher sustavima za recikliranje vode mogu se ostvariti ogromne uštede smanjenjem potrošnje svježe vode do 85 posto.



### 1 Rješenje bez kemijskih sredstava

- Niski operativni troškovi.
- Robusni postupak filtriranja.

### 2 Modularni koncept

- Rješenja ovisno o lokaciji i željama kupca.

## WRP 16000

## WRP 8000

- Ušteda svježe vode do 85 %
- Protok do 16000 l/h
- Jednostavna instalacija

- Ušteda svježe vode do 85 %
- Protok do 8000 l/h
- Jednostavna instalacija

### Tehnički podaci

Proizvodnja reciklirane vode	l/h	16000	8000
Napon	V	230	230
Frekvencija	Hz	50	50
Težina	kg	375	255
Dimenzije (D × Š × V)	mm	760 × 760 × 1300	610 × 610 × 1100
Art.Nr.		<b>1.217-152.0</b>	<b>1.217-151.0</b>



# RECIKLIRANJE VODE ZA AUTOPRAONICE



## 85 % uštede vode s hidrociklonom

Sustav za recikliranje vode WRP Car Wash za praonice za osobna vozila s hidrociklonom ima protočnu snagu do 3000 l/h. Sustav smanjuje potrošnju svježe vode do 85 %.

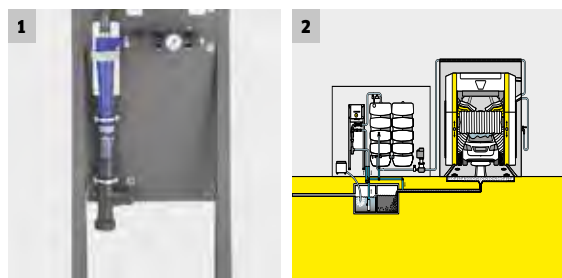

### 1 Fizikalni filter bez troškova održavanja

- Nije potrebno ispiranje filtra.
- Nije potrebna zamjena materijala filtra.

### 2 Kompaktni sustav

- Zauzima malo mjesta.
- Naknadna ugradnja moguća bez problema.

# BIOLOŠKO PROČIŠĆAVANJE OTPADNIH VODA ZA PRANJE VOZILA



## Ušteda svježe vode do 95 posto sa sustavom WRB Bio

WRB Bio, naš sustav za biološko pročišćavanje otpadne vode, pouzdano i na ekološki prihvatljiv način pročišćava otpadnu vodu u autopraonicama bez uporabe sredstava za flokulaciju, vraća je kao bistru potrošnu vodu u kružni tok i tako pomaže uštedjeti svježju vodu do 95 posto. Osim toga, sustav ispunjava očekivanja izvrsnim omjerom troškova i koristi.



1

### 1 Jako visoka kvaliteta potrošne vode

- Bistra, bez zamućenja.
- Praktično neutralnog mirisa.
- Omogućuje uštedu svježe vode do 95 posto.



2

### 2 Kompaktna izvedba

- Prikladan i za skućene prostore.
- Instalacija moguća kao zamjena „starog“ pješčanog filtra.
- Naknadno opremanje bez skupih završnih radova.



3

### 3 S registracijom vrste

- Najdalekosežnija kružna vodilica sukladno Prilogu 49 Uredbe o otpadnim vodama.
- Pojednostavljeni postupak odobrenja.
- Nije potreban separator ulja kao stupanj obrade.



4

### 4 Biološko tretiranje otpadne vode

- Razgradnja sredstava za čišćenje i pomoćnih sredstava za sušenje.
- Bez uporabe sredstava za flokulaciju.



## TEHNIČKI PODACI I OPREMA

## WRB 4000 Bio

## WRB 2000 Bio

- konkurentni troškovi ulaganja
- optimalan za automatske autopraonice
- niski troškovi održavanja

- konkurentni troškovi ulaganja
- optimalan za automatske autopraonice
- niski troškovi održavanja

## Tehnički podaci

Proizvodnja reciklirane vode	I/h	4000	2000
Napon	V	3 × 400	3 × 400
Frekvencija	Hz	50	50
Težina	kg	400	300
Dimenzije (D × Š × V)	mm	900 × 600 × 1800	900 × 600 × 1800
Art.Nr.		na upit	na upit

# RECIKLIRANJE VODE ZA VISOKOTLAČNE ČISTAČE

## Priprema vode bez kemijskih sredstava



Sustavi za recikliranje vode bez kemijskih sredstava WRH 1200 Classic i WRP 1000 Classic opskrbljuju visokotlačne čistače u neprekidnom radu recikliranom vodom (1000 l/h) od ručnog pranja vozila.



### 1 Rješenje bez kemijskih sredstava

- Niski operativni troškovi.
- Izravna opskrba visokotlačnog čistača.

### 2 Perivi filter

- Učinkovito uklanjanje čestica > 5 µm.
- Izvrstan omjer cijene i kvalitete.

### WRH 1200 Classic

### WRP 1000 Classic

- Za srednji udio ulja: 5-30 mg/l
- Ušteda svježe vode do 85 %
- Protok do 1200 l/h

- Za otpadnu vodu koja ne sadrži ulje: < 5 mg/l
- Ušteda svježe vode do 85 %
- Protok do 1000 l/h

#### Tehnički podaci

Proizvodnja reciklirane vode	l/h	1200	1000
Napon	V	230	-
Frekvencija	Hz	50	-
Težina	kg	110	45
Dimenzije (D × Š × V)	mm	1000 × 480 × 1600	660 × 450 × 1100
Broj za narudžbu		<b>1.217-111.0</b>	<b>1.217-108.0</b>

# RECIKLIRANJE VODE ZA VISOKOTLAČNE ČISTAČE

## Rješenje kod opterećenja uljem



U svim područjima, u kojima prilikom pranja visokotlačnim čistačima dolazi do većih opterećenja uljem, je dokazani sustav HDR 777 pravo rješenje. Kärcher HDR 777 priprema vodu za pranje s udjelom ulja od 30 do 100 mg/l tako da se ona ponovno koristi za pranja ili da se dodavanjem posebnih sredstava za flokulaciju može ispustiti u kanalizaciju.



### 1 Automatsko doziranje sredstva za flokulaciju

- Jednostavno rukovanje i sigurno pridržavanje graničnih vrijednosti ugljikovodika.

### 2 Kemijska flokulacija

- Učinkovito uklanjanje ulja i nečistih tvari.

### HDR 777

### HDR 777-VA

- Za visoki udio ulja: 30-100 mg/l
- Ušteda svježe vode do 85 %
- Protočna snaga do 800 l/h

- Za visoki udio ulja: 30-100 mg/l
- Ušteda svježe vode do 85 %
- Protočna snaga do 800 l/h

#### Tehnički podaci

		HDR 777	HDR 777-VA
Proizvodnja reciklirane vode	l/h	600 / 800	600 / 800
Napon	V	230	230
Frekvencija	Hz	50	50
Težina	kg	485	485
Dimenzije (D × Š × V)	mm	1300 × 630 × 1300	1300 × 630 × 1300
Art.Nr.		<b>1.208-100.0</b>	<b>1.208-102.0</b>







































## **Centrala Kärcher Austrija**

Alfred Kärcher GmbH  
Lichtblaustraße 7  
1220 Wien

info@kaercher.at  
www.kaercher.hr

## **Prodaja i servis:**

Albanija, Bosna i Hercegovina,  
Bugarska, Kosovo, Hrvatska,  
Makedonija, Crna Gora, Srbija  
i Slovenija