

KÄRCHER

makes a difference



PROFESIONALNI SUSTAVI ZA ČIŠČENJE 2016

UREDAJI ZA ČIŠČENJE | POTROŠNI MATERIJAL | SREDSTVA ZA ČIŠČENJE

ZA USPJEH VAM JE POTREBNA ODLUČNOST. I POUZDAN PARTNER.

Samopouzdanje, dobra naobrazba, jasan cilj pred očima. To su pravi preduvjeti za uspjeh i postizanje ciljeva. U današnjem složenom svijetu gotovo nije moguće da sami postignete svoje ciljeve. Partnerstvo je više nego ikad prije ključ uspjeha. Pouzdanje u sposobnosti drugih osoba, kvaliteta opreme i njezina profesionalna uporaba. I usto dobar osjećaj biti siguran. Zahvaljujući partneru s kojim ćete brže i sigurno postići svoje ciljeve.



ZA SVE. ZA PROFESIONALCE. ZA VAS.

Današnjim profesionalcima nisu više potrebni univerzalni strojevi, koji mogu sve po malo, već rješenja koja optimalno ispunjavaju definirane zadatke. Optimalno cjelovito rješenje, kao funkcionalni, usklađeni sustav. Stoga stalno analiziramo potrebe svih relevantnih branši kako bismo ih još bolje razumjeli i rano prepoznali tendencije. Rezultat toga su inovativna i učinkovita rješenja za branše koja u potpunosti ispunjavaju svrhu primjene. Robustan i pouzdan. Učinkovit i ekonomičan. Lagan i tih. Praktičan i higijenski besprijekoran. To je Kärcher sustav. Za profesionalce od profesionalaca.



KAKO SE VAMA SVIĐA.

Tko kaže da se svima ne može ugoditi? Mi u Kärcheru to drugačije vidimo. Trebate točno dobiti rješenja koja su vam potrebna za uspjeh. Za to koristimo svo naše znanje, 80 godina iskustva i najmoderniju tehnologiju čišćenja. Rezultat vam je poznat: snaga, robusnost, pouzdanost, ekonomičnost, odlična učinkovitost i održivost. Jednom riječju: Kärcher sustav.



POVJERENJE TREBA ZASLUŽITI.

Kao profesionalci postavljate visoke zahtjeve za svoja radna sredstva. Naš je cilj ispuniti ih. Ali mi ne bismo bili Kärcher kada bismo se time zadovoljili. Jer smo i mi profesionalci. I jer želimo zaslužiti vaše povjerenje. Uvijek iznova. Stoga činimo više. A vi dobivate više. Veću funkcionalnost i učinkovitost. Bolji servis i više inovativnih usluga. Više certifikata i veću održivost. A time jednostavno i više uspjeha. Zahvaljujemo na vašem povjerenju.



SADRŽAJ

Visokotlačni čistači	Stranica 10	Osobna higijena i higijena na radnom mjestu	Stranica 222
Mokro/suhi usisavači, industrijski usisavači, suhi usisavači	Stranica 46	Higijena u kuhinji	Stranica 236
Uredaji za generalno čišćenje tepiha	Stranica 94	Higijena tekstila	Stranica 244
Strojevi za metenje i strojevi za metenje i usisavanje	Stranica 106	Dispenser za pitku vodu	Stranica 248
Strojevi za ribanje i strojevi za ribanje i usisavanje	Stranica 124	Komunalna tehnika	Stranica 254
Sredstva za čišćenje	Stranica 160	Čišćenje suhim ledom	Stranica 268
Ručno čišćenje	Stranica 178	Čišćenje dijelova	Stranica 274
Čišćenje prozora i fasada	Stranica 212	Čišćenje vozila	Stranica 278

NEPOBJEDIVO SVESTRANO – VISOKOTLAČNO ČIŠĆENJE S KÄRCHEROM.

Ime Kärcher u svijetu označava snagu, kvalitetu i inovaciju. Kao izumitelj visokotlačnog čišćenja Kärcher je danas svjetski tržišni lider koji je i dalje neprekidno optimizirao princip visokotlačnog čišćenja. Za više učinka kod manje potrošnje. Za dulji životni vijek kod kraćeg vremena čišćenja. I za proizvodni program koji svojom inovativnom tehnologijom i svestranošću ispunjava svaki zahtjev: nezagrijan ili zagrijan, s elektromotorom ili motorom s unutarnjim izgaranjem, mobilan ili stacionaran.



Sadržaj Visokotlačni čistači

Visokotlačni čistači s toplom vodom	Stranica 12
Visokotlačni čistači s hladnom vodom	Stranica 18
Specijalan pribor	Stranica 25
Stacionarni visokotlačni čistači	Stranica 27
WOMA	Stranica 34
Pribor	Stranica 36
Sredstva za čišćenje i njegu te dezinfekcija	Stranica 38
Zaštita na radu	Stranica 42



Upright klasa

Kärcher visokotlačni čistači Upright klase pravi su izbor za korisnike kojima su potrebni snažni i robusni uređaji s maksimalnom mobilnosti za povremenu uporabu na različitim mjestima primjene: lagani za manevriranje i transportiranje.

Kompakt klasa

Kärcher visokotlačni čistači kompakt klase pravi su izbor za korisnike kojima je potreban mobilni visokotlačni čistač gotovo svakodnevno za različita mjesta primjene: uređaj koji je jednostavan za transportiranje unatoč velikoj snazi.

Srednja klasa

Kärcher visokotlačni čistači srednje klase pravi su izbor za korisnike kojima je za svakodnevno čišćenje strojeva ili površina potreban uređaj s velikim radijusom djelovanja kojim mogu doći do teško pristupačnih dijelova i koji u dvorištu ili radionici zauzima malo mjesta.

Super klasa

Kärcher visokotlačni čistači super klase pravi su izbor za korisnike koji moraju stalno ispunjavati zadaće čišćenja s velikom količinom nečistoće i tvrdokornom nečistoćom.

Specijalna klasa

Kärcher visokotlačni čistači specijalne klase pravi su izbor za korisnike koji postavljaju posebne zahtjeve za snagu, sigurnost i higijenu te kojima je potreban izuzetno visok tlak za najtvrdokorniju prljavštinu ili velike količine vode za rad s dvostrukom cijevi za prskanje.

Topla ili hladna voda? To je samo pitanje potrebe.

Kärcher HD

Kod modela HD je odlučujući udarni pritisak – idealan za uklanjanje neprijajuće nečistoće i velike količine nečistoće kao što su prašina, mahovina i zemlja. Prednosti HD uređaja su sljedeće:

- Niži troškovi nabave.
- Nema troškova energije za proizvodnju tople vode.
- Manje sastavnih dijelova.
- Kompaktnija izvedba.
- Povoljnije održavanje i popravak.

Kärcher HDS

Visokotlačni čistači s toplom vodom povećavaju temperaturu vode s otprilike 12°C do 155°C – savršeno za uklanjanje tvrdokorne, prijanjuće nečistoće kao što su ulja, masti, čađa. Prednosti HDS uređaja su sljedeće:

- Učinkovitije rastvaranje ostataka maziva.
- Kraće vrijeme čišćenja i ušteda na troškovima rada.
- Djelovanje koje smanjuje klisce.
- Kraće vrijeme sušenja.
- Znatno smanjena uporaba sredstva za čišćenje.
- Očuvanje osjetljivih površina i isti učinak čišćenja kod nižeg radnog tlaka.

UČINKOVITO S VISOKIM TLAKOM. JOŠ VIŠE S TOPLOM VODOM.

Kärcher visokotlačni čistači, za razliku od čišćenja bez tlaka, ostvaruju impresivne prednosti u pogledu ekonomičnosti, rezultata čišćenja i ekološke neškodljivosti. Visokotlačni čistači s toplom vodom (HDS) te prednosti pri čišćenju tvrdokorne i već skorene nečistoće još jednom drastično povećavaju. Kärcher HDS uređaji su nadmoćno rješenje kada se radi o uljima, mastima i bjelanjčevinama.



HDS SUPER KLASA



HDS 13/20-4 S
HDS 13/20-4 SX

HDS 12/18-4 S
HDS 12/18-4 SX

Tehnički podaci			
Vrsta struje	Ph / V / Hz	3 / 400 / 50	3 / 400 / 50
Priključna snaga	kW	9,3	8,4
Količina prijenosa	l/h	600-1300	600-1200
Radni tlak	bar / MPa	30-200 / 3-20	30-180 / 3-18
Maks. temperatura	°C	80 / 155	80 / 155
Težina	kg	186 194	178 186
Dimenzije (D x Š x V)	mm	1330 x 750 x 1060	1330 x 750 x 1060
Spremnik za sredstvo za čišćenje	l	20 + 10	20 + 10
Spremnik za gorivo	l	25	25
Potrošnja goriva puno opterećenje/ecoeficiency	kg/h	8,3 / 6,6	7,7 / 6,2
Oprema			
Ručni pištolj za prskanje		Easy-Press pištolj	Easy-Press pištolj
Visokotlačno crijevo	m	10 20	10 20
Mlazna cijev	mm	1050	1050
Power mlaznica		■	■
Zaštita od rada na suho		■	■
Bubanj za visokotlačno crijevo		- ■	- ■
Broj za narudžbu		1.071-800.0 1.071-850.0	1.071-620.0 1.071-650.0

■ Sadržano u opsegu isporuke.

HDS SREDNJA KLASA



HDS 10/20-4 M
HDS 10/20-4 MX

HDS 9/18-4 M
HDS 9/18-4 MX

Tehnički podaci			
Vrsta struje	Ph / V / Hz	3 / 400 / 50	3 / 400 / 50
Priključna snaga	kW	7,8	6,4
Količina prijenosa	l/h	500-1000	450-900
Radni tlak	bar / MPa	30-200 / 3-20	30-180 / 3-18
Maks. temperatura	°C	80 / 155	80 / 155
Težina	kg	171 179	156 164
Dimenzije (D x Š x V)	mm	1330 x 750 x 1060	1330 x 750 x 1060
Spremnik za sredstvo za čišćenje	l	20 + 10	20 + 10
Spremnik za gorivo	l	25	25
Potrošnja goriva puno opterećenje/ecoeficiency	kg/h	6,4 / 5,1	5,8 / 4,6
Oprema			
Ručni pištolj za prskanje		Easy-Press pištolj	Easy-Press pištolj
Visokotlačno crijevo	m	10 20	10 20
Mlazna cijev	mm	1050	1050
Power mlaznica		■	■
Zaštita od rada na suho		■	■
Bubanj za visokotlačno crijevo		- ■	- ■
Broj za narudžbu		1.071-420.0 1.071-456.0	1.077-810.0 1.077-850.0

■ Sadržano u opsegu isporuke.

HDS KOMPAKT KLASA

HDS 7/16 C
HDS 7/16 CXHDS 6/14 C
HDS 6/14 CX

Tehnički podaci

Vrsta struje	Ph / V / Hz	3 / 400 / 50	1 / 230 / 50
Priključna snaga	kW	4,7	3,6
Količina prijenosa	l/h	270-660	240-560
Radni tlak	bar / MPa	30-160 / 3-16	30-140 / 3-14
Maks. temperatura	°C	80 / 155	80 / 155
Težina	kg	103 105	93 95
Dimenzije (D × Š × V)	mm	1060 × 650 × 920 1215 × 650 × 920	1060 × 650 × 920 1215 × 650 × 920
Spremnik za sredstvo za čišćenje	l	10	10
Spremnik za gorivo	l	15	15
Potrošnja goriva puno opterećenje/ecoeficiency	kg/h	4,1 / 3,3	3,5 / 2,8

Oprema

Ručni pištolj za prskanje		Easy-Press pištolj	Easy-Press pištolj
Visokotlačno crijevo	m	10 15	10 15
Mlazna cijev	mm	1050	1050
Power mlaznica		■	■
Bubanj za visokotlačno crijevo		- ■	- ■
Broj za narudžbu		1.173-216.0 1.173-220.0	1.169-200.0 1.169-220.0

■ Sadržano u opsegu isporuke.

HDS UPRIGHT KLASA

HDS 5/15 U
HDS 5/15 UX

Tehnički podaci

Vrsta struje	Ph / V / Hz	1 / 230 / 50
Priključna snaga	kW	2,7
Količina prijenosa	l/h	450
Radni tlak	bar / MPa	150 / 15
Maks. temperatura	°C	80
Težina	kg	74 76
Dimenzije (D × Š × V)	mm	620 × 620 × 990 620 × 620 × 1160
Spremnik za gorivo	l	6,5
Potrošnja goriva puno opterećenje	kg/h	2,4

Oprema

Ručni pištolj za prskanje		prod. HD pištolj
Visokotlačno crijevo	m	10 15
Mlazna cijev	mm	550
Trostruka mlaznica		ručna primjena
Bubanj za visokotlačno crijevo		- ■
Broj za narudžbu		1.064-043.0 1.064-044.0

■ Sadržano u opsegu isporuke.

HDS SPECIJALNA KLASA



HDS-E 8/16-4 M 36 kW

HDS-E 8/16-4 M 24 kW

HDS-E 8/16-4 M 12 kW

Tehnički podaci

Vrsta struje	Ph / V / Hz	3 / 400 / 50	3 / 400 / 50	3 / 400 / 50
Priključna snaga	kW	41,5	29,5	17,5
Količina prijenosa	l/h	300-760	300-760	300-760
Radni tlak	bar / MPa	30-160 / 3-16	30-160 / 3-16	30-160 / 3-16
Maks. temperatura	°C	58 / 85	45 / 85	30 / 85
Težina	kg	118	112	108
Dimenzije (D × Š × V)	mm	1330 × 750 × 1060	1330 × 750 × 1060	1330 × 750 × 1060
Spremnik za sredstvo za čišćenje	l	20 + 10	20 + 10	20 + 10

Oprema

Ručni pištolj za prskanje		Easy-Press pištolj	Easy-Press pištolj	Easy-Press pištolj
Visokotlačno crijevo	m	10	10	10
Mlazna cijev	mm	1050	1050	1050
Power mlaznica		■	■	■
Zaštita od rada na suho		■	■	■
Broj za narudžbu		1.030-262.0	1.030-260.0	1.030-210.0

■ Sadržano u opsegu isporuke.

HDS S MOTOROM S UNUTARNJIM IZGARANJEM



HDS 1000 De

HDS 1000 Be

Tehnički podaci

Proizvođač motora		Yanmar	Honda
Tip motora		L 100 N / Dizel	GX 390 / Benzin
Snaga motora	kW / KS	7,4 / 10	9,5 / 13
Količina prijenosa	l/h	450-900	450-900
Radni tlak	bar / MPa	40-200 / 4-20	40-210 / 4-21
Maks. temperatura	°C	98 / 80	98 / 80
Težina	kg	185	165
Dimenzije (D × Š × V)	mm	1100 × 750 × 785	1100 × 750 × 785
Potrošnja goriva puno opterećenje	kg/h	5,6	5,6

Oprema

Ručni pištolj za prskanje		Easy-Press pištolj	Easy-Press pištolj
Visokotlačno crijevo	m	15	15
Mlazna cijev	mm	1050	1050
Cage-zaštitni okvir		■	■
Broj za narudžbu		1.811-938.0	1.811-937.0

■ Sadržano u opsegu isporuke.

HDS PRIKOLICA



Najveća mobilnost i pouzdanost na osovini

Klasa uređaja u području visokotlačnih čistača s toplom vodom i prikolicom jamči izvanrednu mobilnost i izuzetno lagano rukovanje. Pouzdani uređaji omogućavaju ekonomičnu uporabu. Idealan za primjenu u komunalnim poduzećima, industriji i graditeljstvu.



1 Najveća učinkovitost

- Proverjena Kärcher tehnologija plamenika s najvećom učinkovitošću.
- Iskorištavanje otpadne topline korištenjem otpadne topline motora u pogonu s toplom vodom donosi uštedu goriva do 14 posto.
- Ekološki prihvatljiv pogon i niži pogonski troškovi zahvaljujući Kärcher ecoefficiency modu.

2 Jednostavno rukovanje

- EASY upravljanje: Rukovanje prikolicom pomoću glavne sklopke za biranje.
- 2 bubnja za crijevo u području rada omogućavaju brzo namatanje i odmatanje.
- Prostrani prostor za odlaganje: Zaštitna oprema, pribor i sredstva za čišćenje su uvijek na dohvata ruke i sigurno pospremljeni.

3 Ne ovisi o električnoj mreži i vodovodu

- Veliki 500-litarski spremnik za vodu za 30-minutno čišćenje s punom snagom.
- 100-litarski dizelski spremnik - idealan za dugotrajnije radove.
- Yanmar dizelski motor sa 19 kW.

4 Individualna konfiguracija uređaja

- Zahvaljujući individualnim mogućnostima konfiguracije prikolica se može sastaviti točno u skladu sa specifičnim željama kupca.
- Dostupne Skid- i Cab-varijante, primjerice za transport na utovarnim površinama kamiona.

INDIVIDUALNA KONFIGURACIJA

Različiti razredi snage:

HDS 9/50

500 bar
900 l/h
Opcionalno s automatskim tlačnim rasterećenjem

Paket pribora

30-metarsko visokotlačno crijevo
Power mlaznica
Mlaznica s plosnatim mlazom
Mlazna cijev

HDS 13/35

350 bar
1300 l/h
Opcionalno s automatskim tlačnim rasterećenjem

HDS 17/20

200 bar
1700 l/h

HDS 13/20

200 bar
1300 l/h

Bubanj za crijevo

Bubanj za visokotlačno crijevo
Bubanj za crijevo dotoka vode

Mobilnost:

Skid

Stacionarno okvirno postolje s utorima za vilice viličara
Bez spremnika za vodu
Bez poklopca

Cab

Stacionarno okvirno postolje s utorima za vilice viličara
Integrirani 500 litarski spremnik za vodu
S poklopcima

Prikolica

Na pokretnom stalku
Integrirani 500 litarski spremnik za vodu
S poklopcima
Opcionalno s prigušivačima

Sustav za omekšavanje vode

Pomoću automatskog doziranja njege sustava RM 110 ogrjevna spirala je zaštićena od stvaranja kamenca. To jamči veliku izdržljivost plamenika.

Iskorištavanje otpadne topline

Dodatni izmjenjivač topline koristi otpadnu toplinu motora za zagrijavanje vode. Time se smanjuju troškovi goriva do 14 posto u pogonu s vrućom vodom.

Sustav za zaštitu od smrzavanja

Zahvaljujući inteligentnom sustavu za zaštitu od smrzavanja uređaj se na najjednostavniji način može pripremiti za zimu.

HDS 9/50 De HDS 13/35 De HDS 17/20 De HDS 13/20 De

Tehnički podaci		HDS 9/50 De	HDS 13/35 De	HDS 17/20 De	HDS 13/20 De
Proizvođač motora		Yanmar	Yanmar	Yanmar	Yanmar
Gorivo		Dizel	Dizel	Dizel	Dizel
Snaga motora	kW	19	19	19	19
Količina prijenosa	l/h	500-900	650-1300	900-1700	900-1300
Radni tlak	bar / MPa	150-500 / 15-50	100-350 / 10-35	70-200 / 7-20	50-200 / 5-20
Maks. temperatura	°C	85 / 98	85 / 98	80 / 98	85 / 98
Vlastita težina	kg	950	950	950	950
Dimenzije (D x S x V)	mm	3646 x 1747 x 1735	3646 x 1747 x 1735	3646 x 1747 x 1735	3646 x 1747 x 1735
Potrošnja dizela puno opterećenje	kg/h	9,7	12,4	11,8	11,3
Potrošnja dizela ecoefficiency stupanj	kg/h	7,5	9,3	9,7	8,2
Oprema					
Ručni pištolj za prskanje		Industrijski pištolj	Industrijski pištolj	Easy Press	Easy Press
Visokotlačno crijevo	m	30	30	30	30
Mlazna cijev	mm	700	700	1050	1050
Power mlaznica		■	■	■	■
Servo Control		-	-	■	■
Namještanje tlaka preko regulacije broja okretaja		■	■	-	-
Broj za narudžbu		1.524-521.2	1.524-521.2	1.524-520.2	1.524-520.2

■ Sadržano u opsegu isporuke.

KOMPAKTAN I SVESTRAN.

Optimalno za obrtnike, upravitelje zgrada, male pogone i sve ostale koji žele biti mobilni u poslu: praktični i snažni visokotlačni čistači s hladnom vodom. Njihova robusna izvedba, praktična ručka za nošenje i integrirani spremnik za pribor jamče vam maksimalnu fleksibilnost primjene s minimalnom težinom. Kärcher kvaliteta koja se može ponijeti.

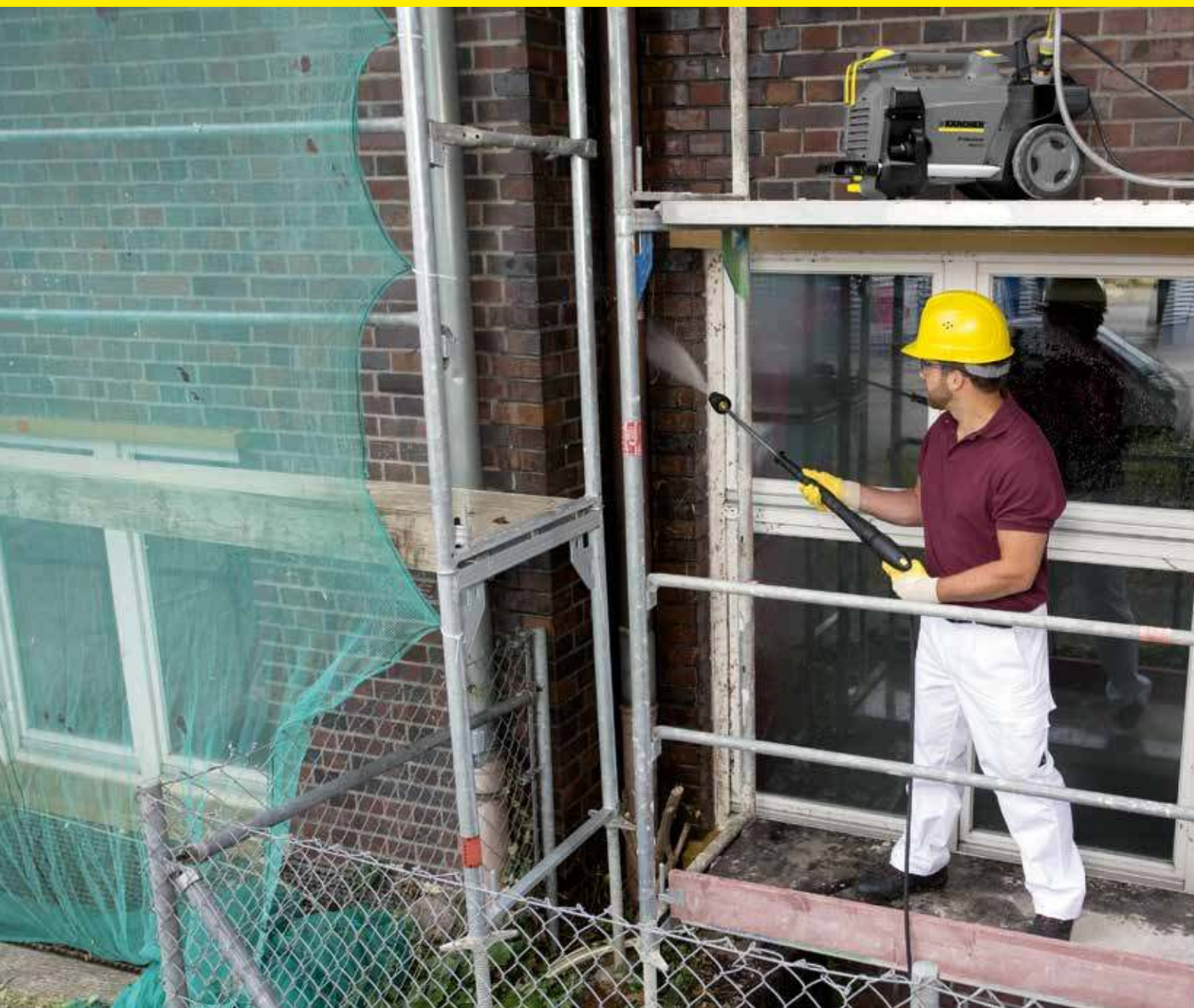

HD SUPER KLASA



NOVO

HD 17/14-4 S Plus
HD 17/14-4 SX Plus

HD 13/18-4 S Plus
HD 13/18-4 SX Plus

HD 10/25-4 S Plus
HD 10/25-4 SX Plus

HD 10/23-4 S Plus
HD 10/23-4 SX Plus

Tehnički podaci

		3 / 400 / 50	3 / 400 / 50	3 / 400 / 50	3 / 400 / 50
Vrsta struje	Ph / V / Hz	3 / 400 / 50	3 / 400 / 50	3 / 400 / 50	3 / 400 / 50
Priključna snaga	kW	9,4	9,2	9,2	7,8
Količina prijenosa	l/h	650-1700	650-1300	500-1000	1000
Radni tlak	bar / MPa	30-140 / 3-14	30-180 / 3-18	30-250 / 3-25	230 / 23
Maks. ulazna temperatura	°C	60	60	60	60
Težina	kg	63 65	62 64	62 64	62 64
Dimenzije (D x Š x V)	mm	560 x 500 x 1090	560 x 500 x 1090	560 x 500 x 1090	560 x 500 x 1090
Spremnik za sredstvo za čišćenje	l	-	6	6	6

Oprema

		Easy-Press pištolj	Easy-Press pištolj	Easy-Press pištolj	Easy-Press pištolj
Ručni pištolj za prskanje		Easy-Press pištolj	Easy-Press pištolj	Easy-Press pištolj	Easy-Press pištolj
Visokotlačno crijevo	m	10 15	10 20	10 20	10 20
Mlazna cijev	mm	1050	1050	1050	1050
Trostruka mlaznica		-	beskontaktna	beskontaktna	-
Power mlaznica		■	-	-	■
Glodalo za čišćenje		■	■	■ ■	■ ■
Bubanj za visokotlačno crijevo		- ■	- ■	- ■	- ■
Broj za narudžbu		1.286-204.0 1.286-510.0	1.292-100.0 1.292-500.0	1.286-200.0 1.286-500.0	1.286-310.0 1.286-311.0

■ Sadržano u opsegu isporuke.

HD SREDNJA KLASA



HD 9/20-4 M Plus
HD 9/20-4 MX Plus

HD 9/19 M Plus
HD 9/19 MX Plus

HD 7/18-4 M Plus
HD 7/18-4 MX Plus

HD 6/16-4 M Plus
HD 6/16-4 MX Plus

Tehnički podaci

		3 / 400 / 50	3 / 400 / 50	3 / 400 / 50	1 / 230 / 50
Vrsta struje	Ph / V / Hz	3 / 400 / 50	3 / 400 / 50	3 / 400 / 50	1 / 230 / 50
Priključna snaga	kW	7	6,8	5	3,4
Količina prijenosa	l/h	460-900	450-890	240-700	230-600
Radni tlak	bar / MPa	40-200 / 4-20	40-185 / 4-18,5	30-180 / 3-18	30-160 / 3-16
Maks. ulazna temperatura	°C	60	60	60	60
Težina	kg	48 50	43 45	49 52	48 48 50
Dimenzije (D x Š x V)	mm	467 x 407 x 1010	467 x 407 x 1010	467 x 407 x 1010	467 x 407 x 1010

Oprema

		Easy-Press pištolj	Easy-Press pištolj	Easy-Press pištolj	Easy-Press pištolj
Ručni pištolj za prskanje		Easy-Press pištolj	Easy-Press pištolj	Easy-Press pištolj	Easy-Press pištolj
Visokotlačno crijevo	m	10 15	10 15	10 15	10 15
Mlazna cijev	mm	1050	1050	1050	1050
Trostruka mlaznica		ručna primjena	ručna primjena	ručna primjena	ručna primjena
Glodalo za čišćenje		■ ■	■ ■	■ ■	■ ■
Bubanj za visokotlačno crijevo		- ■	- ■	- ■	- ■
Broj za narudžbu		1.524-406.0 1.524-407.0	1.524-324.0 1.524-327.0	1.524-223.0 1.524-225.0	1.524-124.0 1.524-125.0

■ Sadržano u opsegu isporuke.

HD KOMPAKT KLASA



HD 7/18 C Plus
HD 7/18 CX Plus

Tehnički podaci			
Vrsta struje	Ph / V / Hz	3 / 400 / 50	
Priključna snaga	kW	4,7	
Količina prijenosa	l/h	240-700	
Radni tlak	bar / MPa	20-175 / 2-17,5	
Maks. ulazna temperatura	°C	60	
Težina	kg	24 29	
Dimenzije (D × Š × V)	mm	360 × 375 × 925 360 × 400 × 925	

Oprema			
Ručni pištolj za prskanje	Easy-Press pištolj		
Visokotlačno crijevo	m	10 15	
Mlazna cijev	mm	850	
Trostruka mlaznica	ručna primjena		
Glodalo za čišćenje	■ ■		
Bubanj za visokotlačno crijevo	- ■		
Broj za narudžbu	1.151-614.0 1.151-657.0		

■ Sadržano u opsegu isporuke.



HD 6/13 C Plus
HD 6/13 CX Plus

HD 5/15 C Plus
HD 5/15 CX Plus

HD 5/12 C Plus
HD 5/12 CX Plus

Tehnički podaci				
Vrsta struje	Ph / V / Hz	1 / 230 / 50	1 / 230 / 50	1 / 230 / 50
Priključna snaga	kW	2,9	2,8	2,5
Količina prijenosa	l/h	590	500	500
Radni tlak	bar / MPa	130 / 13	150 / 15	120 / 12
Maks. ulazna temperatura	°C	60	60	60
Težina	kg	25,2 27,5	25,2 27,5	23,7 26
Dimenzije (D × Š × V)	mm	380 × 360 × 930 380 × 370 × 930	380 × 360 × 930 380 × 370 × 930	380 × 360 × 930 380 × 370 × 930

Oprema				
Ručni pištolj za prskanje	Easy-Press pištolj			
Visokotlačno crijevo	m	10 15		
Mlazna cijev	mm	850		
Trostruka mlaznica	ručna primjena			
Glodalo za čišćenje	■ ■			
Bubanj za visokotlačno crijevo	- ■			
Broj za narudžbu	1.520-164.0 1.520-161.0 1.520-142.0 1.520-141.0 1.520-129.0 1.520-121.0			

■ Sadržano u opsegu isporuke.

HD CAGE INDUSTRIAL



HD 9/50-4 Cage

HD 13/35-4 Cage

Tehnički podaci			
Vrsta struje	Ph / V / Hz	3 / 400 / 50	3 / 400 / 50
Priključna snaga	kW	15	15
Količina prijenosa	l/h	500-900	500-1300
Radni tlak	bar / MPa	150-500 / 15-50	100-350 / 10-35
Maks. ulazna temperatura	°C	60	60
Težina	kg	190	190
Dimenzije (D × Š × V)	mm	930 × 800 × 920	930 × 800 × 920

Oprema			
Ručni pištolj za prskanje	Industrijski pištolj		Industrijski pištolj
Visokotlačno crijevo	m	10	10
Mlazna cijev	mm	700	700
Power mlaznica	■		■
Glodalo za čišćenje	-		
Broj za narudžbu	1.367-156.0		1.367-154.0

■ Sadržano u opsegu isporuke.

HD CAGE INDUSTRIAL S MOTOROM S UNUTARNJIM IZGARANJEM



HD 9/50 Ge Cage

HD 13/35 Ge Cage

Tehnički podaci			
Proizvođač motora	Honda		Honda
Tip motora	GX 660 / Benzin		GX 660 / Benzin
Snaga motora	kW	16	16
Količina prijenosa	l/h	500-900	500-1300
Radni tlak	bar / MPa	150-500 / 15-50	100-350 / 10-35
Maks. ulazna temperatura	°C	60	60
Težina	kg	135	135
Dimenzije (D × Š × V)	mm	930 × 800 × 920	930 × 800 × 920

Oprema			
Ručni pištolj za prskanje	Industrijski pištolj		Industrijski pištolj
Visokotlačno crijevo	m	10	10
Mlazna cijev	mm	700	700
Power mlaznica	■		■
Glodalo za čišćenje	-		
Broj za narudžbu	1.367-506.0		1.367-505.0

■ Sadržano u opsegu isporuke.

HD CAGE SPECIJALNA KLASA



HD 25/15-4 Cage Plus

HD 20/15-4 Cage Plus

HD 16/15-4 Cage Plus

Tehnički podaci		HD 25/15-4 Cage Plus	HD 20/15-4 Cage Plus	HD 16/15-4 Cage Plus
Vrsta struje	Ph / V / Hz	3 / 400 / 50	3 / 400 / 50	3 / 400 / 50
Priključna snaga	kW	12,5	11	9,5
Količina prijenosa	l/h	500-2500	500-2000	500-1600
Radni tlak	bar / MPa	30-150 / 3-15	30-150 / 3-15	30-150 / 3-15
Maks. ulazna temperatura	°C	60	60	60
Težina	kg	112	110	95
Dimenzije (D x Š x V)	mm	957 x 686 x 1080	957 x 686 x 1080	957 x 686 x 1080

Oprema		HD 25/15-4 Cage Plus	HD 20/15-4 Cage Plus	HD 16/15-4 Cage Plus
Ručni pištolj za prskanje		Industrijski pištolj	Industrijski pištolj	Easy-Press pištolj
Visokotlačno crijevo	m	15	15	15
Mlazna cijev	mm	1050	1050	1050
Power mlaznica		■	■	■
Glodalo za čišćenje		■	■	■
Broj za narudžbu		1.367-122.0	1.367-133.0	1.367-100.0

■ Sadržano u opsegu isporuke.



HD 10/25-4 Cage Plus



HD 715

Tehnički podaci		HD 10/25-4 Cage Plus	HD 715
Vrsta struje	Ph / V / Hz	3 / 400 / 50	3 / 400 / 50
Priključna snaga	kW	9,2	4,7
Količina prijenosa	l/h	1000	250-700
Radni tlak	bar / MPa	250 / 25	10-150 / 1-15
Maks. tlak	bar / MPa	273 / 27,3	-
Maks. ulazna temperatura	°C	60	60
Težina	kg	62	29
Dimenzije (D x Š x V)	mm	547 x 543 x 1104	500 x 310 x 350

Oprema		HD 10/25-4 Cage Plus	HD 715
Ručni pištolj za prskanje		Easy-Press pištolj	Easy-Press pištolj
Visokotlačno crijevo	m	10	15
Mlazna cijev	mm	1050	850
Power mlaznica		■	-
Trostruka mlaznica		-	beskontaktna
Glodalo za čišćenje		■	-
Broj za narudžbu		1.286-131.0	1.151-500.0

■ Sadržano u opsegu isporuke.

HD CAGE SPECIJALNA KLASA



HD 10/16-4 Cage Ex



HD 10/15-4 Cage Food

Tehnički podaci		HD 10/16-4 Cage Ex	HD 10/15-4 Cage Food
Vrsta struje	Ph / V / Hz	3 / 400 / 50	3 / 400 / 50
Priključna snaga	kW	5,5	6,4
Količina prijenosa	l/h	1000	440-990
Radni tlak	bar / MPa	160 / 16	20-145 / 2-14,5
Maks. ulazna temperatura	°C	50	85
Težina	kg	111	68
Dimenzije (D x Š x V)	mm	980 x 720 x 1100	650 x 521 x 1100

Oprema		HD 10/16-4 Cage Ex	HD 10/15-4 Cage Food
Ručni pištolj za prskanje		električno vodljiv, zaštita od eksplozije	Industrijski pištolj
Visokotlačno crijevo	m	10	10
Mlazna cijev	mm	1050	1050
Power mlaznica		■	■
Glodalo za čišćenje		-	-
Broj za narudžbu		1.353-760.0	1.524-232.0

■ Sadržano u opsegu isporuke.



HD 7/10 CX F

Tehnički podaci		HD 7/10 CX F
Vrsta struje	Ph / V / Hz	3 / 400 / 50
Priključna snaga	kW	4,5
Količina prijenosa	l/h	250-700
Radni tlak	bar / MPa	10-100 / 1-10
Maks. ulazna temperatura	°C	80
Težina	kg	31,3
Dimenzije (D x Š x V)	mm	360 x 375 x 925

Oprema		HD 7/10 CX F
Ručni pištolj za prskanje		Easy-Press pištolj
Visokotlačno crijevo	m	15
Mlazna cijev	mm	850
Trostruka mlaznica		ručna primjena
Glodalo za čišćenje		-
Bubanj za visokotlačno crijevo		■
Broj za narudžbu		1.151-619.0

■ Sadržano u opsegu isporuke.

HD ADVANCED S MOTOROM S UNUTARNJIM IZGARANJEM



NOVO

	HD 9/23 De	HD 9/23 G	HD 7/15 G
Tehnički podaci			
Proizvođač motora	Yanmar	Honda	Honda
Tip motora	L 100 N / Dizel	GX 390 / Benzin	GX 160 / Benzin
Snaga motora	kW / KS 7,4 / 10	9,5 / 13	4 / 5,5
Količina prijenosa	l/h 400-930	400-930	650
Radni tlak	bar / MPa 40-230 / 4-23	40-230 / 4-23	150 / 15
Maks. ulazna temperatura	°C 60	60	60
Težina	kg 108	71	35
Dimenzije (D × Š × V)	mm 870 × 725 × 1170	870 × 725 × 1170	800 × 620 × 1105
Oprema			
Ručni pištolj za prskanje	Easy-Press pištolj	Easy-Press pištolj	Easy-Press pištolj
Visokotlačno crijevo	m 15	15	10
Mlazna cijev	mm 1050	1050	850
Power mlaznica	■	■	■
Opcionalni Cage-zaštitni okvir*	-	-	-
Opcionalni bubanj za crijevo*	-	-	-
Broj za narudžbu	1.810-254.0	1.810-253.0	1.810-250.0

■ Sadržano u opsegu isporuke. * Mogući pribor.



HD 728 B Cage

	HD 728 B Cage
Tehnički podaci	
Proizvođač motora	Honda
Tip motora	GX 160 / Benzin
Snaga motora	kW / KS 3,6 / 5,5
Količina prijenosa	l/h 650
Radni tlak	bar / MPa 150 / 15
Maks. ulazna temperatura	°C 60
Težina	kg 28
Dimenzije (D × Š × V)	mm 570 × 434 × 430
Oprema	
Ručni pištolj za prskanje	prod. HD pištolj
Visokotlačno crijevo	m 10
Mlazna cijev	mm 550
Power mlaznica	-
Opcionalni Cage-zaštitni okvir*	-
Opcionalni bubanj za crijevo*	-
Broj za narudžbu	1.187-120.0

■ Sadržano u opsegu isporuke. * Mogući pribor.

UREĐAJ iSolar

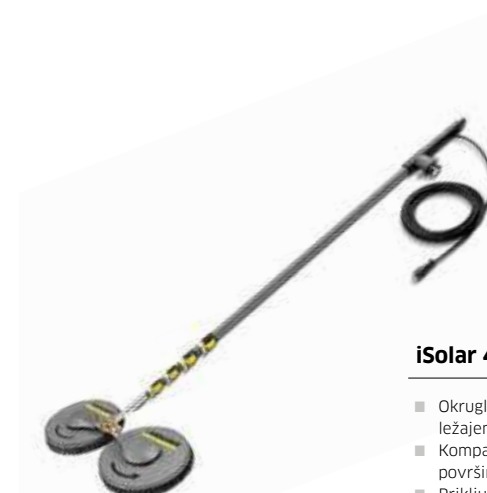

iSolar 400

- Okrugla četka na vodu s kugličnim ležajem
- Kompaktni osnovni model za manje površine
- Priključak M 18 × 1,5; kompatibilan s uobičajenim HD/HDS uređajima

iSolar 800

- Kontrarotirajuće okrugle četke s kugličnim ležajem
- Robusni preklapni zglobovi od mesinga za fleksibilne radne kutove
- Odlično manevriranje

Osiguranje od pada

- Certificirani, standardizirani sustav za osiguranje
- Pokretni prihvatni uređaj s trakom za ublažavanje pada
- Čvrsta metalna kutija za skladištenje i transport

Tehnički podaci			
Težina	kg	2,8	7
Radna širina	mm	400	800
Količina prijenosa uređaj s HD / HDS	l/h	700-1000 / 1100-1300	700-1000 / 1100-1300
Dužina	m	-	-
Priključak		M 18 × 1,5 IG	M 18 × 1,5 IG
Materijal		-	-
Oprema			
Potreban pribor, unutarnje visokotlačno crijevo		-	-
Preklapni zglobovi		□ (6.399-735.0)	■
Kutija za spremanje		-	■
Broj za narudžbu		6.368-456.0 / 6.368-457.0	6.368-454.0 / 6.368-455.0

■ Sadržano u opsegu isporuke. □ Mogući pribor.

iSolar TL 7 H

- Mješavina karbona i staklenih vlakana za veliku krutost i visoke zahtjeve za istodobno malom težinom
- Ergonomska ručka s kuglastom slavinom za praktično rukovanje
- Jednostavno izvlačenje zahvaljujući brzim zatvaračima i unutarnjem visokotlačnom crijevu

iSolar TL 10 H | TL 10 C

- Vrlo kvalitetna teleskopska šipka u hibridnoj izvedbi ili od punog karbona
- Ergonomska ručka s kuglastom slavinom za praktično rukovanje
- Jednostavno izvlačenje zahvaljujući brzim zatvaračima i unutarnjem visokotlačnom crijevu

iSolar TL 14 C

- Materijal od punog karbona za maksimalnu krutost, najveće zahtjeve i maksimalni radni doseg
- Ergonomska ručka s kuglastom slavinom za praktično rukovanje
- Jednostavno izvlačenje zahvaljujući brzim zatvaračima i unutarnjem visokotlačnom crijevu

Tehnički podaci			
Težina	kg	3,5	4 3,7
Radna širina	mm	-	-
Količina prijenosa uređaja	l/h	-	-
Dužina	m	1,8-7,2	2,4-10,2
Priključak		M 18 × 1,5 AG / M 22 × 1,5 AG	M 18 × 1,5 AG / M 22 × 1,5 AG
Materijal		Hibridni	Hibridni Karbon
Oprema			
Potreban pribor, unutarnje visokotlačno crijevo		6.392-978.0	6.392-977.0
Segmenti šipke		5	5
Kutija za spremanje		-	-
Broj za narudžbu		4.107-054.0	4.107-053.0 4.107-055.0

OMEKŠAVANJE VODE



WS 50

WS 100

WS Regenerator

- | | | |
|--|--|--|
| <ul style="list-style-type: none"> ■ Sušenje bez tragova nakon čišćenja ■ Izvrsna mobilnost i jednostavan transport ■ Plastificirani okvir od čelične cijevi s velikim kotačima sa zračnicama | <ul style="list-style-type: none"> ■ Sušenje bez tragova nakon čišćenja ■ Izvrsna mobilnost i jednostavan transport ■ Plastificirani okvir od čelične cijevi s velikim kotačima sa zračnicama | <ul style="list-style-type: none"> ■ Poluautomatska regeneracija smolnog filtra ■ Jednostavno rukovanje (Plug 'n' Play) ■ Ekonomično rješenje za intenzivnu uporabu |
|--|--|--|

Tehnički podaci

	kg	35	40	5,8
Težina	mm	550 × 550 × 1030	550 × 550 × 1030	250 × 300 × 460
Dimenzije (D × Š × V)	bar	0-10	0-10	-
Dolazni tlak	°C	1-50	1-50	-
Radna temperatura	l	5000	10000	-
Kapacitet (na 10 °dH)	h	-	-	2
Trajanje regeneracije				

Oprema

Finii filter za vodu	■	■	-
Pražnjenje zaštite od smrzavanja	■	■	-
Kotači sa zračnicama	■	■	-
Vodeni sat	■	■	-
Cijevni odvajač	□	□	-
Broj za narudžbu	6.368-463.0	6.368-464.0	6.368-465.0

■ Sadržano u opsegu isporuke. □ Mogući pribor.

ČISTAČ BAČVI



Čistač bačvi BC 14/12

Tehnički podaci

Radni tlak	bar / MPa	maks. 120 / 12
Količina prijenosa	l/h	600-1400
Potrošnja struje	Ph / V / Hz	1 / 115-240 / 50/60
Maks. ulazna temperatura	°C	80
Priključna snaga	W	40
Okretaji	1/min	62
Ciklus čišćenja	s	36
Min. otvor spremnika	mm	40
Težina	kg	4,8
Maks. dubina uranjanja	mm	900

Oprema

Mrežni dio	■
Kompleti mlaznica	■
Fleksibilna usisna cijev	350 mm
Usisna cijev	300 mm
Usisna cijev	350 mm
Usisna cijev	550 mm
Produžni kabel	10 m
Broj za narudžbu	2.641-740.0

■ Sadržano u opsegu isporuke.

VISOKI TLAK NA POVLAČENJE

Kärcher stacionarni visokotlačni uređaji ispunjavaju očekivanja u različitim branšama i primjenama svojom velikom snagom, učinkovitošću i dugim životnim vijekom. U klasična područja primjene ubrajaju se primjerice zanatska i industrijska prerada hrane, automobilska industrija, radionice za servisiranje teretnih vozila, kemijska i metaloprerađivačka industrija, komunalni objekti kao što su bazeni i servisne hale te uzgoj stoke i njega vozila u poljoprivredi.

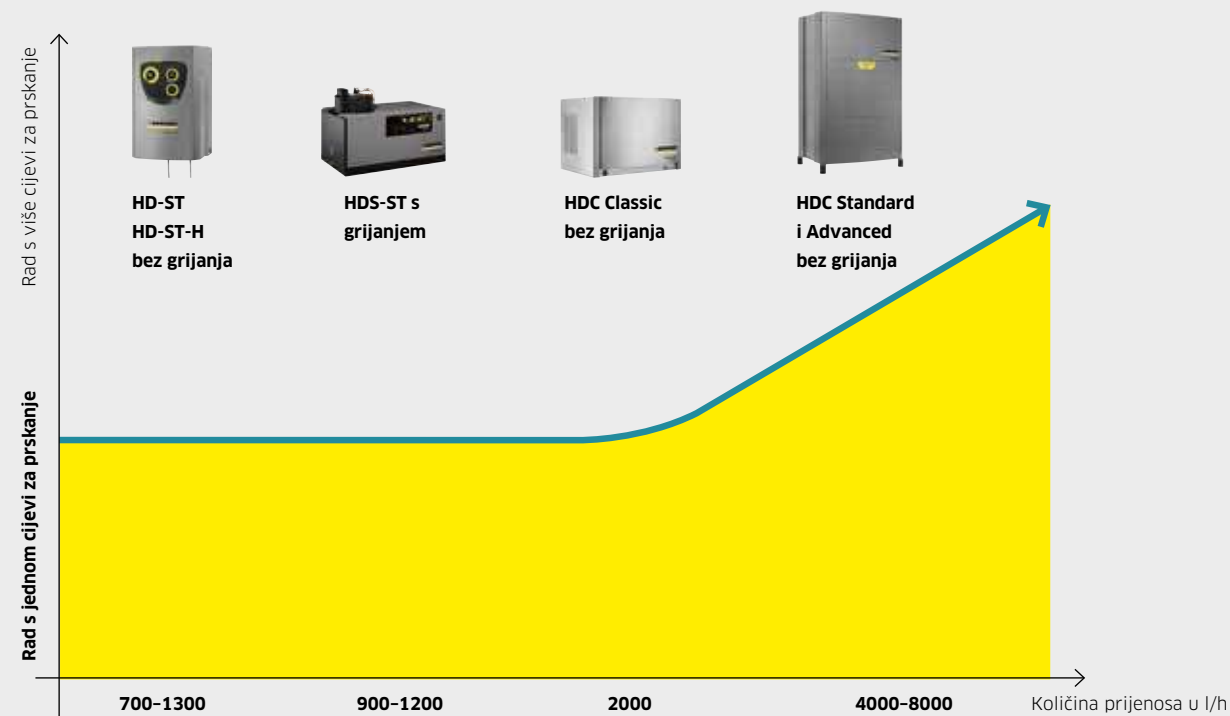

Rad s jednom cijevi za prskanje

Stacionarni visokotlačni uređaji za rad s jednom cijevi za prskanje omogućuju instaliranje više mjesta uzorkovanja, međutim moguće je raditi s hladnom ili toplom vodom samo na jednom mjestu uzorkovanja. Stoga su ovi uređaji naročito prikladni za male i srednje velike pogone, primjerice u automobilskoj i prehrambenoj industriji ili poljoprivredi.

Rad s više cijevi za prskanje

Kod povećanih zahtjeva za čišćenje Kärcher nudi rješenja koja omogućuju čišćenje istodobno na svakom željenom mjestu. Od glavne opskrbe jedinice voda pod visokim tlakom se dovodi preko sustava cjevovoda do fiksno instaliranih mjesta uzorkovanja i tamo je raspoloživa po potrebi i u neograničenim količinama. Univerzalan, svestran i pritom učinkovit, siguran i ekonomičan.

STACIONARNI HDS - RAD S JEDNOM CIJEVI ZA PRSKANJE



		HDS 12/14-4 ST	HDS 12/14-4 ST Gas	HDS 12/14-4 ST Gas LPG
Tehnički podaci				
Vrsta struje	Ph / V / Hz	3 / 400 / 50	3 / 400 / 50	3 / 400 / 50
Priključna snaga	kW	7,5	7,5	7,5
Količina prijenosa	l/h	600-1200	600-1200	600-1200
Radni tlak	bar / MPa	30-140 / 3-14	30-140 / 3-14	30-140 / 3-14
Maks. temperatura	°C	155 / 80	98	98
Težina	kg	160	170	170
Dimenzije (D × Š × V)	mm	1110 × 565 × 700	1110 × 565 × 1080	1110 × 565 × 1080
Potrošnja goriva/plina puno opterećenje	kg/h	7,3	8,9	7,2
Oprema				
Tlačno rasterećenje sustava		■	■	■
Nadzor plamena		■	■	■
Broj za narudžbu		1.699-919.0	1.251-110.0	1.251-111.0

■ Sadržano u opsegu isporuke.

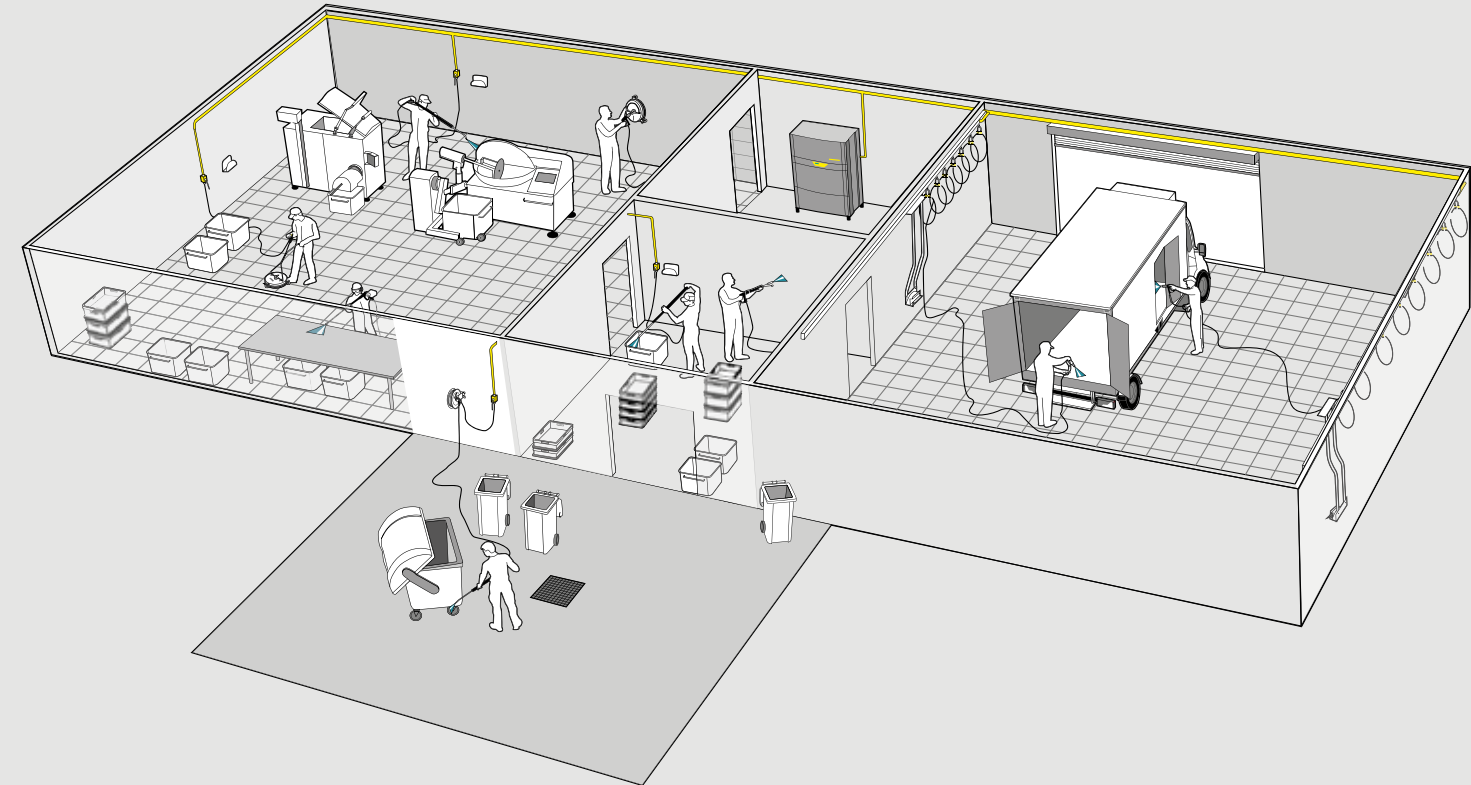

		HDS 9/14-4 ST	HDS 9/16-4 ST Gas
Tehnički podaci			
Vrsta struje	Ph / V / Hz	3 / 400 / 50	3 / 400 / 50
Priključna snaga	kW	6,4	6,4
Količina prijenosa	l/h	500-930	500-960
Radni tlak	bar / MPa	30-140 / 3-14	30-160 / 3-16
Maks. temperatura	°C	155 / 80	98
Težina	kg	140	160
Dimenzije (D × Š × V)	mm	1110 × 565 × 690	1110 × 565 × 970
Potrošnja goriva/plina puno opterećenje	kg/h	5,8	7,2
Oprema			
Tlačno rasterećenje sustava		■	■
Nadzor plamena		■	■
Broj za narudžbu		1.698-900.0	1.251-108.0

■ Sadržano u opsegu isporuke.

HDC ADVANCED / STANDARD - RAD S VIŠE CIJEVI ZA PRSKANJE



		HDC Advanced	HDC Standard
Tehnički podaci			
Količina prijenosa	I/h	700-12000	700-8000
Maks. tlak	bar / MPa	100 / 10	80-160 / 8-16
Broj pumpi	Kom.	2 / 4	2 / 4
Broj strujnih faza	Ph	3	3
Napon	V	400	400
Frekvencija	Hz	50	50
Priključna snaga	kW	11 / 44	11 / 44
Maks. ulazna temperatura	°C	85	85
Težina	kg	310 / 610	310 / 610
Dimenzije (D x Š x V)	mm	1150 x 750 x 1840	1150 x 750 x 1840

Individualna konfiguracija opreme

Okvir:

Čelik, plastificirani	<input type="checkbox"/>	<input type="checkbox"/>
Plemeniti čelik	<input type="checkbox"/>	<input type="checkbox"/>
Oplata:		
Čelik, plastificirani	<input type="checkbox"/>	<input type="checkbox"/>
Plemeniti čelik	<input type="checkbox"/>	<input type="checkbox"/>
Broj za narudžbu	1.509-502.2	1.509-500.2

Mogući pribor.

HDC CLASSIC - RAD S VIŠE CIJEVI ZA PRSKANJE



HDC Classic

		HDC Classic
Tehnički podaci		
Količina prijenosa	I/h	700-2000
Maks. tlak	bar / MPa	80-160 / 8-16
Broj pumpi	Kom.	1
Broj strujnih faza	Ph	3
Napon	V	400
Frekvencija	Hz	50
Priključna snaga	kW	11 / 5,5
Maks. ulazna temperatura	°C	85
Težina	kg	150 / 135
Dimenzije (D x Š x V)	mm	860 x 595 x 580

Individualna konfiguracija opreme

Okvir:

Čelik, plastificirani	<input type="checkbox"/>	<input type="checkbox"/>
Plemeniti čelik	<input type="checkbox"/>	<input type="checkbox"/>
Oplata:		
Čelik, plastificirani	<input type="checkbox"/>	<input type="checkbox"/>
Plemeniti čelik	<input type="checkbox"/>	<input type="checkbox"/>
Broj za narudžbu	1.509-501.2	

Mogući pribor.

INDIVIDUALNA KONFIGURACIJA

Izvedba H s ulaznom temperaturom vode do 85 °C

Okvir i kućište:
plastificirani ili od plemenitog čelika

Setovi za nadogradnju:

Uređaj za doziranje tekući omekšivač vode
Zaštita od rada na suho
Automatsko tlačno rasterećenje
Brojilo radnih sati

Osnovne varijante:

HD 13/12-4 ST
HD 9/18-4 ST
HD 7/16-4 ST



Sredstva za čišćenje i daljinsko upravljanje:

Priprema daljinskog upravljanja za doziranje 1 sredstva za čišćenje pod niskim tlakom
Priprema daljinskog upravljanja za doziranje 1 sredstva za čišćenje pod visokim tlakom
Priprema daljinskog upravljanja za doziranje 2 sredstva za čišćenje pod niskim tlakom
Priprema daljinskog upravljanja za doziranje 2 sredstva za čišćenje pod visokim tlakom



Uređaj za doziranje tekući omekšivač vode

Za zaštitu pumpe od stvaranja kamenca u pogonu s toplom vodom.



Automatsko tlačno rasterećenje

Rasterećuje sve komponente pod visokim tlakom i smanjuje habanje.



Zaštita od rada na suho

Isključuje visokotlačnu pumpu u slučaju nedovoljne ulazne količine vode i štiti je od oštećenja.



Brojilo radnih sati

Prikazuje broj sati rada uređaja.

STACIONARNI HD - RAD S JEDNOM CIJEVI ZA PRSKANJE



		HD 13/12-4 ST	HD 9/18-4 ST	HD 7/16-4 ST	HWE 860
Tehnički podaci					
Vrsta struje	Ph / V / Hz	3 / 400 / 50	3 / 400 / 50	3 / 400 / 50	3 / 400 / 50
Količina prijenosa	l/h	650-1300	460-900	300-700	najmanje 1000
Radni tlak	bar / MPa	30-120 / 3-12	40-180 / 4-18	30-160 / 3-16	-
Maks. tlak	bar / MPa	150 / 15	210 / 21	190 / 19	-
Maks. ulazna temperatura	°C	70	70	70	80
Priključna snaga	kW	6,4	6,4	4,4	24
Težina	kg	72	62,5	53	42
Dimenzije (D × Š × V)	mm	533 × 790 × 420	533 × 790 × 420	533 × 790 × 420	440 × 508 × 751
Oprema - Standard					
Ručni pištolj za prskanje		Easy Press	Easy Press	Easy Press	-
Visokotlačno crijevo	m	10	10	10	-
Mlazna cijev	mm	1050	1050	1050	-
Trostruka mlaznica		■ ručna primjena	■ ručna primjena	■ ručna primjena	-
Pripremljen za Servo Control		■	■	■	-
Broj za narudžbu		1.524-500.2	1.524-500.2	1.524-500.2	3.070-030.0

■ Sadržano u opsegu isporuke.



WOMA – SNAGA VODE KAO ALAT.

Već više od 50 godina WOMA je tehnološki lider i inovator u tehnologiji čišćenja vodenom mlazom pod visokim tlakom. Zahvaljujući dosljednom istraživanju i razvoju danas upravljamo sustavima s tlakom vode većim od 4000 bara pri količini prijenosa do 1800 litara u minuti. Kao dio grupe Kärcher dolazimo s međunarodnom trgovačkom i servisnom mrežom svjetskog tržišnog lidera za tehnologiju čišćenja do rastuće međunarodne ciljne skupine.

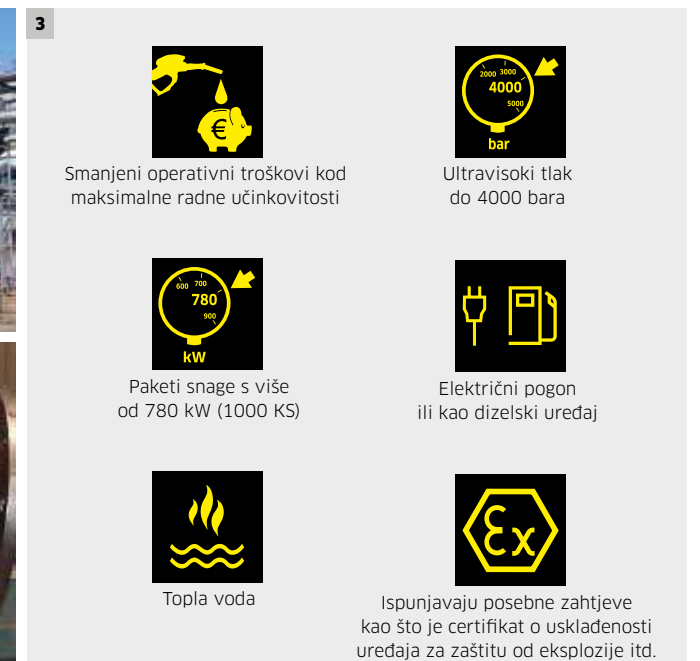

1 Voda kao alat

Čišćenje i skidanje vodom pod jako velikim tlakom je svestrano upotrebljiva tehnologija koja čuva materijal, koji se obrađuje, kao i okoliš.

2 Učinkovite pumpe

Agregati s maksimalnom snagom i visokom učinkovitošću smanjuju potrošnju dizela i struja, a time i operativne troškove.













3 Profesionalna industrijska tehnologija











Spajamo našu strast za tehnologijom s visokim standardima kvalitete proizvoda, velikom izdržljivošću i povremenim servisiranjem.

4 Primjeri primjene

Sanacija i skidanje betona, čišćenje cijevi i snopova cijevi, čišćenje sita i filtara, unutarnje čišćenje spremnika, uklanjanje premaza i lakova, skidanje hrđe, priprema podloge, abrazivno rezanje, sve vrste poslova površinskog skidanja.

Ostale informacije naći ćete na www.woma.de

		Broj za narudžbu
Spojke		
	Spojnica za crijevo	4.403-002.0
	Vijčani spoj mlaznice	4.402-022.0
	Brza spojka	6.401-458.0
	Utična nazuvica	6.401-459.0
Bubnjevi za crijevo		
	ABS automatski bubanj za crijevo Za montažu na HDS M/S uređaje	2.642-957.0
	ABS automatski bubanj za crijevo Za montažu na HDS C uređaje	2.643-052.0
	Automatski bubanj za crijevo Čelik plastificirani / plastika za montažu na zid	6.392-975.0
	Automatski bubanj za crijevo Plemeniti čelik / plastika za montažu na zid	6.392-965.0
	Automatski bubanj za crijevo lakirani	2.639-919.0
	Automatski bubanj za crijevo Plemeniti čelik uklij. zakretni držač	6.391-421.0
	Automatski bubanj za crijevo Plemeniti čelik	2.641-866.0
	Zakretni držač plastificiran	2.639-931.0
	Zakretni zidni držač Plemeniti čelik	2.641-867.0

		Broj za narudžbu
Čišćenje cijevi		
	Crijevo za čišćenje cijevi NW 6 30m, 120 bar	6.390-029.0
	Crijevo za čišćenje cijevi NW 6 20m, 250 bar	6.390-030.0
	Mlaznica za čišćenje cijevi 3x30° prema natrag	5.763-019.0
	Mlaznica za čišćenje cijevi sa 4 rotirajuća mlaza	6.415-440.0
Površinsko čišćenje		
	FRV 30 Me	2.642-911.0
	FRV 30	2.642-999.0
	Komplet mlaznica 035 Komplet mlaznica 040 Komplet mlaznica 045 Komplet mlaznica 050 Komplet mlaznica 080	2.642-430.0 2.642-431.0 2.642-432.0 2.642-433.0 2.642-982.0
	FR 30 ME	2.640-355.0
	Komplet mlaznica 450-500 l/h Komplet mlaznica 500-650 l/h Komplet mlaznica 650-850 l/h Komplet mlaznica 850-1100 l/h Komplet mlaznica 1100-1300 l/h Komplet mlaznica 1300-1800 l/h	2.640-482.0 2.640-401.0 2.639-187.0 2.640-442.0 2.639-188.0 2.640-781.0
	FR Classic (za HD 6/13, HD 5/15 & HD 5/12)	2.643-476.0
	Komplet mlaznica (za HD 6/13) Komplet mlaznica (za HD 5/15 & HD 5/12)	2.885-312.0 2.885-313.0

PUNA SNAGA SA SUSTAVOM.

Prednosti su uvjerljive: brže i bolje čišćenje s manjom potrošnjom energije i neznatnim opterećenjem otpadnih voda. Kärcher sredstva za čišćenje i njegu jamče blistave rezultate u industriji, obrtu i prehrambenoj branši. Visokotlačni čistači i sredstva za čišćenje savršeno se upotpunjuju.



Temperatura



Tlak



1 Visokotlačno i temperaturno stabilna

Kärcher sredstva za čišćenje i njegu specijalno su namijenjena za uporabu s visokotlačnim čistačima. Posebne recepture koje ostaju stabilne pod visokim tlakom i pokazuju svoj učinak. Temperaturno su stabilna do 150 °C i stoga sigurna za uporabu u visokotlačnim čistačima s toplom vodom.

2 Točno i sigurno doziranje

SwitchChem, integrirano doziranje sredstva za čišćenje, omogućuje vam osim sigurnog i točnog doziranja čak i jednostavno i brzo uključivanje/isključivanje te promjenu doziranja sredstva za čišćenje. Nema više kompliciranog ručnog doziranja. Nema predoziranja. Stoga možete brzo promijeniti različita sredstva za čišćenje – bez rasipanja neupotrijebljenog sredstva za čišćenje. To štedi troškove. Istodobno spremnik uređaja ostaje čist i niste izloženi mikrobima zbog ostataka sredstva za čišćenje.

3 Zaštita i njega za veliku učinkovitost i dugi životni vijek uređaja

Opcionalna visokotlačna njega sustava nudi stalnu, točno doziranu i sigurnu zaštitu od naslaga kamenca (Njega sustava Advance 1 RM 110) i korozije (Njega sustava Advance 2 RM 111). Zahvaljujući integriranim komponentama za njegu visokotlačni čistač dugo pruža svoju punu snagu te se produljuje i njegov životni vijek.

4 Zaštita od stvaranja naslaga kamenca

Pri radu s visokotlačnim čistačima s toplom vodom, koja sadrži kamenac i koja je tvrda, Kärcher sredstva za čišćenje za visokotlačne čistače pouzdano štite sve dijelove kroz koje ide voda od stvaranja naslaga kamenca. Na taj način ogrjevna spirala zadržava svoju punu snagu, a prijenos topline i protok vode ostaju optimalni. Nema traga kamenca u uređaju i na očišćenoj površini. Uspjeh: učinak i rezultat čišćenja su savršeni, a životni vijek uređaja se produljuje.

5 Zaštita od korozije

Kärcher sredstva za čišćenje ne čiste samo iznimno učinkovito, već štite i njeguju čak i uređaj za čišćenje. Specijalne komponente za zaštitu od korozije sigurno štite od korozije i otpadnih voda pri uporabi meke vode. Time uređaj za čišćenje i sredstva za čišćenje trajno omogućavaju svoj puni učinak čišćenja.

Opis proizvoda	Primjena	Otopina	Svojstva	Veličina pakiranja	Broj za Kol. narudžbu
Osobna i gospodarska vozila					
Odmašivač Extra RM 31 Visoko koncentrirano visokotlačno osnovno sredstvo za čišćenje. Izuzetno učinkovito uklanja pri svim temperaturama najjaču prljavštinu poput ulja, masti, smole, čađe i dimne smole.	Visokotlačni čistači Uređaji za prskanje	1+3	alkalan pH-vrijednost: 13	2,5 l	4 6.295-584.0
				10 l	1 6.295-068.0
				20 l	1 6.295-069.0
Alkalno aktivno sredstvo za čišćenje RM 81, ne sadrži NTA Aktivan koncentrat za visokotlačno čišćenje koji čuva materijal za jaku prljavštinu od ulja, masti i minerala. Prikladan za pranje vozila, čišćenje cerada i pranje motora. Ne sadrži NTA.	Visokotlačni čistači Uređaji za prskanje	1+3	alkalan pH-vrijednost: 12,3	2,5 l	4 6.295-555.0
				10 l	1 6.295-556.0
				20 l	1 6.295-557.0
Prehrambena branša					
Neutralno sredstvo za čišćenje u pjenu RM 57 Sredstvo za čišćenje u pjenu koje čuva materijal za laganu prljavštinu od ulja, masti i bjelanjčevina. Postojani sloj pjene povećava učinak čišćenja i može se dobro isprati.	Visokotlačni čistači Visokotlačni čistači s mlaznicom za pjenu Uređaji za prskanje ručna primjena		neutralan pH-vrijednost: 6,7	20 l	1 6.295-178.0
Alkalno sredstvo za čišćenje u pjenu RM 58 Pouzdano uklanja najtvrdokorniju prljavštinu od ulja, masti i bjelanjčevina te ostatke hrane na pločicama, pocakljenim pločicama i kontejnerima. Sloj pjene je dugo postojan i stoga ima intenzivno djelovanje na okomitim površinama.	Uređaji za prskanje Visokotlačni čistači Visokotlačni čistači s mlaznicom za pjenu ručna primjena		alkalan pH-vrijednost: 13,1	20 l	1 6.295-100.0
Kiselo sredstvo za čišćenje u pjenu RM 59 Lako uklanja najjače taloge i naslage poput kamenca, hrde, masti, bjelanjčevina, pivskog i mliječnog kamenca na pločicama, pocakljenim pločicama i kontejnerima. Intenzivan učinak čišćenja na svim površinama zahvaljujući jako postojanom sloju pjene.	Visokotlačni čistači Visokotlačni čistači s mlaznicom za pjenu Uređaji za prskanje ručna primjena		kiseo pH-vrijednost: 1,8	20 l	1 6.295-192.0
Sredstvo za otapanje masti i bjelanjčevina RM 731 Uklanja najtvrdokorniju prljavštinu od masti, bjelanjčevina, ulja i čađe s podova, radnih površina, strojeva itd. (prikladno posebice u pogonima za preradu namirnica). Jednostavan za rukovanje i čuva materijal. Može se isprati bez ostataka prljavštine.	Visokotlačni čistači Uređaji za prskanje ručna primjena		alkalan pH-vrijednost: 13,1	5 l	1 6.295-402.0
Dezinfekcijsko sredstvo RM 732 Dezinficirajuće sredstvo za čišćenje. Djeluje bakteriocidno, fungicidno i djelomično virucidno, vrlo dobar učinak čišćenja. Na popisu DVG-a. Sigurna upotreba biocida. Prije uporabe uvijek pročitati oznaku i informacije o proizvodu. ³⁾	Visokotlačni čistači Svakodnevno čišćenje Uređaji za prskanje ručna primjena		slabo alkaln pH-vrijednost: 9,9	5 l	1 6.295-596.0
Dezinfekcijsko sredstvo u pjenu RM 734 Dezinficirajuće sredstvo za čišćenje u pjenu. Djeluje fungicidno, virucidno, sporicidno te bakteriocidno, istodobno otapa prljavštinu od masti, bjelanjčevina, ulja i čađe. Zahvaljujući postojanom sloju pjene može se koristiti na okomitim površinama. Na popisu DVG-a. Sigurna upotreba biocida. Prije uporabe uvijek pročitati oznaku i informacije o proizvodu. ³⁾	Visokotlačni čistači s mlaznicom za pjenu Uređaji za prskanje ručna primjena		alkalan pH-vrijednost: 13,7	20 l	1 6.295-282.0
Dezinfekcijsko sredstvo RM 735 Učinkovito neutralno dezinfekcijsko sredstvo. Djeluje bakteriocidno, fungicidno i djelomično virucidno (npr. hepatitis B). Na popisu VAH/DGHM-a i DVG-a. Sigurna upotreba biocida. Prije uporabe uvijek pročitati oznaku i informacije o proizvodu. ³⁾	Visokotlačni čistači Uređaji za prskanje ručna primjena		neutralan pH-vrijednost: 7,6	5 l	1 6.295-597.0
Kiselo aktivno sredstvo za čišćenje RM 25 Kiselo visokotlačno osnovno sredstvo za čišćenje za sanitarnu branšu. Uklanja taloge i naslage kamenca, hrde, pivskog i mliječnog kamenca te masti i bjelanjčevina. Vrlo dobro je prikladno za unutarnje čišćenje spremnika u prehrambenoj branši.	Visokotlačni čistači Uređaji za prskanje	1+3	kiseo pH-vrijednost: 0,2	2,5 l	4 6.295-588.0
				10 l	1 6.295-113.0
				20 l	1 6.295-420.0

³⁾ Nav. u 7. popisu dezinfekcijskih sredstava DVG-a (Njemačko veterinarsko društvo) za prehrambenu branšu od lipnja 2011.

⁵⁾ Nav. u popisu dezinfekcijskih sredstava VAH-a od 1.4.2012. (mhp Verlag GmbH Wiesbaden).





■ Ne sadrži nitrilotriacetat (NTA).

▲ Lako topivo u vodi u separatorima ulja (ASF).

Opis proizvoda	Primjena	Otopina	Svojstva	Veličina pakiranja	Broj za narudžbu
 Sredstvo za generalno čišćenje RM 750, bez NTA Snažno sredstvo za generalno čišćenje temeljito uklanja najtvrdokorniju prljavštinu poput ulja, masti, hrđe, krvi i bjelancevina. Slabo se pjeni. Posebno prikladan za strojno čišćenje podova kao i za obradu sa sredstvima za čišćenje površina.	Visokotlačni čistači Strojevi za ribanje i usisivanje - skidanje slojeva Strojevi za ribanje i usisivanje - generalno čišćenje ručna primjena	1+3	alkalan pH-vrijednost: 13,7	10 l ■ ▲ 1	6.295-539.0
 Sredstvo za uklanjanje dimne smole RM 33 Tekuće, izuzetno snažno sredstvo za generalno čišćenje uklanja najtvrdokorniju prljavštinu poput ulja, masti, smole, čađe i dimne smole te zagorenu šećernu glazuru. Ne sadrži NTA.	Visokotlačni čistači Uređaji za prskanje	1+3	alkalan pH-vrijednost: 13,5	20 l ■ ▲ 1	6.295-560.0
Pojloprivreda					
 Alkalno sredstvo za čišćenje u pjenu RM 91 Agri Sredstvo za čišćenje u pjenu ima izvrsna svojstva za otapanje masti i lako uklanja organske tvari poput gnojiva i blata. Idealno za čišćenje peradarnika, farmi svinja i krava te izmuzišta.	Visokotlačni čistači		alkalan pH-vrijednost: 13,5	10 l ■ 1	6.295-654.0
 Alkalno sredstvo za namakanje RM 92 Agri Sredstvo za namakanje otapa sušeno gnojivo i tako smanjuje vrijeme čišćenja i potrošnju vode. Korozivni inhibitori čuvaju uređaje u stajama. Idealno za staje i izmuzišta.	Visokotlačni čistači		alkalan pH-vrijednost: 14	10 l ■ 1	6.295-656.0
 Kiselno sredstvo za čišćenje površina RM 93 Agri Kiselno sredstvo za čišćenje izmuzišta, prostorija za čuvanje mlijeka i staja. Uklanja najtvrdokornije naslage poput kamenca, minerala i hrđe. Korozivni inhibitori čuvaju uređaje u stajama.	Visokotlačni čistači		kiseo pH-vrijednost: 1,4	10 l ■ 1	6.295-658.0
Fasade i solarni paneli					
 Kiselno aktivno sredstvo za čišćenje RM 55 Univerzalni visokotlačni tekući koncentrat koji čuva površinu za upotrebu kod prljavštine od masti, ulja i štetnih plinova. Izvrsno je prikladan za čišćenje fasada i osjetljivih površina.	Visokotlačni čistači Uređaji za prskanje ručna primjena		slabo alkalni pH-vrijednost: 10	2,5 l ■ ▲ 4 10 l ■ ▲ 1 20 l ■ ▲ 1	6.295-579.0 6.295-090.0 6.295-411.0
 Fino sredstvo za pjeskarenje S veličinom zrna 0,2-0,8 mm najbolje je prikladno za čišćenje klinkera, cigle, pješčanog kamena, terrazzo podova, čelika, tvrdog drva ili betona.	Visokotlačni čistači sa sustavom čišćenja mlazom i mlaznim pištoljem			25 kg	1 6.295-564.0
 Grubo sredstvo za pjeskarenje S veličinom zrna 0,25-1,4 mm je visokoučinkovito na čeliku, granitu, poroznom betonu i perivom betonu. Izvrsno je prikladno i za skidanje hrđe i laka te uklanjanje grafita.	Visokotlačni čistači sa sustavom čišćenja mlazom i mlaznim pištoljem			25 kg	1 6.295-565.0
 Sredstvo za čišćenje fasada, gel RM 43 Snažno sredstvo za čišćenje fasada s formulom u obliku gela. Uklanja prljavštinu od čađe, ulja, masti i iz okoliša. Prikladan za kamene, klinker, ožbukane, plastične, drvene i staklene fasade.	Visokotlačni čistači Uređaji za prskanje ručna primjena		alkalan pH-vrijednost: 13,8	20 l ■ 1	6.295-447.0
 Solarno sredstvo za čišćenje RM 99 Visoko učinkovito i biološki razgradivo sredstvo koje čuva materijal za čišćenje solarnih i fotoponskih panela bez ostataka i tragova. Sprječava nastajanje mrlja od kamenca. Za svaku tvrdoću vode. Za uklanjanje tvrdokornog ptičjeg izmeta, peludi, čađe i prašine. Prikladan i za aluminijske okvire.	Visokotlačni čistači	1+3	slabo alkalni pH-vrijednost: 9	10 l ■ 1 20 l ■ 1	6.295-798.0 6.295-799.0

■ Ne sadrži nitrilotriacetat (NTA).

▲ Lako topivo u vodi u separatorima ulja (ASF).

Opis proizvoda	Primjena	Otopina	Svojstva	Veličina pakiranja	Broj za narudžbu
Održavanje i njega visokotlačnih čistača					
 Kiselina za otapanje kamenca RM 101 Za brzo uklanjanje kamenca na bazi solne kiseline. Brzo otapa najtvrdokornije ostatke kamenca i sredstava za čišćenje i pruža dugotrajnu zaštitu od korozije. Specijalno za ogrjevne spirale u uređajima za visokotlačno čišćenje.	Uklanjanje kamenca na ogrjevnoj spirali		kiseo pH-vrijednost: 0	5 l ■ ▲ 1	6.295-398.0
 Njega sustava RM 110 Zaštita od stvaranja naslaga kamenca za visokotlačne čistače s toplom vodom. Nova formulacija uz poboljšanu zaštitu od naslaga kamenca u sustavu s ogrjevnim spiralama (do 150 °C) pruža integriranu zaštitu od korozije za sve vodonosne dijelove HDS uređaja.	Visokotlačni čistači s toplom vodom		neutralan pH-vrijednost: 7	1 l ■ ▲ 6 10 l ■ ▲ 1 20 l ■ ▲ 1	6.295-312.0 6.295-303.0 6.295-488.0
 Njega sustava Advance 1 RM 110 Zaštita od stvaranja naslaga kamenca za visokotlačne čistače s toplom vodom i s integriranom zaštitom od korozije specijalno za korištenje u novim HDS uređajima s prilagodnom njege sustava. Nova formulacija njege sustava Advance 1 RM 110 ASF uz poboljšanu zaštitu od naslaga kamenca u sustavu s ogrjevnim spiralama (do 150 °C) pruža integriranu zaštitu od korozije za sve vodonosne dijelove.	Visokotlačni čistači s toplom vodom		neutralan pH-vrijednost: 7	1 l ■ ▲ 6	6.295-325.0
 Njega sustava Advance 2 RM 111 Maksimalna zaštita uređaja za visokotlačne čistače s toplom vodom i s prilagodnom njege sustava. Njega sustava Advance 2 RM 111 nudi sljedeće zaštitne funkcije za vaš uređaj: zaštitu od naslaga kamenca u ogrjevnoj spirali (do 150 °C), aditive za njegu pumpi za stalno podmazivanje i njegu visokotlačne pumpe, zaštitu od otpadnih voda (stvaranje hrđe u ogrjevnoj spirali zbog jako meke vode). Zaštita od korozije za sve vodonosne dijelove.	Visokotlačni čistači s toplom vodom		alkalan pH-vrijednost: 12,3	1 l ■ ▲ 6	6.295-629.0
Ručno čišćenje					
 Pasta za ručno pranje RM 200 Podatno i nježno sredstvo za ručno pranje na bazi drvenog brašna. Za uporabu protiv tvrdokorne prljavštine poput ulja, masti, pigmenta i boje.	ručna primjena		neutralan pH-vrijednost: 6,4	10 l ■ 1 800 ml ■ 1	6.291-030.0 6.295-631.0





■ Ne sadrži nitrilotriacetat (NTA).









▲ Lako topivo u vodi u separatorima ulja (ASF).

IZNIMNO SIGURNO. IZNIMNO OTMJENO.

Siguran rad nikada nije bio privlačniji! Nova Kärcher radna oprema postavlja nova mjerila po pitanju sigurnosti i optike. Ne samo da pruža pouzdanu zaštitu od prljavštine, vlage, buke i ozljeda, već također ima i modne akcente. Kvalitetni materijali su jednostavni za održavanje, robusni i posebno otporni na trošenje. Usto jamče optimalnu slobodu kretanju i veliki komfor pri nošenju. Kärcher za svaku primjenu ima odgovarajuće rješenje za zaštitu na radu. Kako biste sa sigurnošću bolje radili.



Zaštitne naočale		Broj za narudžbu
	Zaštitne naočale prozirne	6.025-482.0
	Zaštitne naočale, zaštita od sunca	6.025-483.0
	Zaštitne naočale s pojačanjem kontrasta	6.025-484.0
	Zamjenska leća, prozirna	6.025-485.0
	Zamjenska leća za zaštitu od sunca	6.025-486.0
	Zamjenska leća s pojačanjem kontrasta	6.025-487.0
	Komplet zaštitnih naočala	6.025-488.0
	Gornje naočale	6.025-489.0
Zaštitne rukavice		
	Zaštitne rukavice, kratke	6.025-490.0
	Veličina 8	6.025-491.0
	Veličina 9	6.025-492.0
	Zaštitne rukavice, duge	6.025-493.0
	Veličina 10	6.025-494.0

Zaštitna odijela		Broj za narudžbu
	Nepromočivo zaštitno odijelo Classic	6.025-495.0
	Veličina M	6.025-496.0
	Veličina L	6.025-497.0
	Veličina XL	6.025-498.0
	Veličina XXL	
	Nepromočivo zaštitno odijelo Advanced	6.025-499.0
	Veličina M	6.025-500.0
	Veličina L	6.025-501.0
	Veličina XL	6.025-502.0
	Veličina XXL	
	Nepromočiva zaštitna jakna Advanced	6.025-503.0
	Veličina M	6.025-504.0
	Veličina L	6.025-505.0
	Veličina XL	6.025-506.0
	Veličina XXL	
	Nepromočive zaštitne hlače Advanced	6.025-507.0
	Veličina M	6.025-508.0
	Veličina L	6.025-509.0
	Veličina XL	6.025-510.0
	Veličina XXL	
Zaštita za uši i glavu		
	Čepići za uši	6.025-511.0
	Štitnici za uši	6.025-513.0
	Komplet zaštitne kacige sa zaštitnim slušalicama i vizikom	6.025-512.0
	Zamjenske slušalice za kacigu	6.025-514.0
	Zamjenski vizir za kacigu	6.025-515.0



PUNOM SNAGOM USISAVANJA NAPRIJED.

Kärcher program usisavača je uvjerljivo raznovrstan. Bilo da je riječ o industriji, automobilske industriji, čišćenju zgrada ili obrtu – Kärcher za svaku primjenu ima optimalno rješenje. Uređaje odlikuje visoka kvaliteta i dugi životni vijek te inovativna tehnologija filtriranja i izvanredno praktično rukovanje.



Sadržaj Mokro/suhi usisavači, industrijski usisavači, suhi usisavači

Mokro/suhi usisavači	Stranica 48
Pribor za mokro/suhe usisavače	Stranica 62
Industrijski usisavači	Stranica 68
Usisni sustavi tvrtke Ringler	Stranica 75
Pribor za industrijske usisavače	Stranica 78
Suhi usisavači	Stranica 82
Pribor za suhe usisavače	Stranica 92



1 Snažni, svestrani i mobilni

U obrtu, kod čišćenja automobila ili čišćenja zgrada: Svugdje se traži maksimalna mobilnost uz veliku usisnu snagu. Kärcher mokro/suhi usisavači udovoljavaju ovom zahtjevu. Pomoću inovativnog sustava čišćenja filtra Tact Kärcher mokro/suhi usisavači vješto sami svladavaju najteže poslove na gradilištima. Specijalni usisavači – primjerice za područja u kojima postoji opasnost od eksplozije ili za zahtjeve vatrogasaca – upotpunjuju raznovrsnu ponudu Kärcher mokro/suhih usisavača.

2 Profesionalna rješenja za proizvodnju

U industriji i proizvodnoj djelatnosti na dnevnom redu su različite vrste tvrdokorne nečistoće. Sukladno tome su visoki zahtjevi koji se postavljaju pred uređaj za čišćenje. Bilo da je riječ o sitnoj prašini, krupnoj nečistoći, tekućinama, uljima, mazivima, granulatu, metalnim strugotinama ili drvenom brašnu – Kärcher industrijski usisavači za svaku zadaću čišćenja imaju odgovarajući uređaj.

3 Partner za profesionalnu čistoću

Tvrtke koje pružaju usluge čišćenja i voditelji objekta (Facility Manager) postavljaju pri suhom čišćenju visoke zahtjeve za učinkom i rukovanjem. Prije svega kod čišćenja tijekom radnog vremena kao i kod čišćenja nekih mjesta u javnom prijevozu podjednako se traže učinak i diskrecija. Treba dodati i što brži i jednostavniji transport uređaja. Kärcher zna na koje će izazove naletjeti u ovim posebnim branšama. Najbolji dokaz daju naši do detalja promišljeni profesionalni uređaji.

4 Pribor specifičan za branšu

Tako raznovrstan kao i područja primjene za naše usisavače, tako opsežan je i Kärcher program pribora. Od pojedinačnih prolaznih spojnica sve do specijalnih kompleta pribora – Kärcher za svaku primjenu usisavača ima savršenu opremu za uređaje i tako omogućuje besprijekorne rezultate čišćenja.







PROFESIONALNI MOKRO/SUHI USISAVAČI ZA SVAKI SLUČAJ

Svaki iskusni korisnik zna da sama usisna snaga ne govori ništa o stvarnoj učinkovitosti. Odlučujući faktor je čitava konstrukcija sa svim filtrima i upravljačkim elementima, ergonomija, stabilnost i optimalan pribor. Kärcher u ovom području već desetljećima uvijek iznova postavlja nova mjerila s inovativnim tehnologijama – i pritom uvijek pridaje najveću važnost odličnom omjeru cijene i učinka.



MOKRO/SUHI USISAVAČI: SNAŽNI I SVESTRANI

Paleta modela Kärcher mokro/suhih usisavača je rezultat više desetljećnog iskustva s korisnicima diljem svijeta. Bez obzira radi li se o obrtnicima, čistačima zgrada ili peračima vozila – u ovoj širokoj ponudi svatko će za sebe pronaći mokro/suhi usisavač specijalno namijenjen za odgovarajuću primjenu.

	 NT 65/2 Tact ² do NT 75/2 Tact ²	 NT 35/1 Tact do NT 55/1 Tact	 NT 65/2 Ap do NT 75/2 Ap	 NT 14/1 Ap do NT 35/1 Ap	 NT 70/1 do NT 70/3	 NT 27/1 do NT 48/1
	Tact klasa		Ap klasa		Standardna klasa	
Tekućine						
Mala količina		□		□		■
Velika količina	□		□		■	
Krupna nečistoća						
Mala količina		□		■		□
Velika količina	□		■		□	
Sitna prašina						
Mala količina			■	■		
Velika količina		■				
Najveća količina	■					

□ prikladno ■ preporučeno



Za svaku primjenu optimalan usisavač

Kärcher mokro/suhi usisavači pokrivaju cijelo područje djelovanja od mokrog do suhog. Sa svestranim i specijalnim uređajima.

- 1 Tact usisavači: razvijeni za veliku količinu sitne prašine – za rad sa ili bez električnog alata.
- 2 Ap usisavači: snažni svestrani uređaji za tekuću ili vlažnu nečistoću sve do srednje sitne prašine.
- 3 Standardni usisavači: koncipirani za usisavanje tekućina u velikim količinama te krupne nečistoće.

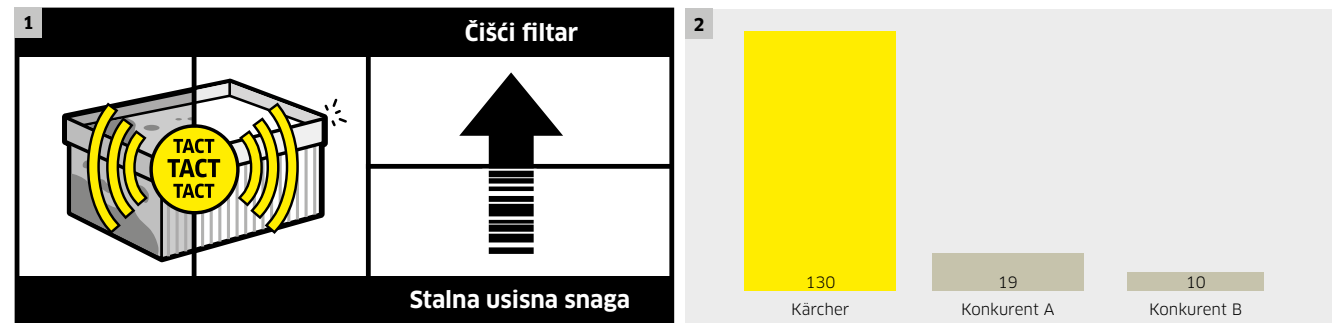
**3 EN 60335-2-69 / IEC 60335-2-69**

Klasa prašine	Maks. stupanj propusnosti	Prikladno za	Primjena
L	≤ 1,0 %	■ Prašina s AGW vrijednostima > 1 mg/m ³	■ Vapnena prašina ■ Gipsana prašina
M	< 0,1 %	■ Prašina s AGW vrijednostima ≥ 0,1 mg/m ³ ■ Drvna prašina do maks. 1200 W/50 l	■ Drvna prašina (bukva, hrast) ■ Prašina od laka ■ Keramička prašina ■ Prašina od plastike
H	< 0,005 %	■ Prašina s AGW vrijednostima < 0,1 mg/m ³ ■ Prašina koja izaziva rak (§35 GeStoffV) ■ Prašina koja izaziva bolesti	■ Prašina koja izaziva rak (olovo, ugljen, kobalt, nikel, katran, bakar, kadmij itd.) ■ Plijesan, bakterije ■ Kllice ■ Formaldehid
Dodatni zahtjev azbest*	< 0,005 %	■ Azbestna prašina	■ Azbestna prašina iz termoakumulacijskih peći ili protupožarnih zidova
Eksplodivna prašina (ATEX zona 22)	Kao klasa prašine L, M ili H s dodatnim zahtjevima	■ Prašina klase eksplozije prašine u zoni 22	■ Papirna prašina ■ Brašnasta prašina ■ Metalna prašina (npr. aluminijska)

* Obvezatno za Njemačku sukladno TRGS 519.
AGW = granična vrijednost izloženosti opasnim tvarima na radnom mjestu

1 Tact - sustav automatskog čišćenja filtra

Naši profesionalni mokro/suhi usisavači s patentiranim Tact-sustavom omogućuju neprekidan rad čak i kod velikih količina sitne prašine. Filtar se sam čisti ciljanim, jakim udarima zraka. Postupak se pokreće automatski, a usisna snaga konstantno ostaje visoka. Ostale prednosti: niski troškovi održavanja i dugi životni vijek filtra.

2 Izdržljivost filtra pri usisavanju sitne prašine s NT 35/1 Tact Te

Vrsta prašine: mineralna prašina, kategorija A

Temperatura: sobna temperatura

Pribor: glavni filtri i crijeva sadržani u opsegu isporuke

Konkurentni uređaji: uspoređiva zapremina spremnika i oprema

Kärcher 130*

Konkurent A 19*

Konkurent B 10*

* Podaci u kg, maksimalna količina koja se može usisati, sve dok je potrebno ručno čistiti ili zamijeniti glavni filtar.

3 Klase prašine

Klasa L: Prašina klase L karakterizira se kao samo malo opasna. Filtar L smije propustiti maksimalno 1 % ispitne prašine. Svi Kärcher filtri s ravnim naborima sasvim lako ispunjavaju ovaj preduvjet - oni su svi certificirani čak i za klasu prašine M! Zakonska granična vrijednost izloženosti prašini klase L na radnom mjestu smije biti veća od 1 mg/m³. Nije potrebno poduzeti posebne mjere opreza za zbrinjavanje prašine klase L.

Klasa M: Prašina klase M karakterizira se kao opasna. Maksimalni stupanj propusnosti ispitnog usisavača klase prašine M iznosi manje od 0,1 %. Zakonska granična vrijednost izloženosti prašini klase M na radnom mjestu smije biti veća od 0,1 mg/m³. Zbrinjavanje prašine klase M treba vršiti uz neznatno nastajanje prašine.

Klasa H: Prašina klase H karakterizira se kao izrazito opasna. Maksimalni stupanj propusnosti ispitnog usisavača klase prašine H mora iznositi manje od 0,005 %. Zakonska granična vrijednost izloženosti prašini klase H na radnom mjestu je manja od 0,1 mg/m³. Zbrinjavanje treba vršiti bez prašine zbog naročito velike opasnosti od prašine koja izaziva rak i bolesti.

Tact² KLASANT 75/2 Tact² Me TcNT 65/2 Tact² TcNT 55/2 Tact² Me I

Tehnički podaci		NT 75/2 Tact ² Me Tc	NT 65/2 Tact ² Tc	NT 55/2 Tact ² Me I
Količina zraka	l/s	2 × 74	2 × 74	2 × 74
Vakuum	mbar / kPa	254 / 25,4	254 / 25,4	254 / 25,4
Volumen spremnika	l	75	65	55
Maks. ulazna snaga	W	2760	2760	2760
Napon	V	220-240	220-240	220-240
Standardni nazivni promjer		DN 40	DN 40	DN 40
Dužina kabela	m	10	10	10
Težina	kg	27,5	26,5	44,8
Dimenzije (D × Š × V)	mm	575 × 490 × 880	575 × 490 × 880	710 × 570 × 1070

Oprema

Usisno crijevo	m	4 / s koljenastim nastavkom	4 / s koljenastim nastavkom	4 / s koljenastim nastavkom
Usisna cijev, metalna 2 × 0,5 m	■	■	■	■
Filtarska vrećica		Papir	Papir	-
Mlaznica za mokro/suho usisavanje	mm	360	360	360
Mlaznica za fuge	■	■	■	■
Spremnik od plemenitog čelika	■	-	-	■
Filtar s ravnim naborima		PES	PES	Papir
Broj za narudžbu		1.667-289.0	1.667-287.0	1.667-237.0

■ Sadržano u opsegu isporuke.

NT 75/2 Tact² MeNT 65/2 Tact²

Tehnički podaci		NT 75/2 Tact ² Me	NT 65/2 Tact ²
Količina zraka	l/s	2 × 74	2 × 74
Vakuum	mbar / kPa	254 / 25,4	254 / 25,4
Volumen spremnika	l	75	65
Maks. ulazna snaga	W	2760	2760
Napon	V	220-240	220-240
Standardni nazivni promjer		DN 40	DN 40
Dužina kabela	m	10	10
Težina	kg	27,5	26,5
Dimenzije (D × Š × V)	mm	630 × 545 × 920	575 × 490 × 880

Oprema

Usisno crijevo	m	4 / s koljenastim nastavkom	4 / s koljenastim nastavkom
Usisna cijev, metalna 2 × 0,5 m	■	■	■
Filtarska vrećica		Papir	Papir
Mlaznica za mokro/suho usisavanje	mm	360	360
Mlaznica za fuge	■	■	■
Spremnik od plemenitog čelika	■	-	-
Filtar s ravnim naborima		Papir	Papir
Broj za narudžbu		1.667-288.0	1.667-286.0

■ Sadržano u opsegu isporuke.

Tact KLASA



NT 55/1 Tact Te



NT 55/1 Tact

Tehnički podaci			
Količina zraka	l/s	74	74
Vakuum	mbar / kPa	254 / 25,4	254 / 25,4
Volumen spremnika	l	55	55
Maks. ulazna snaga	W	1380	1380
Napon	V	220-240	220-240
Standardni nazivni promjer		DN 35	DN 35
Dužina gumenog mrežnog kabela	m	7,5	7,5
Težina	kg	17	16
Dimenzije (D × Š × V)	mm	520 × 380 × 870	520 × 380 × 870

Oprema			
Usisno crijevo	m	2,5 / sa zglobom	2,5 / sa zglobom
Usisna cijev od inoxa 2 × 0,5 m		■	■
Filtarska vrećica		Flis	Flis
Mlaznica za mokro/suho usisavanje	mm	300	300
Mlaznica za fuge		■	■
Utičnica za električne alate		■	-
Broj za narudžbu		1.146-822.0	1.146-820.0

■ Sadržano u opsegu isporuke.



NT 45/1 Tact Te Ec

Tehnički podaci			
Količina zraka	l/s	63	
Vakuum	mbar / kPa	244 / 24,4	
Volumen spremnika	l	45	
Maks. ulazna snaga	W	1380	
Napon	V	220-240	
Standardni nazivni promjer		DN 35	
Dužina gumenog mrežnog kabela	m	7,5	
Težina	kg	13,5	
Dimenzije (D × Š × V)	mm	520 × 380 × 695	

Oprema			
Usisno crijevo	m	2,5 / sa zglobom	
Usisna cijev od inoxa 2 × 0,5 m		■	
Filtarska vrećica		Flis	
Mlaznica za mokro/suho usisavanje	mm	300	
Mlaznica za fuge		■	
Broj za narudžbu		1.145-826.0	

■ Sadržano u opsegu isporuke.

Tact KLASA



NT 45/1 Tact Te



NT 45/1 Tact

Tehnički podaci			
Količina zraka	l/s	74	74
Vakuum	mbar / kPa	254 / 25,4	254 / 25,4
Volumen spremnika	l	45	45
Maks. ulazna snaga	W	1380	1380
Napon	V	220-240	220-240
Standardni nazivni promjer		DN 35	DN 35
Dužina gumenog mrežnog kabela	m	7,5	7,5
Težina	kg	13,5	12,5
Dimenzije (D × Š × V)	mm	520 × 380 × 695	520 × 380 × 695

Oprema			
Usisno crijevo	m	2,5 / sa zglobom	2,5 / sa zglobom
Usisna cijev od inoxa 2 × 0,5 m		■	■
Usisna cijev, metalna 2 × 0,5 m		-	-
Filtarska vrećica		Flis	Flis
Mlaznica za mokro/suho usisavanje	mm	300	300
Mlaznica za fuge		■	■
Utičnica za električne alate		■	-
Broj za narudžbu		1.145-836.0	1.145-830.0

■ Sadržano u opsegu isporuke.



NT 35/1 Tact Te



NT 35/1 Tact

Tehnički podaci			
Količina zraka	l/s	74	74
Vakuum	mbar / kPa	254 / 25,4	254 / 25,4
Volumen spremnika	l	35	35
Maks. ulazna snaga	W	1380	1380
Napon	V	220-240	220-240
Standardni nazivni promjer		DN 35	DN 35
Dužina gumenog mrežnog kabela	m	7,5	7,5
Težina	kg	12,5	11,5
Dimenzije (D × Š × V)	mm	520 × 380 × 580	520 × 380 × 580

Oprema			
Usisno crijevo	m	2,5 / sa zglobom	2,5 / sa zglobom
Usisna cijev od inoxa 2 × 0,5 m		■	■
Filtarska vrećica		Flis	Flis
Mlaznica za mokro/suho usisavanje	mm	300	300
Mlaznica za fuge		■	■
Utičnica za električne alate		■	-
Broj za narudžbu		1.184-856.0	1.184-850.0

■ Sadržano u opsegu isporuke.

AP KLASA



NT 75/2 Ap Me Tc



NT 65/2 Ap

Tehnički podaci

Količina zraka	l/s	2 × 74	2 × 74
Vakuum	mbar / kPa	254 / 25,4	254 / 25,4
Volumen spremnika	l	75	65
Maks. ulazna snaga	W	2760	2760
Napon	V	220-240	220-240
Standardni nazivni promjer		DN 40	DN 40
Dužina kabela	m	10	10
Težina	kg	26,5	20
Dimenzije (D × Š × V)	mm	700 × 505 × 995	600 × 480 × 920

Oprema

Usisno crijevo	m	4 / s koljenastim nastavkom	4 / s koljenastim nastavkom
Usisna cijev, metalna 2 × 0,5 m		■	■
Filtarska vrećica		Papir	Papir
Mlaznica za mokro/suho usisavanje	mm	360	360
Mlaznica za fuge		■	■
Spremnik od plemenitog čelika		■	-
Filtar s ravnim naborima		Papir	Papir
Broj za narudžbu		1.667-292.0	1.667-291.0

■ Sadržano u opsegu isporuke.



NT 25/1 Ap



NT 14/1 Ap Te Adv

Tehnički podaci

Količina zraka	l/s	74	61
Vakuum	mbar / kPa	254 / 25,4	230 / 23
Volumen spremnika	l	25	14
Maks. ulazna snaga	W	1380	1380
Napon	V	220-240	220-240
Standardni nazivni promjer		DN 35	DN 35
Dužina kabela	m	7,5	7,5
Težina	kg	10,5	14,3
Dimenzije (D × Š × V)	mm	520 × 380 × 480	545 × 465 × 410

Oprema

Usisno crijevo	m	2,5 / sa zglobom	2,5 / sa zglobom
Usisna cijev, metalna 3 × 0,33 m		-	■
Usisna cijev, metalna 2 × 0,5 m		■	-
Filtarska vrećica		Flis	Papir
Mlaznica za mokro/suho usisavanje	mm	300	300
Mlaznica za fuge		■	■
Broj za narudžbu		1.184-503.0	1.510-127.0

■ Sadržano u opsegu isporuke.

STANDARDNA KLASA

S novom
mlaznicom

NT 70/3 Me Tc

S novom
mlaznicom

NT 70/2 Tc

Tehnički podaci

Količina zraka	l/s	3 × 56	2 × 56
Vakuum	mbar / kPa	208 / 20,8	208 / 20,8
Volumen spremnika	l	70	70
Maks. ulazna snaga	W	3600	2400
Napon	V	220-240	220-240
Standardni nazivni promjer		DN 40	DN 40
Dužina kabela	m	10	10
Težina	kg	28,8	25,4
Dimenzije (D × Š × V)	mm	700 × 510 × 990	680 × 510 × 990

Oprema

Usisno crijevo	m	4 / s koljenastim nastavkom	4 / s koljenastim nastavkom
Usisna cijev, metalna 2 × 0,5 m		■	■
Mlaznica za mokro/suho usisavanje	mm	400	400
Mlaznica za fuge		■	■
Filtar s patronama		Papir	Papir
Broj za narudžbu		1.667-274.0	1.667-271.0

■ Sadržano u opsegu isporuke.

S novom
mlaznicom

NT 70/2 Adv

S novom
mlaznicom

NT 70/2 Me

Tehnički podaci

Količina zraka	l/s	2 × 56	2 × 56
Vakuum	mbar / kPa	208 / 20,8	208 / 20,8
Volumen spremnika	l	70	70
Maks. ulazna snaga	W	2400	2400
Napon	V	220-240	220-240
Standardni nazivni promjer		DN 40	DN 40
Dužina kabela	m	10	10
Težina	kg	26	25,6
Dimenzije (D × Š × V)	mm	720 × 510 × 975	730 × 505 × 980

Oprema

Usisno crijevo	m	4 / s koljenastim nastavkom	4 / s koljenastim nastavkom
Usisna cijev, metalna 2 × 0,5 m		■	■
Mlaznica za mokro/suho usisavanje	mm	400	400
Mlaznica za fuge		■	■
Filtar s patronama		Papir	Papir
Broj za narudžbu		1.667-278.0	1.667-275.0

■ Sadržano u opsegu isporuke.

STANDARDNA KLASA

S novom
mlaznicom

NT 70/3

S novom
mlaznicom

NT 70/2

Tehnički podaci

Količina zraka	l/s	3 × 56	2 × 56
Vakuum	mbar / kPa	208 / 20,8	208 / 20,8
Volumen spremnika	l	70	70
Maks. ulazna snaga	W	3600	2400
Napon	V	220-240	220-240
Standardni nazivni promjer		DN 40	DN 40
Dužina kabela	m	10	10
Težina	kg	27,6	24,9
Dimenzije (D × Š × V)	mm	720 × 510 × 975	720 × 510 × 975

Oprema

Usisno crijevo	m	4 / s koljenastim nastavkom	4 / s koljenastim nastavkom
Usisna cijev, metalna 2 × 0,5 m		■	■
Mlaznica za mokro/suho usisavanje	mm	400	400
Mlaznica za fuge		■	■
Filtar s patronama		Papir	Papir
Broj za narudžbu		1.667-270.0	1.667-269.0

■ Sadržano u opsegu isporuke.

S novom
mlaznicom

NT 27/1 Me Adv



NT 27/1 Me

Tehnički podaci

Količina zraka	l/s	67	67
Vakuum	mbar / kPa	200 / 20	200 / 20
Volumen spremnika	l	27	27
Maks. ulazna snaga	W	1380	1380
Napon	V	220-240	220-240
Standardni nazivni promjer		DN 35	DN 35
Dužina kabela	m	7,5	7,5
Težina	kg	8,2	8,2
Dimenzije (D × Š × V)	mm	420 × 420 × 540	420 × 420 × 540

Oprema

Usisno crijevo	m	2,5 / sa zglobom	2,5 / sa zglobom
Usisna cijev, metalna 2 × 0,5 m		■	■
Filtarska vrećica		Papir	Papir
Mlaznica za mokro/suho usisavanje	mm	400	300
Mlaznica za fuge		■	■
Filtar s patronama		Papir	Papir
Broj za narudžbu		1.428-114.0	1.428-100.0

■ Sadržano u opsegu isporuke.

STANDARDNA KLASA

S novom
mlaznicom

NT 27/1 Adv



NT 27/1

Tehnički podaci

Količina zraka	l/s	67	67
Vakuum	mbar / kPa	200 / 20	200 / 20
Volumen spremnika	l	27	27
Maks. ulazna snaga	W	1380	1380
Napon	V	220-240	220-240
Standardni nazivni promjer		DN 35	DN 35
Dužina kabela	m	7,5	7,5
Težina	kg	7,5	7,5
Dimenzije (D × Š × V)	mm	420 × 420 × 525	420 × 420 × 525

Oprema

Usisno crijevo	m	2,5 / sa zglobom	2,5 / sa zglobom
Usisna cijev, metalna 2 × 0,5 m		■	■
Filtarska vrećica		Papir	Papir
Mlaznica za mokro/suho usisavanje	mm	400	300
Mlaznica za fuge		■	■
Filtar s patronama		Papir	Papir
Broj za narudžbu		1.428-520.0	1.428-500.0

■ Sadržano u opsegu isporuke.

SIGURNOSNI USISAVAČ



NT 80/1 B1 M S



NT 75/1 Me Ec H Z22



Tehnički podaci

Količina zraka	I/s	56	61
Vakuum	mbar / kPa	235 / 23,5	220 / 22
Volumen spremnika	l	80	75
Maks. ulazna snaga	W	1380	1000
Napon	V	220-240	220-240
Standardni nazivni promjer		DN 40	DN 40
Dužina kabela	m	10	10
Težina	kg	32	24,8
Dimenzije (D × Š × V)	mm	660 × 520 × 1078	640 × 540 × 925

Oprema

Usisno crijevo	m	4 / s koljenastim nastavkom	4 / s koljenastim nastavkom
Usisna cijev, metalna 1 × 1,0 m		■	■
Filtarska vrećica		Papir	Flis
Komplet sigurnosnih filtara		■	■
Mlaznica za mokro/suho usisavanje	mm	370	360
Mlaznica za fuge		■	■
Spremnik od plemenitog čelika		■	■
Filtar s ravnim naborima		-	Staklena vlakna
Broj za narudžbu		1.667-267.0	1.667-239.0

■ Sadržano u opsegu isporuke.

SIGURNOSNI USISAVAČ



NT 45/1 Tact Te M



NT 35/1 Tact Te M



Tehnički podaci

Količina zraka	I/s	74	74
Vakuum	mbar / kPa	254 / 25,4	254 / 25,4
Volumen spremnika	l	45	35
Maks. ulazna snaga	W	1380	1380
Napon	V	220-240	220-240
Standardni nazivni promjer		DN 35	DN 35
Dužina gumenog mrežnog kabela	m	7,5	7,5
Težina	kg	13,5	13
Dimenzije (D × Š × V)	mm	520 × 380 × 695	520 × 380 × 580

Oprema

Usisno crijevo	m	2,5 / sa zglobom	2,5 / sa zglobom
Usisna cijev od inoxa 2 × 0,5 m		■	■
Filtarska vrećica		Flis	Flis
Mlaznica za mokro/suho usisavanje	mm	300	300
Mlaznica za fuge		■	■
Filtar s ravnim naborima		Papir	Papir
Broj za narudžbu		1.145-837.0	1.184-857.0

■ Sadržano u opsegu isporuke.



NT 45/1 Tact Te H



NT 35/1 Tact Te H



Tehnički podaci

Količina zraka	I/s	74	74
Vakuum	mbar / kPa	254 / 25,4	254 / 25,4
Volumen spremnika	l	45	35
Maks. ulazna snaga	W	1000	1000
Napon	V	220-240	220-240
Standardni nazivni promjer		DN 35	DN 35
Dužina gumenog mrežnog kabela	m	7,5	7,5
Težina	kg	13,5	13
Dimenzije (D × Š × V)	mm	520 × 380 × 695	520 × 380 × 580

Oprema

Usisno crijevo	m	2,5 / sa zglobom	2,5 / sa zglobom
Usisna cijev od inoxa 2 × 0,5 m		■	■
Filtarska vrećica		Flis	Flis
Komplet sigurnosnih filtara		■	■
Mlaznica za mokro/suho usisavanje	mm	300	300
Mlaznica za fuge		■	■
Filtar s ravnim naborima		Staklena vlakna	Staklena vlakna
Broj za narudžbu		1.145-838.0	1.184-858.0

■ Sadržano u opsegu isporuke.

SPECIJALNI USISAVAČI



NT 611 MwF



NT 611 Eco K

Tehnički podaci

Količina zraka	l/s	57	57
Vakuum	mbar / kPa	235 / 23,5	235 / 23,5
Volumen spremnika	l	55	55
Maks. ulazna snaga	W	2350	2350
Napon	V	220-240	220-240
Snaga pumpe za zbrinjavanje	W	800	800
Standardni nazivni promjer		DN 40	DN 40
Dužina kabela	m	10	10
Težina	kg	23	23
Dimenzije (D × Š × V)	mm	570 × 430 × 860	570 × 370 × 860

Oprema

Usisno crijevo	m	4 / s koljenastim nastavkom	4 / s koljenastim nastavkom
Usisna cijev, metalna 2 × 0,5 m		■	■
Mlaznica za mokro/suho usisavanje	mm	370 / aluminiј	360
Mlaznica za fuge		■	■
Grubi filtar za mokro usisavanje		■	■
Broj za narudžbu		1.146-601.0	1.146-209.0

■ Sadržano u opsegu isporuke.



NT 35/1 Tact Bs

Tehnički podaci

Količina zraka	l/s	61
Vakuum	mbar / kPa	230 / 23
Volumen spremnika	l	35
Maks. ulazna snaga	W	1380
Napon	V	220-240
Standardni nazivni promjer		DN 35
Dužina kabela	m	7,5
Težina	kg	12,8
Dimenzije (D × Š × V)	mm	505 × 370 × 540

Oprema

Filtar s ravnim naborima		PES
Broj za narudžbu		1.184-700.0



PRIBOR ZA BESKONAČNE MOGUĆNOSTI PRIMJENE.

Kärcher mokro/suhi usisavači nude uzornu funkcionalnost i sigurnost – i uklanjaju nečistoću i tekućine bez tragova. Usisavači s opsežnim programom pribora su spremni za različite zadatke. Jer samo savršena kombinacija uređaja i optimalno namijenjenog pribora jamči maksimalan učinak čišćenja i najbolje rezultate. Uređaj se može pospremiti na najmanjem prostoru izravno na mjestu uporabe i stoga je uvijek na dohvat ruke.



1 Jednostavan za rukovanje

Sofisticirani pribor osigurava da vam posao lako polazi za rukom. Naša mlaznica za kolnik za velike mokro/suhe usisavače može se jednostavno podignuti i spustiti iz potisnog klizača zahvaljujući mehanizmu za spužtanje.

2 Optimalno spremljen pribor

Kod svih mokro/suhih usisavača moguće je pospremiti sav standardni pribor izravno na usisavaču i tako je uvijek na dohvat ruke.

3 Metalne mlaznice

Za naročito teške primjene mogu se dobiti metalne i aluminijske mlaznice kao dodatni pribor.

4 Usisavanje bez filterarske vrećice











Filtri s ravnim naborima i filtri s patronama kod svih mokro/suhih usisavača omogućuju usisavanje bez filterarske vrećice. To štedi troškove i omogućuje dulji rad bez prekida.











5 Optimalni priključci









Sa specijalnim spojnicama i priključnim komadima mogu se priključiti svi uobičajeni električni alati i razni dodatni pribor.









6 Bolje filtriranje znači povoljnije filtriranje

Kärcher filterarske vrećice od flisa su izuzetno ekonomične: dvostruki kapacitet-skupljanja prašine u usporedbi s papirnatim filterarskim vrećicama, 10 posto bolji stupanj filtriranja i dulji vijek trajanja znatno smanjuju troškove materijala.

	Sastoji se od	Broj za narudžbu
Kompleti pribora		
	Komplet pribora za brušenje DN 27 električno vodljiv	2.862-167.0 6.902-095.0 5.332-440.0
	Komplet za čišćenje automobila DN 35	2.862-166.0 6.900-233.0 5.407-112.0 6.906-240.0 6.903-862.0 6.903-862.0
	Univerzalni komplet za obrt DN 35	2.637-595.0 6.900-425.0 6.900-385.0 6.900-233.0 6.900-387.0 6.903-284.0
	Komplet za pećnicu DN 35	2.640-341.0 4.321-161.0
	Komplet za čišćenje kotla za grijanje DN 35	2.638-852.0 6.906-662.0 6.900-922.0
	Profesionalni komplet za čišćenje DN 40	2.637-353.0 4.440-263.0 6.900-275.0 6.900-276.0 6.903-033.0 6.906-383.0
	Komplet za uzgajivače konja DN 40 električno vodljiv	2.637-248.0 4.440-391.0 6.903-047.0 6.903-048.0 6.903-046.0
	Komplet za pekare DN 40 električno vodljiv	2.640-436.0 6.900-275.0 6.903-862.0 5.407-109.0
	Komplet za gradnju DN 40	2.637-352.0 4.440-263.0 6.900-275.0 6.900-276.0 6.903-033.0 6.903-018.0
	Komplet za vatrogasce DN 40	2.637-360.0 6.906-714.0 5.031-904.0 4.470-033.0 6.903-018.0 6.900-275.0
	Komplet za mokro/suho usisavanje DN 40 električno vodljiv	2.638-147.0 6.900-276.0 6.906-554.0 6.903-033.0

	Sastoji se od	Broj za narudžbu
	Komplet za čišćenje autobusa DN 40	2.640-560.0 6.906-635.0 6.906-511.0 6.906-240.0 6.900-514.0 6.900-519.0 6.900-697.0 6.904-285.0 6.906-108.0 5.407-109.0
	Komplet za priključivanje pribora DN 61	2.640-760.0 4.440-613.0 6.900-222.0 6.902-106.0
	Komplet za industriju DN 61	2.637-355.0 6.906-850.0 6.906-851.0 6.900-926.0 4.130-415.0 4.130-413.0
	Filtar s patronama / filtir s ravnim naborima, ispitani za klasu prašine M (osim filtra s patronama za NT 27/1)	
	Filtar s patronama (NT 27/1)	6.414-789.0
	Filtar s patronama (NT 70/..)	6.907-038.0
	Filtar s ravnim naborima, (NT 14/1)	6.904-156.0
	Filtar s ravnim naborima, (NT 25-55/1; NT 611)	6.904-367.0
	Filtar s ravnim naborima, (NT 65/2; NT 75/2)	6.907-276.0
	Filtar s ravnim naborima (PES), (NT 25-45/1; NT 611)	6.904-360.0
	Filtar s ravnim naborima (PES), (NT 65/2; NT 75/2)	6.907-277.0

	Sastoji se od	Broj za narudžbu
	Membranski filter, periv do otprilike 40°C	
	Poliesterski flis, (NT 27/1)	6.906-103.0
	Poliesterski flis, (NT 70/2)	6.904-282.0
	Poliesterski flis, (NT 25-55/1)	6.904-212.0
	Specijalne mlaznice i adapteri	
	Mlaznica za fuge DN 35 210 mm	6.900-385.0
	Četka za čišćenje radijatora DN 35 (za mlaznicu za fuge 6.900-385.0)	6.903-034.0
	Mlaznica za fuge, metalna DN 35 370 mm	6.900-922.0
	Četka za usisavanje DN 35	6.903-862.0
	Mlaznica za usisavanje automobila DN 35	6.906-108.0
	Mlaznica za usisavanje automobila DN 40	6.900-952.0
	Adapter za alat, prilagodljiv (DN 26 - DN 36)	5.453-016.0

	Sastoji se od	Broj za narudžbu
	Podne mlaznice	
	Mlaznica za mokro/suho usisavanje DN 35 400 mm	2.889-118.0
	Mlaznica za mokro/suho usisavanje DN 40 400 mm	2.889-117.0
	Mlaznica za mokro/suho usisavanje DN 35 300 mm	6.906-512.0
	Mlaznica za mokro/suho usisavanje DN 35 360 mm	6.907-409.0
	Mlaznica za mokro/suho usisavanje, aluminijska DN 40 370 mm	6.903-018.0
	Mlaznica za mokro/suho usisavanje, aluminijska DN 40 450 mm	6.906-383.0
	Mlaznica za kolnik DN 40 611 mm (NT 55/1; NT 611)	4.130-401.0
	Mlaznica za kolnik DN 40 611 mm (NT 65/2; NT 75/2)	4.130-400.0
	Mlaznica za kolnik DN 40 644 mm (NT 70/..)	4.130-432.0

SNAŽAN ZA ZAHTJEVNE ZADATKE.

Sa snagom od 1,2 do 7,5 kW i zapreminom spremnika od 30 do 120 litara u seriji Kärcher industrijskih usisavača naći će se pravi uređaj za svaku industrijsku primjenu. Snažni i pouzdani usisavači su najbolje prikladni za stalni rad. Uređaji se mogu dobiti i sa zaštitom od eksplozije prašine (zona 22) i za klase prašine M i H.



	Super klasa	Srednja klasa	Kompakt klasa
Ulazna snaga	4,0 do 7,5 kW	1,5 do 4,0 kW	1,2 do 3,0 kW
Tehnologija filtriranja	1,75 m ² , 2,2 m ² i 3,0 m ² džepni i zvjezdasti filter s ručnim čišćenjem filtra	1,4 m ² , 1,75 m ² i 2,3 m ² džepni i zvjezdasti filter s ručnim čišćenjem filtra	0,95 m ² i 1,9 m ² filter s ravnim naborima s potpuno automatskim ili ručnim čišćenjem filtra
Zapremina spremnika	100 l	35 do 60 l	60, opcionalno 100 l
Glavna ciljna skupina	Industrija za preradu plastike	Prehrambena industrija	Farmaceutska industrija i kemijska industrija
Glavna primjena	Usisavanje velike količine krutih tvari i male količine tekućina	Usisavanje velike količine prašine i praha	Usisavanje krutih tvari i tekućina



	Ex-usisavači	Usisavači za tekućine i strugotine
Ulazna snaga	1,2 do 7,5 kW	1,2 do 3,0 kW
Tehnologija filtriranja	0,95 m ² do 4,3 m ² filter s ravnim naborima i zvjezdasti filter bez i s ručnim čišćenjem filtra	0,25 m ² do 1 m ² plosnati filter
Zapremina spremnika	60 i 100 l	40 do 100 l
Glavna ciljna skupina	Farmaceutska industrija	Metaloprerađivačka industrija, automobilska industrija
Glavna primjena	Usisavanje eksplozivne prašine i prašine štetne za zdravlje	Usisavanje i separacija tekućina i krutih tvari

SUPER KLASA



IV 100/75



IV 100/55



IV 100/40

Tehnički podaci

Vrsta struje	Ph / V / Hz	3 / 400 / 50	3 / 400 / 50	3 / 400 / 50
Ulazna snaga u radu	kW	7,5	5,5	4
Količina zraka	l/s / m ³ /h	153 / 550	139 / 500	139 / 500
Vakuum	mbar / kPa	330 / 33	280 / 28	180 / 18
Volumen spremnika	l	100	100	100
Površina filtra	m ²	3	2,2	2,2
Klasa prašine, glavni filter		M	M	M
Razina zvučnog tlaka	dB(A)	72	79	65
Dužina kabela	m	8	8	8
Nazivni promjer priključka		DN 61	DN 61	DN 61
Nazivna širina pribora		DN 61	DN 61 / DN 51	DN 61 / DN 51
Težina	kg	256	155	141
Dimenzije (D × Š × V)	mm	1280 × 690 × 1820	1220 × 670 × 1530	1220 × 670 × 1530

Oprema

Spremnik u opsegu isporuke	ne	ne	ne
Spremnik za mokro usisavanje	6.394-824.0	6.394-824.0	6.394-824.0
Spremnik za suho usisavanje	6.394-823.0	6.394-823.0	6.394-823.0
Longopac sustav za odvajanje otpada	2.013-050.0 + 2.050-078.0	2.013-050.0 + 2.050-078.0	2.013-050.0 + 2.050-078.0
Čišćenje filtra	ručna primjena	ručna primjena	ručna primjena
Broj za narudžbu	1.573-800.0	1.573-700.0	1.573-600.0

SREDNJKLASA



IV 60/30



IV 60/36-3



IV 60/24-2

Tehnički podaci

Vrsta struje	Ph / V / Hz	3 / 400 / 50	1 / 220-240 / 50-60	1 / 220-240 / 50-60
Ulazna snaga u radu	kW	3	3,6	2,4
Količina zraka	l/s / m ³ /h	68 / 244,8	168 / 605	112 / 403
Vakuum	mbar / kPa	286 / 28,6	235 / 23,5	235 / 23,5
Volumen spremnika	l	60	60	60
Površina filtra	m ²	2,3	2,3	2,3
Klasa prašine, glavni filter		M	M	M
Razina zvučnog tlaka	dB(A)	75	73	73
Dužina kabela	m	8	8	8
Nazivni promjer priključka		DN 51	DN 51	DN 51
Nazivna širina pribora		DN 51	DN 51	DN 51
Težina	kg	96	72	70
Dimenzije (D × Š × V)	mm	870 × 640 × 1650	870 × 640 × 1410	870 × 640 × 1410

Oprema

Spremnik u opsegu isporuke	ne	ne	ne
Spremnik za mokro usisavanje	6.394-822.0	6.394-822.0	6.394-822.0
Spremnik za suho usisavanje	6.394-821.0	6.394-821.0	6.394-821.0
Longopac sustav za odvajanje otpada	2.013-050.0 + 2.050-078.0	2.013-050.0 + 2.050-078.0	2.013-050.0 + 2.050-078.0
Čišćenje filtra	ručna primjena	ručna primjena	ručna primjena
Broj za narudžbu	1.573-500.0	1.573-300.0	1.573-200.0

KOMPAKT KLASA

IVC 60/30 Tact²

IVC 60/30 Ap

Tehnički podaci

Vrsta struje	Ph / V / Hz	3 / 400 / 50	3 / 400 / 50
Ulazna snaga u radu	kW	3	3
Količina zraka	l/s / m ³ /h	68 / 244,8	68 / 244,8
Vakuum	mbar / kPa	286 / 28,6	286 / 28,6
Volumen spremnika	l	60	60
Površina filtra	m ²	1,9	1,9
Klasa prašine, glavni filter		M	M
Razina zvučnog tlaka	dB(A)	77	77
Dužina kabela	m	7,5	5
Nazivni promjer priključka		DN 72	DN 72
Nazivna širina pribora		DN 52 / DN 42	DN 72 / DN 52 / DN 42
Težina	kg	95	95
Dimenzije (D × Š × V)	mm	970 × 690 × 1240	970 × 690 × 1240

Oprema

Spremnik u opsegu isporuke	60 l	60 l
Spremnik za mokro usisavanje	-	-
Spremnik za suho usisavanje	-	-
Longopac sustav za odvajanje otpada	2.013-050.0	2.013-050.0
Čišćenje filtra	automatsko	ručna primjena
Broj za narudžbu	1.576-101.0	1.576-107.0

IVC 60/24-2 Tact²

IVC 60/24-2 Ap

Tehnički podaci

Vrsta struje	Ph / V / Hz	1 / 220-240 / 50-60	1 / 220-240 / 50-60
Ulazna snaga u radu	kW	2,4	2,4
Količina zraka	l/s / m ³ /h	148 / 532	148 / 532
Vakuum	mbar / kPa	254 / 25,4	254 / 25,4
Volumen spremnika	l	60	60
Površina filtra	m ²	0,95	0,95
Klasa prašine, glavni filter		M	M
Razina zvučnog tlaka	dB(A)	73	73
Dužina kabela	m	10	8
Nazivni promjer priključka		DN 72	DN 72
Nazivna širina pribora		DN 52 / DN 42	DN 72 / DN 52 / DN 42
Težina	kg	60	60
Dimenzije (D × Š × V)	mm	970 × 690 × 995	970 × 690 × 995

Oprema

Spremnik u opsegu isporuke	60 l	60 l
Spremnik za mokro usisavanje	-	-
Spremnik za suho usisavanje	-	-
Longopac sustav za odvajanje otpada	2.013-050.0	2.013-050.0
Čišćenje filtra	automatsko	poluautomatsko
Broj za narudžbu	1.576-100.0	1.576-104.0

KOMPAKT KLASA



IVC 60/24-2 Tact² M



IVC 60/12-1 Tact Ec

Tehnički podaci			
Vrsta struje	Ph / V / Hz	1 / 220-240 / 50-60	1 / 220-240 / 50-60
Ulazna snaga u radu	kW	2,4	1,2
Količina zraka	l/s / m³/h	148 / 532	62,5 / 225
Vakuum	mbar / kPa	254 / 25,4	244 / 24,4
Volumen spremnika	l	60	60
Površina filtra	m²	0,95	0,95
Klasa prašine, glavni filter		M	M
Razina zvučnog tlaka	dB(A)	73	74
Dužina kabela	m	8	10
Nazivni promjer priključka		DN 72	DN 72
Nazivna širina pribora		DN 52 / DN 42	DN 52 / DN 42
Težina	kg	60	59
Dimenzije (D × Š × V)	mm	970 × 690 × 995	970 × 690 × 995
Oprema			
Spremnik u opsegu isporuke		60 l	60 l
Spremnik za mokro usisavanje		-	-
Spremnik za suho usisavanje		-	-
Longopac sustav za odvajanje otpada		-	2.013-050.0
Čišćenje filtra		automatsko	automatsko
Broj za narudžbu		1.576-105.0	1.576-102.0

Ex-USISAVAČI



CERTIFIED ACCORDING TO RL 94/9 EC



IV 100/75 M B1 (Z22)



IV 100/55 H B1 (Z22)



IV 100/40 M B1 (Z22)



Tehnički podaci				
Vrsta struje	Ph / V / Hz	3 / 400 / 50	3 / 400 / 50	3 / 400 / 50
Ulazna snaga u radu	kW	7,5	5,5	4
Količina zraka	l/s / m³/h	153 / 550	139 / 500	139 / 500
Vakuum	mbar / kPa	330 / 33	280 / 28	180 / 18
Volumen spremnika	l	100	100	100
Površina filtra	m²	4,3	2,3 3,9	2,3
Klasa prašine, glavni filter		M	M H	M
Razina zvučnog tlaka	dB(A)	72	79	65
Dužina kabela	m	8	8	8
Nazivni promjer priključka		DN 61	DN 61	DN 61
Nazivna širina pribora		DN 61	DN 61 / DN 51	DN 61 / DN 51
Težina	kg	256	155	141
Dimenzije (D × Š × V)	mm	1280 × 690 × 1820	1220 × 670 × 1530	1220 × 670 × 1530
Oprema				
Spremnik u opsegu isporuke		ne	ne	ne
Spremnik za suho usisavanje		6.394-823.0	6.394-823.0	6.394-823.0
Klasa prašine		M	M H	M
Izvedba		Z22	Z22	Z22
Čišćenje filtra		ručna primjena	ručna primjena	ručna primjena
Broj za narudžbu		1.573-851.0	1.573-754.0 1.573-755.0	1.573-651.0

Ex-USISAVAČI



CERTIFIED ACCORDING TO RL 94/9 EC



IV 60/30 M B1 (Z22)



IV 60/27-1 M B1 (Z22)



Tehnički podaci			
Vrsta struje	Ph / V / Hz	3 / 400 / 50	1 / 220-240 / 50
Ulazna snaga u radu	kW	3	2,7
Količina zraka	l/s / m³/h	68 / 244	65 / 234
Vakuum	mbar / kPa	286 / 28,6	240 / 24
Volumen spremnika	l	60	60
Površina filtra	m²	1,8	1,8
Klasa prašine, glavni filter		M	M
Razina zvučnog tlaka	dB(A)	75	71
Dužina kabela	m	8	10
Nazivni promjer priključka		DN 51	DN 51
Nazivna širina pribora		DN 51	DN 51
Težina	kg	90	100
Dimenzije (D × Š × V)	mm	870 × 640 × 1820	920 × 640 × 1820
Oprema			
Spremnik u opsegu isporuke		ne	ne
Spremnik za suho usisavanje		6.394-821.0	6.394-821.0
Klasa prašine		M	M
Izvedba		Z22	Z22
Čišćenje filtra		ručna primjena	ručna primjena
Broj za narudžbu		1.573-551.0	1.573-151.0



CERTIFIED ACCORDING TO RL 94/9 EC



IVC 60/30 Ap M Z22



IVC 60/12-1 Ec H Z22



Tehnički podaci			
Vrsta struje	Ph / V / Hz	3 / 400 / 50	1 / 220-240 / 50-60
Ulazna snaga u radu	kW	3	1,2
Količina zraka	l/s / m³/h	68 / 244	62,5 / 225
Vakuum	mbar / kPa	286 / 28,6	244 / 24,4
Volumen spremnika	l	60	60
Površina filtra	m²	1,9	0,95
Klasa prašine, glavni filter		M	H
Razina zvučnog tlaka	dB(A)	77	76
Dužina kabela	m	8	10
Nazivni promjer priključka		DN 72	DN 72
Nazivna širina pribora		DN 42	DN 42
Težina	kg	95	59
Dimenzije (D × Š × V)	mm	970 × 690 × 1240	970 × 690 × 995
Oprema			
Spremnik u opsegu isporuke		60 l	60 l
Spremnik za suho usisavanje		-	-
Klasa prašine		M	H
Izvedba		Z22	Z22
Čišćenje filtra		ručna primjena	-
Broj za narudžbu		1.576-106.0	1.576-103.0

USISAVAČI ZA TEKUĆINE I STRUGOTINE



IVL 50/24-2

Tehnički podaci

Vrsta struje	Ph / V / Hz	1 / 220-240 / 50-60
Ulazna snaga u radu	kW	2,4
Količina zraka	l/s / m³/h	112 / 403
Vakuum	mbar / kPa	235 / 23,5
Volumen spremnika	l	50
Površina filtra	m²	1
Razina zvučnog tlaka	dB(A)	73
Dužina kabela	m	8
Nazivni promjer priključka		DN 51
Nazivna širina pribora		DN 51
Težina	kg	110
Dimenzije (D × Š × V)	mm	980 × 650 × 1250

Oprema

Autom. isključivanje razine punjenja	■
--------------------------------------	---

Broj za narudžbu	1.573-952.0
-------------------------	--------------------

■ Sadržano u opsegu isporuke.

RINGLER
Kärcher Group

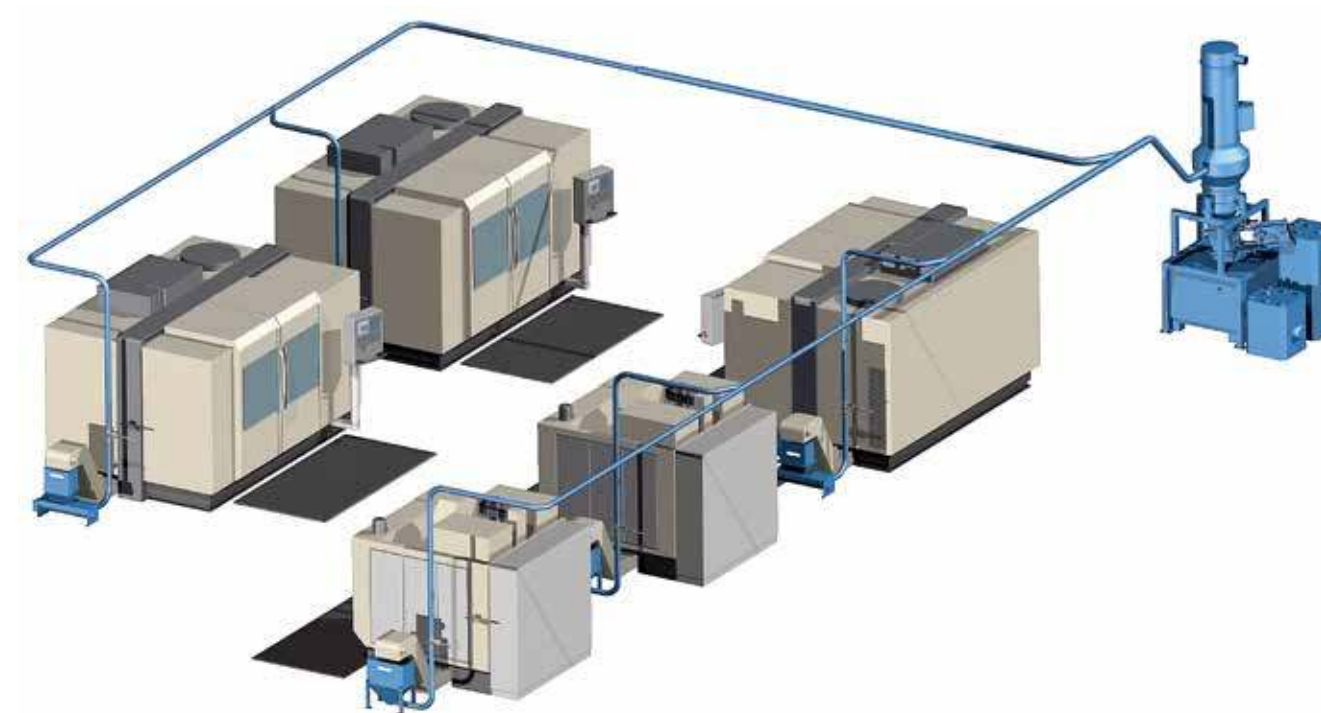
**Usisni sustavi za industriju**

NAŠI USISNI SISTAVI OPRAVDAVAJU OČEKIVANJA U RAZLIČITIM BRANŠAMA I PRIMJENAMA. DAN ZA DANOM. GODINU ZA GODINOM.

Uporabom usisnog sustava postižu se znatnija poboljšanja u području sigurnosti na radu i radnih uvjeta, ali čak i u području kvalitete proizvoda te troškova proizvodnje.

Cijeli proizvodni program:

- Usisavači za tekućine i strugotine
- Industrijski usisavači prašine
- Ugradbeni usisavači
- Uredaji za otprašivanje
- Stacionarni usisni uredaji
- Pribor za predseparatore

Rado ćemo vas savjetovati.

PODRUČJA PRIMJENE



Automobilska industrija

Radi poboljšanja kvalitete proizvoda usisni sustavi tvrtke Ringler iznimno su prikladni npr. za održavanje čistoće u proizvodnji općenito, kao i izravno u proizvodnom procesu.



Farmaceutska industrija

Naši sigurnosni usisavači su koncipirani za naročito osjetljiva područja u farmaceutskoj industriji. Tipična područja primjene su u proizvodnji i čišćenju pogona.



Kemijska industrija

Industrijski usisavači su posebno prikladni za čišćenje strojeva i radnih mjesta usisavanjem granulata, strugotina od plastike, kemijskih smjesa i prašine koja nastaje.



Prehrambena industrija

Naši usisavači s protueksplozivnom zaštitom sprječavaju opasnost od eksplozije prašine u prehrambenoj industriji i mogu se upotrebljavati za razne zadatke usisavanja.



PODRUČJA PRIMJENE



Metaloprerađivačka industrija

Usisavanje strugotina, prašine i tekućina u svim vrstama obrade kao što su glodanje, bušenje, tokarenje, piljenje, brušenje, poravnavanje i četkanje.



Strojogradnja

Robusna i dugi niz godina iskušana izvedba osigurava pouzdan rad čak i kod stalne uporabe.



Tekstilna industrija

Usisavanje grudastih nakupina, vlakana i niti ne predstavlja nikakvu prepreku za naše zasebne varijante usisavača „tekstila“. Time se jamči stalno visoka usisna snaga.



Naši usisni sustavi opravdavaju očekivanja u različitim branšama i primjenama. Dan za danom. Godinu za godinom.

Naravno nudimo rješenja za usisavanje i za druge ciljne industrijske skupine. Rado ćemo vas savjetovati.

SVE ŠTO U TO SPADA: ODGOVARAJUĆI PRIBOR ZA SVE BRANŠE

Veliki asortiman dijelova pribora nudi gotovo neograničene mogućnosti primjene. Sama crijeva su svojim promjerom i svojom kvalitetom optimalno namijenjena odgovarajućoj materiji za usisavanje i mogu se bez problema produžiti. Sav pribor je električno vodljiv.



PRIBOR ZA ADAPTERE

NT → IV	NT → IV	NT → IVC	IVC → IV	IV → IVC
 Uređaj NT	 Uređaj NT	 Uređaj NT	 Uređaj IVC	 Uređaj IV
+	+	+	+	+
 Adapter NT na IV (4.470-038.0) DN 51	 Adapter NT na IV (4.470-039.0) DN 61	 Adapter NT na IVC (6.902-002.0) DN 52	 Adapter IVC na IV (6.902-001.0) IVC na IV DN 61	 Adapter IV na IVC (6.902-212.0) IV na IVC DN 72
+	+	+	+	+
 Pribor IV DN 51	 Pribor IV DN 61	 Pribor IVC DN 52	 Pribor IV DN 61	 Pribor IVC DN 72



Oznaka nazivne širine industrijskih usisavača
Oznaka nazivne širine industrijskih usisavača označava generaciju pribora. Generacija 1 s oznakom DN 51 i 61 odgovara usisavačima IV i IVL. Generacija 2 s oznakom DN 42, 52 i 72 odgovara usisavačima IVC i IVR. Oba sustava pribora mogu se kombinirati pomoću adaptera.

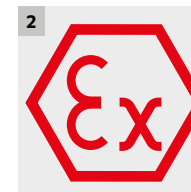











Pribor za Ex-usisavače
Sav pribor za industrijske usisavače je električno vodljiv. Pribor za Ex-usisavače se odvojeno certificira zajedno s usisavačem. Ovi usisavači smiju raditi samo sa specijalno za to namijenjenim priborom.

Pakiranje crijeva na metre

Oznaka	Kom.	DN 42	DN 52	DN 72
Usisno crijevo na metre u željenom materijalu i dužine	1			
i 	1	6.902-178.0	6.902-177.0	6.902-173.0
iii 	1	6.902-170.0	6.902-168.0	6.902-173.0
i 	1	6.902-172.0	6.902-169.0	6.902-175.0
i 	2	6.902-167.0	6.902-167.0	6.902-176.0
i 	2	6.902-171.0	6.902-166.0	6.902-174.0

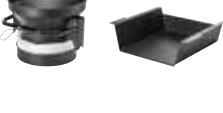

	Broj za narudžbu
Kompleti pribora	
 Komplet za suho usisavanje, sitna prašina DN 42	2.869-106.0
 Komplet za usisavanje tekućine s krutim tvarima DN 42	2.869-107.0
 Komplet za usisavanje krutih tvari, male količine tekućine DN 52	2.869-108.0
 Komplet za suho usisavanje, krupne čestice DN 52	2.869-109.0
 Komplet za industriju, jednostavne primjene DN 51	2.641-177.0
 Komplet za industriju, zahtjevne primjene DN 51	2.641-178.0
 Komplet za industriju, jednostavne primjene DN 61	2.641-175.0
 Komplet za industriju, zahtjevne primjene DN 61	2.641-176.0
Spremnik	
 Set za nadogradnju Longopac za IV 60 & IV 100	2.050-078.0
 UBS Longopac sustav za odvajanje otpada	2.013-050.0
 Longopac vreća za odvajanje otpada mini (4 komada)	6.907-506.0

	Broj za narudžbu
 Spremnik od 60 litara za suho usisavanje	6.394-821.0
 Spremnik od 60 litara za mokro usisavanje	6.394-822.0
 Spremnik od 100 litara za suho usisavanje	6.394-823.0
 Spremnik od 100 litara za mokro usisavanje	6.394-824.0

SUHI USISAVAČI ZA PROFESIONALNO ČIŠĆENJE

Kärcher suhi usisavači podliježu strogim kriterijima ispitivanja. Uređaji su iznimno robusni i odlikuju se dugim životnim vijekom. Usisavači su specijalno razvijeni za profesionalnu uporabu u hotelima, uredima i trgovini na malo te zadovoljavaju najviše zahtjeve u području profesionalnog čišćenja zgrada. Uređaji svladavaju raznolike zadaće čišćenja i ispunjavaju očekivanja svojim površinskim učinkom te fleksibilnošću kod prilagodbe najrazličitijim podnim oblogama. Ovdje spadaju i znatno smanjena jačina zvuka, mala težina te integriranje svog pribora Kärcher suhих usisavača.

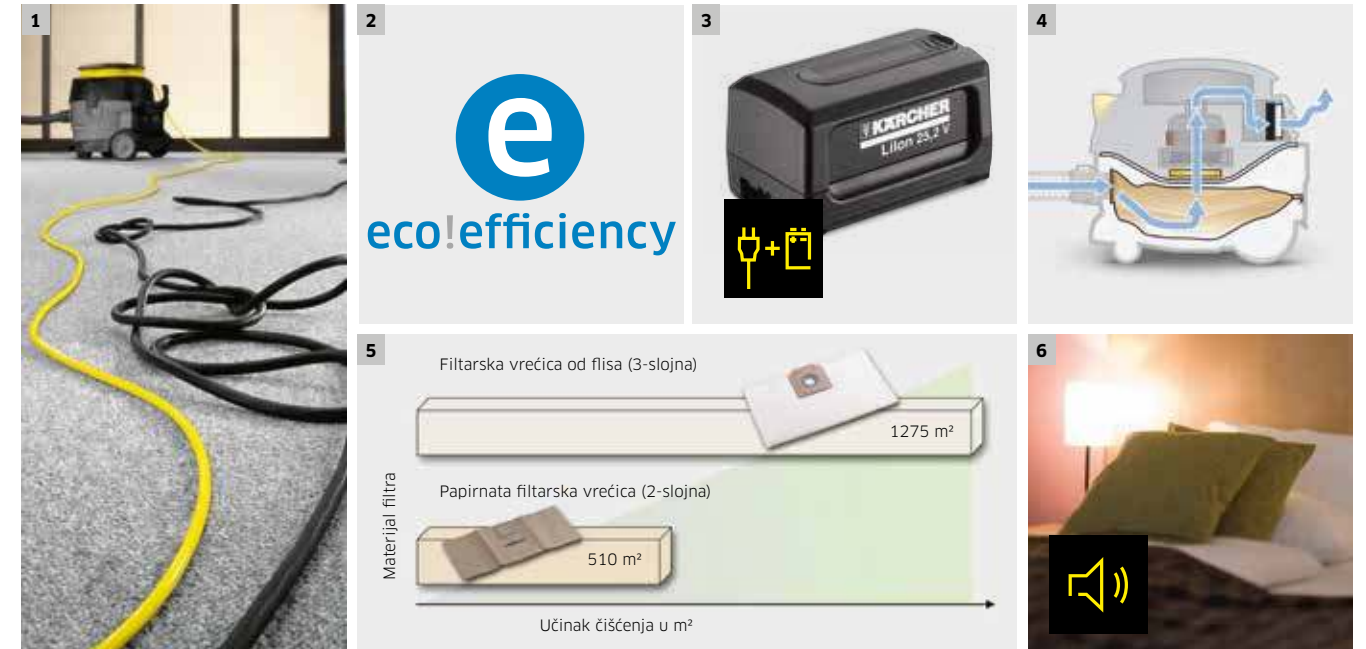

1 Prepoznatljivo siguran i pouzdan

Žuti Highflex kabel je izrazito otporan na kidanje, savitljiv i ne može se zakretati. Zahvaljujući svojoj boji je pouzdano prepoznatljiv na prvi pogled. Na taj način se izbjegava spoticanje.

2 To se također postiže: manje je više

Puna snaga čišćenja sa 40 posto manjom potrošnjom struje. A usto bitno tiši – to je zapravo još četvrtina jačine zvuka. T 12/1 eco!efficiency primjerice jasno dokazuje da ekologija i učinkovitost mogu biti dvije strane iste medalje.

3 Litij-ionska tehnologija

Iznimno dugotrajni rad EB 30/1 Adv Li-Ion. Na tvrdim podovima do 60 minuta. Punjač koji se brzo puni i zamjenjiva akumulatorska baterija sadržana u opsegu isporuke omogućuju neograničeno vrijeme rada.

4 Šesterostruki filterski sustav uključujući HEPA

Šesterostruki filterski sustav sa 3-slojnom filterskom vrećicom od flisa, trajnim glavnom filtrom, zaštitnim filtrom za motor i ispušnim/HEPA filtrom osigurava sa stupnjem filtriranja do 99,997 posto optimalno filtriranje prašine s HEPA kvalitetom.

5 Tehnologija filtra od flisa

Kärcher filtri od flisa postižu veću i stalniju usisnu snagu od uobičajenih filtara. U usporedbi s dosadašnjim papirnatim filterskim vrećicama skupljaju prašinu više nego dvostruko – s oko 10 posto boljim stupnjem filtriranja. Kärcher filtri od flisa su izrazito otporni na kidanje i stoga neuništivi prilikom usisavanja dijelova s oštrim bridovima poput šljunka ili uredskih spajalica. Usto su dugotrajni i štede troškove.

6 Neznatna jačina razvoja buke

Zahvaljujući motorima koji ublažavaju buku i optimalno provedenim kanalima strujanja se kod T 12/1 eco!efficiency razina buke može znatno smanjiti. To omogućuje uporabu u područjima osjetljivim na buku poput hotela ili za vrijeme trajanja radova.

ENERGETSKA OZNAKA EUROPSKE UNIJE ZA USISAVAČE

Ono što je Kärcher davno dokazao eco!efficiency usisavačima, sada je propisano diljem Europe: uspješno čišćenje s malom snagom usisavača. Od 1. rujna 2014. važeća energetska oznaka Europske unije za usisavače ograničava snagu usisavača na maks. 1600 W. Svaki uređaj stavljen na tržište u Europi mora imati energetska oznaku Europske unije. Kod obje linije Kärcher suhih usisavača „Standard“ i „eco!efficiency“ usklađene su snaga i učinkovitost – ovdje želje kupaca ne ostaju neispunjene.



ENERG

енергия · ενεργεια

Y IJA
IE IA

KÄRCHER

T 12/1 eco!efficiency

A

A

B

C

D

E

F

G

A

24,4
kWh/annum

71dB

24,4
kWh/annum

ENERGIA · ЕНЕРГИЯ · ΕΝΕΡΓΕΙΑ
ENERGIJA · ENERGY · ENERGIE · ENERGI

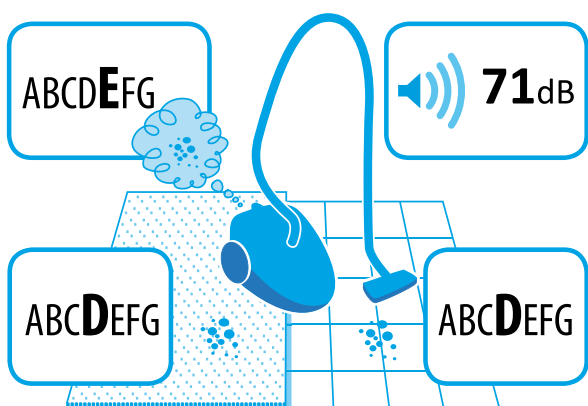

665/2013 - I

A **Ukratko o energetskej učinkovitosti**
Razred energetske učinkovitosti predstavlja jedinstvenu klasifikaciju uređaja diljem Europe koja je odmah prepoznatljiva. Moguća je izravna usporedba uređaja pomoću podjele u razrede od A do G koja je važeća od 1.9.2014. Osnova za razvrstavanje u neki razred energetske učinkovitosti je godišnja potrošnja energije (AE) čija se vrijednost izračunava nizom različitih parametara. Odlučujući faktor je prije svega ulazna snaga usisavača, ali i učinak čišćenja ulazi u procjenu. Osim toga: Svi Kärcher eco!efficiency suhi usisavači nude usporediv učinak čišćenja kao i odgovarajuća standardna izvedba.

24,4 kWh/annum **Referentna veličina za usporedbu**
Godišnja potrošnja energije (AE) računa se za prosječno kućanstvo od 87 četvornih metara s učestalošću usisavanja od 50 puta godišnje te je navedena kao referentna vrijednost na energetske oznaci. Ova vrijednost mora iznositi najmanje < 62 kWh/a (razred G) i mora biti posebno istaknuta na energetske oznaci. Stvarna godišnja potrošnja energije međutim ovisi o ponašanju korisnika, posebice o stupnju priljavnosti, površini za čišćenje te učestalosti čišćenja.

71dB **Snaga umjesto jačine zvuka**
Zaštiti okoliša ne doprinosi samo ušteda energije već i smanjenje jačine zvuka. Razlika razine zvuka od ± 10 dB(A) odgovara udvostručanju odn. prepolovljenju jačine zvuka. Sukladno tome je usisavač koji ima jačinu zvuka od 71 dB(A) u odnosu na onoga koji ima jačinu zvuka od 81 dB(A) samo upola glasan. Energetska oznaka na kojoj je navedena jačina zvuka služi kao dodatna objektivna pomoć pri kupnji uređaja.

ABCDEF **Usisavanje i zadržavanje prašine**
Prilikom usisavanja prašine je također bitno da prašine ne izađe iz usisavača. Kod usisavača je osim učinka čišćenja također važna emisija prašine koja je podijeljena u razrede od A do G na energetske oznaci. Vrijednosti emisije prašine su utvrđene od strane proizvođača na temelju standardiziranog mjerenja sukladno propisima Europske unije.

Čisto odvojene tvrde i mekane površine
Razlika u čišćenju tvrdih površina i saga je izuzetno velika i ne može se izravno uspoređivati. Sukladno tome je na energetske oznaci odvojeno naveden razred učinkovitosti čišćenja tvrdih površina i razred učinkovitosti čišćenja saga. Osim razreda energetske učinkovitosti univerzalnih usisavača je na energetske oznaci naveden i razred učinkovitosti čišćenja tvrdih površina i razred učinkovitosti čišćenja saga s razvrstavanjem u razrede od A do G. Kod specijalnih usisavača za samo neku vrstu poda ne postoji odgovarajuća suprotna naljepnica. Najmanji zahtjevi za usisavanje prašine iznose kod čišćenja saga dpuc ≥ 70 % i tvrdih površina dpuhf ≥ 95 %.

SUHI USISAVAČI eco!efficiency



T 15/1 eco!efficiency



T 12/1 eco!efficiency

Tehnički podaci

Razred energetske učinkovitosti	A
Količina zraka	l/s 43
Vakuum	mbar / kPa 230 / 23
Volumen spremnika	l 15
Nazivna ulazna snaga	W 750
Napon	V 220-240
Standardni nazivni promjer	DN 32
Dužina kabela	m 15
Razina učinka buke	dB(A) 70
Težina	kg 8
Dimenzije (D × Š × V)	mm 406 × 320 × 434

Oprema

Usisno crijevo	m 2,5 / sa zglobom
Teleskopska usisna cijev	Standard
Filtarska vrećica	Flis
Trajna filtarska košara od flisa	■
Preklapiva podna mlaznica	mm 285
Broj za narudžbu	1.355-246.0

■ Sadržano u opsegu isporuke.

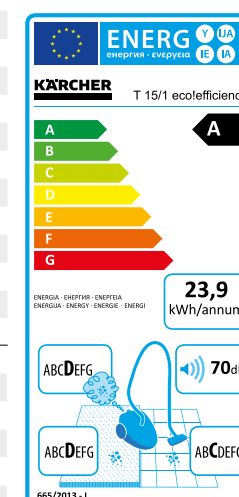

A	43
B	230 / 23
C	12
D	750
E	220-240
F	DN 32
G	12
	71
	6,6
	410 × 315 × 340
	2,5 / sa zglobom
	-
	Flis
	■
	285
	1.355-135.0

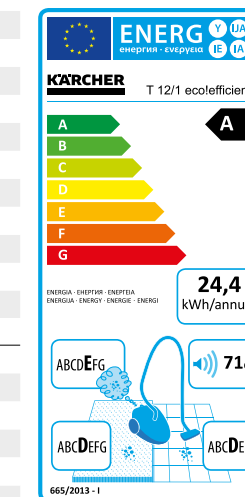

T 10/1 eco!efficiency



T 7/1 eco!efficiency

Tehnički podaci

Razred energetske učinkovitosti	B
Količina zraka	l/s 43
Vakuum	mbar / kPa 230 / 23
Volumen spremnika	l 10
Nazivna ulazna snaga	W 750
Napon	V 220-240
Standardni nazivni promjer	DN 32
Dužina kabela	m 12
Razina učinka buke	dB(A) 67
Težina	kg 5,9
Dimenzije (D × Š × V)	mm 355 × 310 × 410

Oprema

Usisno crijevo	m 2,5/sa zglobom
Teleskopska usisna cijev	-
Filtarska vrećica	Flis
Trajna filtarska košara od flisa	■
Preklapiva podna mlaznica	mm 270
Broj za narudžbu	1.527-413.0

■ Sadržano u opsegu isporuke.

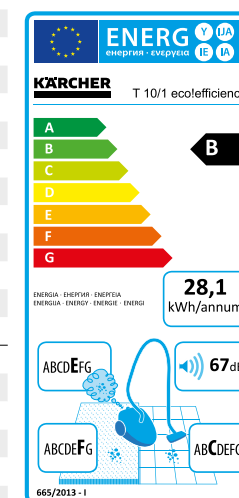

B	43
C	230 / 23
D	7
E	750
F	220-240
G	DN 32
	7,5
	67
	5,3
	350 × 310 × 340
	2/s koljenastim nastavkom
	-
	Flis
	■
	270
	1.527-145.0

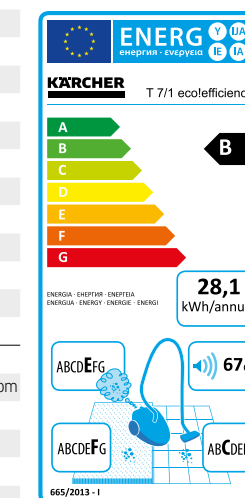

SUHI USISAVAČ - 15 LITARA



T 15/1 HEPA + ESB28



T 15/1 HEPA

Tehnički podaci

Razred energetske učinkovitosti	G
Količina zraka	l/s 61
Vakuum	mbar / kPa 244 / 24,4
Volumen spremnika	l 15
Nazivna ulazna snaga	W 1180
Napon	V 220-240
Standardni nazivni promjer	DN 32
Dužina kabela	m 15
Razina učinka buke	dB(A) 76
Težina	kg 8
Dimenzije (D × Š × V)	mm 406 × 320 × 434

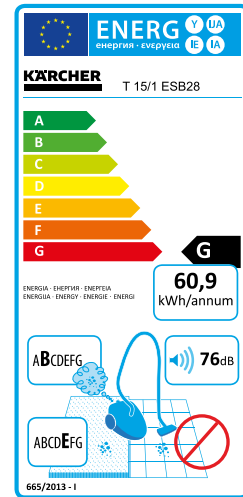

Razred energetske učinkovitosti	E
Količina zraka	l/s 61
Vakuum	mbar / kPa 244 / 24,4
Volumen spremnika	l 15
Nazivna ulazna snaga	W 1150
Napon	V 220-240
Standardni nazivni promjer	DN 32
Dužina kabela	m 15
Razina učinka buke	dB(A) 73
Težina	kg 8
Dimenzije (D × Š × V)	mm 406 × 320 × 434

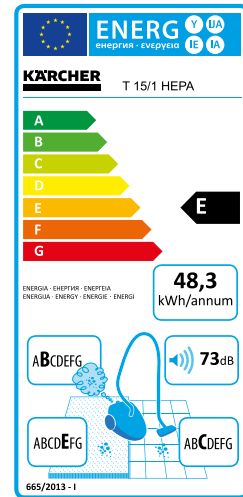

Oprema

Usisno crijevo	m	-
Teleskopska usisna cijev	-	-
Filtarska vrećica	Flis	-
Trajna filtarska košara od flisa	■	-
Preklopiva podna mlaznica	mm	-

Broj za narudžbu 1.355-242.0

■ Sadržano u opsegu isporuke.

Usisno crijevo	2,5 / sa zglobom	-
Teleskopska usisna cijev	Standard	-
Filtarska vrećica	Flis	-
Trajna filtarska košara od flisa	■	-
Preklopiva podna mlaznica	mm	285

Broj za narudžbu 1.355-235.0

■ Sadržano u opsegu isporuke.

SUHI USISAVAČ - 10 LITARA



T 10/1

Tehnički podaci

Razred energetske učinkovitosti	E
Količina zraka	l/s 61
Vakuum	mbar / kPa 244 / 24,4
Volumen spremnika	l 10
Nazivna ulazna snaga	W 1100
Napon	V 220-240
Standardni nazivni promjer	DN 32
Dužina kabela	m 10
Razina učinka buke	dB(A) 75
Težina	kg 6
Dimenzije (D × Š × V)	mm 355 × 310 × 385

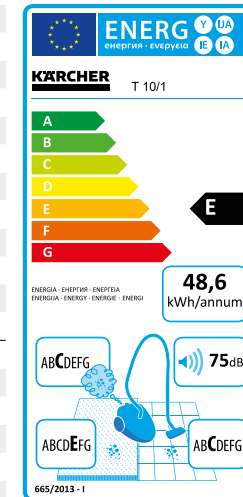

Oprema

Usisno crijevo	m	2,5 / sa zglobom
Usisna cijev, metalna 2 × 0,5 m	■	-
Filtarska vrećica	Flis	-
Trajna filtarska košara od najlona	■	-
Preklopiva podna mlaznica	mm	270

Broj za narudžbu 1.527-150.0

■ Sadržano u opsegu isporuke.

SUHI USISAVAČ - 12 LITARA



T 12/1

Tehnički podaci

Razred energetske učinkovitosti	E
Količina zraka	l/s 61
Vakuum	mbar / kPa 244 / 24,4
Volumen spremnika	l 12
Nazivna ulazna snaga	W 1150
Napon	V 220-240
Standardni nazivni promjer	DN 32
Dužina kabela	m 12
Razina učinka buke	dB(A) 77
Težina	kg 6,6
Dimenzije (D × Š × V)	mm 410 × 315 × 340

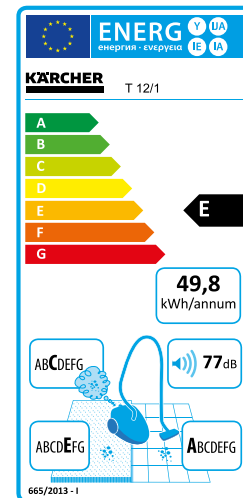

Oprema

Usisno crijevo	m	2,5 / sa zglobom
Usisna cijev, metalna 2 × 0,5 m	■	-
Teleskopska usisna cijev	-	-
Filtarska vrećica	Flis	-
Preklopiva podna mlaznica	mm	285

Broj za narudžbu 1.355-100.0

■ Sadržano u opsegu isporuke.

AKUMULATORSKI USISIVAČ



T 9/1 Bp

Tehnički podaci

Razred energetske učinkovitosti	E
Protok (mrežni/akumulatorski pogon) l/s	61 / 35
Vakuum (mrežni/akumulatorski pogon) mbar / kPa	244 / 123 / 24,4 / 12,3
Volumen spremnika l	9
Snaga (mreža/akumulatorska baterija) W	1300 / 330
Napon V	220-240
Standardni nazivni promjer	DN 32
Dužina kabela m	10
Razina učinka buke dB(A)	81
Težina kg	9,4

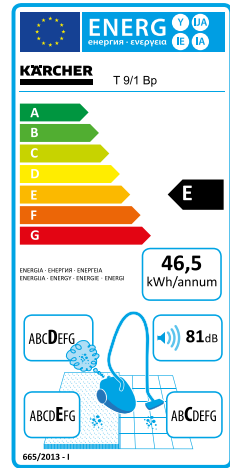

Oprema

Usisno crijevo m	2/s koljenastim nastavkom
Teleskopska usisna cijev	Standard
Filtarska vrećica	Fliis
Perivi najlonski filtar (glavni filtar)	■
Preklopiva podna mlaznica mm	285

Broj za narudžbu **1.528-100.0**

■ Sadržano u opsegu isporuke.

USISIVAČKOJI SE NOSI NA LEĐIMA



BV 5/1 Bp



BV 5/1

Tehnički podaci

Razred energetske učinkovitosti	E
Protok (mrežni/akumulatorski pogon) l/s	61 / 35
Vakuum (mrežni/akumulatorski pogon) mbar / kPa	244 / 123 / 24,4 / 12,3
Volumen spremnika l	5
Snaga (mreža/akumulatorska baterija) W	1300 / 330
Napon V	220-240
Standardni nazivni promjer	DN 32
Dužina kabela m	15
Razina učinka buke dB(A)	78
Težina kg	8,3
Dimenzije (D × Š × V) mm	400 × 320 × 540

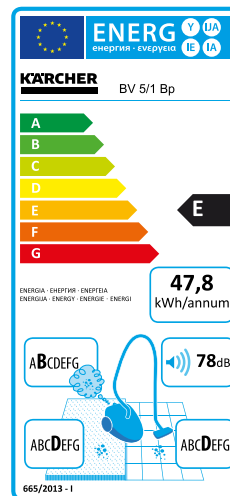

Razred energetske učinkovitosti	E
Protok (mrežni/akumulatorski pogon) l/s	61
Vakuum (mrežni/akumulatorski pogon) mbar / kPa	244 / 24,4
Volumen spremnika l	5
Snaga (mreža/akumulatorska baterija) W	1300
Napon V	220-240
Standardni nazivni promjer	DN 32
Dužina kabela m	15
Razina učinka buke dB(A)	78
Težina kg	5,3
Dimenzije (D × Š × V) mm	400 × 320 × 540

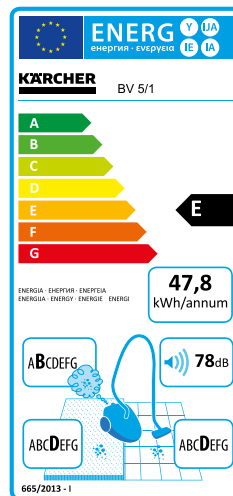

Oprema

Usisno crijevo m	1,5/sa zglobom
Teleskopska usisna cijev	Standard
Filtarska vrećica	Fliis
Perivi najlonski filtar (glavni filtar)	■
Preklopiva podna mlaznica mm	285

Broj za narudžbu **1.394-211.0**

■ Sadržano u opsegu isporuke.

Usisno crijevo m	1,5/sa zglobom
Teleskopska usisna cijev	Standard
Filtarska vrećica	Fliis
Perivi najlonski filtar (glavni filtar)	■
Preklopiva podna mlaznica mm	285

Broj za narudžbu **1.394-200.0**

■ Sadržano u opsegu isporuke.

AKUMULATORSKA ELEKTRIČNA METLA



EB 30/1 Adv Li-Ion



EB 30/1 Li-Ion

Tehnički podaci

Radna širina mm	300	300
Volumen spremnika l	1	1
Napon V	220-240	220-240
Trajanje rada (tepih / tvrda površina) min	82 / 104	41 / 52
Vrijeme punjenja baterije h	1	5
Težina kg	2,3	2
Dimenzije (D × Š × V) mm	250 × 300 × 1100	250 × 300 × 1100

Oprema

Akumulatorska baterija 7,2 V / 2,6 Ah	■	■
Izmjenjiva baterija 7,2 V / 2,6 Ah	■	-
Punjač s utikačem BC 1/0.45	-	■
Punjač koji se brzo puni BC 1/1.8	■	-
Valjak s četkom, standardni	■	■

Broj za narudžbu **1.545-127.0**

Broj za narudžbu **1.545-126.0**

■ Sadržano u opsegu isporuke.

USISIVAČ S ČETKOM ZA TEPIH - RADNE ŠIRINE 60 CENTIMETARA



CV 60/2 RS Bp Pack

Tehnički podaci

Radna širina mm	610
Količina zraka l/s	34
Vakuum mbar / kPa	117 / 11,7
Volumen spremnika l	17
Maks. ulazna snaga W	1224
Napon V	36
Standardni nazivni promjer	DN 32
Dužina kabela m	-
Snaga motora s četkama W	373
Težina kg	203
Dimenzije (D × Š × V) mm	1120 × 640 × 1290

Oprema

Mlaznica za fuge i tepihe	■
Usisna cijev, izvlačna	■
Elastično usisno crijevo, izvlačno	■
Filtarska vrećica	Papir
Indikator stanja filtra	■
Valjak s četkom Kom.	2

Broj za narudžbu **1.011-028.0**

■ Sadržano u opsegu isporuke.

USISIVAČ S ČETKOM ZA TEPIH - RADNE ŠIRINE 48 DO 38 CENTIMETARA



CV 48/2 Adv



CV 38/2 Adv

Tehnički podaci

Razred energetske učinkovitosti	B
Radna širina	mm 480
Količina zraka	l/s 48
Vakuum	mbar / kPa 250 / 25
Volumen spremnika	l 5,5
Nazivna ulazna snaga	W 1050
Napon	V 220-240
Standardni nazivni promjer	DN 35
Dužina kabela	m 12
Razina učinka buke	dB(A) 80
Snaga motora s četkama	W 150
Težina	kg 10
Dimenzije (D × Š × V)	mm 350 × 485 × 1215

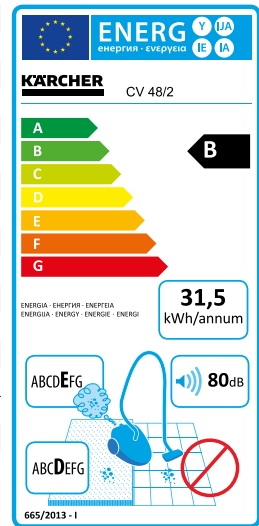

Razred energetske učinkovitosti	C
Radna širina	mm 380
Količina zraka	l/s 48
Vakuum	mbar / kPa 250 / 25
Volumen spremnika	l 5,5
Nazivna ulazna snaga	W 1050
Napon	V 220-240
Standardni nazivni promjer	DN 35
Dužina kabela	m 12
Razina učinka buke	dB(A) 80
Snaga motora s četkama	W 150
Težina	kg 9,5
Dimenzije (D × Š × V)	mm 351 × 391 × 1215

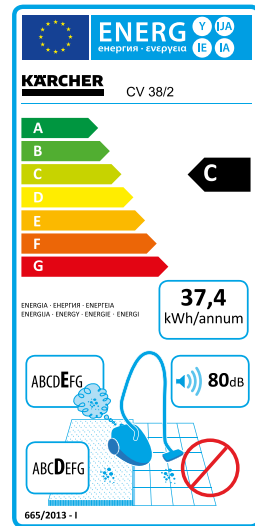

Oprema

Mlaznica za fuge i tepihe	■
Usisna cijev, izvlačna	■
Elastično usisno crijevo, izvlačno	■
Filtarska vrećica	Flis
Indikator stanja filtra	■
Valjak s četkom	Kom. 1

Broj za narudžbu 1.057-321.0

■ Sadržano u opsegu isporuke.

USISIVAČ S ČETKOM ZA TEPIH - RADNE ŠIRINE 38 DO 30 CENTIMETARA



CV 38/1



CV 30/1

Tehnički podaci

Razred energetske učinkovitosti	C
Radna širina	mm 380
Količina zraka	l/s 48
Vakuum	mbar / kPa 207 / 20,7
Volumen spremnika	l 5,5
Nazivna ulazna snaga	W 1000
Napon	V 220-240
Standardni nazivni promjer	DN 35
Dužina kabela	m 12
Razina učinka buke	dB(A) 80
Težina	kg 8,7
Dimenzije (D × Š × V)	mm 320 × 390 × 1220

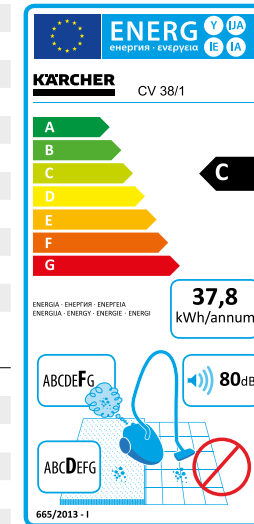

Razred energetske učinkovitosti	D
Radna širina	mm 300
Količina zraka	l/s 48
Vakuum	mbar / kPa 207 / 20,7
Volumen spremnika	l 5,5
Nazivna ulazna snaga	W 1000
Napon	V 220-240
Standardni nazivni promjer	DN 35
Dužina kabela	m 12
Razina učinka buke	dB(A) 80
Težina	kg 8,4
Dimenzije (D × Š × V)	mm 320 × 310 × 1220

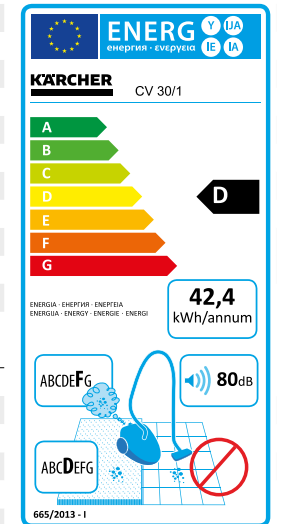









Oprema











Mlaznica za fuge i tepihe	■
Usisna cijev, izvlačna	■
Elastično usisno crijevo, izvlačno	■
Filtarska vrećica	Flis
Indikator stanja filtra	■
Valjak s četkom	Kom. 1

Broj za narudžbu 1.435-115.0

■ Sadržano u opsegu isporuke.

Broj za narudžbu 1.435-116.0

	Kom.	Broj za narudžbu
Papirnati filter (2-slojni) ispitani za klasu prašine M		
 Papirnat filter (2-slojni) ispitani za klasu prašine M Papirnat filter (2-slojni) ispitani za klasu prašine M	10 kom	6.904-333.0
 Papirnat filter (2-slojni) ispitani za klasu prašine M Papirnat filter (2-slojni) ispitani za klasu prašine M	10 kom	6.904-312.0
 Papirnat filter (2-slojni) ispitani za klasu prašine M Papirnat filter (2-slojni) ispitani za klasu prašine M	10 kom	6.907-019.0
 Papirnat filter (2-slojni) ispitani za klasu prašine M Papirnat filter (2-slojni) ispitani za klasu prašine M	10 kom	6.904-294.0
 Papirnat filter (2-slojni) ispitani za klasu prašine M Papirnat filter (2-slojni) ispitani za klasu prašine M	10 kom	6.904-403.0
Filtarske vrećice od flisa (3-slojne) ispitane za klasu prašine M		
 Filtarska vrećica od flisa (3-slojne) ispitane za klasu prašine M Filtarska vrećica od flisa (3-slojne) ispitane za klasu prašine M	10 kom	6.904-335.0
 Filtarska vrećica od flisa (3-slojne) ispitane za klasu prašine M Filtarska vrećica od flisa (3-slojne) ispitane za klasu prašine M	10 kom	6.904-315.0
 Filtarska vrećica od flisa (3-slojne) ispitane za klasu prašine M Filtarska vrećica od flisa (3-slojne) ispitane za klasu prašine M	10 kom	6.907-017.0
 Filtarska vrećica od flisa (3-slojne) ispitane za klasu prašine M Filtarska vrećica od flisa (3-slojne) ispitane za klasu prašine M	10 kom	6.904-305.0

	Kom.	Broj za narudžbu
Specijalne mlaznice		
 Turbo mlaznica za tapcirane površine DN 32 s četkom sa zračnim pogonom		2.860-113.0
 Turbo podna mlaznica DN 32 s četkom sa zračnim pogonom		2.860-114.0
 Mlaznica za fuge DN 32		6.903-403.0
 Četka za čišćenje radijatora DN 32 (na mlaznici za fuge 6.903-403.0)		6.903-404.0
 Četka za usisavanje DN 32		6.903-887.0
 Mlaznica za tapcirane površine DN 32		6.903-402.0
 Mlaznica za tapcirane površine DN 35 (za T 7/1 Classic)		9.770-605.0
 Mlaznica za fuge DN 35 (za T 7/1 Classic)		9.770-638.0
Podne mlaznice		
 Kombinirana mlaznica DN 32 s kliznim dnom od plemenitog čelika		6.906-211.0
 Kombinirana mlaznica DN 32 s kliznim dnom od plemenitog čelika i kotačićima		6.907-410.0
 Kombinirana mlaznica DN 35 (za T 7/1 Classic)		6.907-496.0

KAKO PRLJAVŠTINA NE BI OSTALA U TEPIHU.

Površine tepiha u zgradama s uredima, hotelima ili školama se svakodnevno puno troše. Ovdje su se dokazala Kärcher sredstva za čišćenje tepiha. Ona su robusna, snažna i svestrana. Pogodna su za generalno čišćenje i međučišćenje tepiha i uklanjanje mrlja na tekstilnim površinama. Također se presvlake i auto sjedala mogu dubinski čistiti Kärcherovim sredstvima za čišćenje tepiha. S odgovarajućim priborom mogu se čak koristiti za čišćenje pločica.



Sadržaj Uredaji za generalno čišćenje tepiha

Uredaji za ekstrakcijsko raspršivanje	Stranica	96
Profesionalna glava za pranje	Stranica	97
Ventilator	Stranica	97
Automati za generalno čišćenje tepiha	Stranica	98
Uredaj za međučišćenje tepiha	Stranica	98
Pribor	Stranica	99

1 Preostala vlaga u postotcima

10,2	Konkurent A
7,5	Konkurent B
6,1	Konkurent C
3,8	Puzzi Kärcher

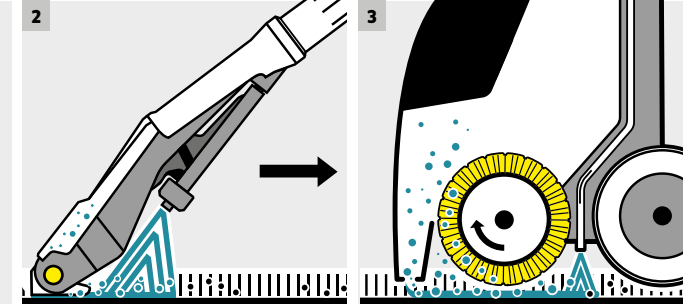

1 Brže ponovno suho

Zahvaljujući snažnoj usisnoj turbini uređaja Kärcher Puzzi ostaje izuzetno malo vlage: Tkanje se suši do 63 posto brže nego kod sličnih konkurentskih proizvoda te se po njemu može hodati.

2 Princip ekstrakcijskog raspršivanja

Kod usisavanja s pranjem uređaj prska vodu pomiješanu sa sredstvom za čišćenje – u jednom radnom koraku – te je potom usisava pomoću mlaznice. Nečistoća se odvaja i uklanja u jednom radnom koraku. Po podovima se može brže ponovno hodati jer nakon čišćenja ostale malo vlage.

3 Temeljito čisto

Kod uređaja za čišćenje tepiha s valjkastom četkom učinak čišćenja se dodatno pojačava uporabom četke. Osim toga tu je i novi dizajn vlakana.

4 Dvostruko svestran

BRC 45/45 C su višenamjenski uređaji. Kod dubinskog generalnog čišćenja tepiha s ekstrakcijskim raspršivanjem i uporabom mehaničkih četki kontrarotirajući valjci osiguravaju maksimalno tihi hod ujednačenim vlastitim kretanjem. Za ekonomično međučišćenje tepiha preporučuje se Kärcher sredstvo za čišćenje iCapsol RM 768 koje izrazito skraćuje vrijeme sušenja.

5 Inovativni pribor

Pribor za uređaje Puzzi odlikuju brojne inovacije. Fleksibilan zglob omogućuje najbolju moguću ekstrakciju u svakom kutu. Čak je moguć i rad ispod predmeta te se sprječava pogrešna primjena. Modularni sustav omogućuje brzu promjenu između podne mlaznice, mlaznice za tapacirane površine ili mlaznice za fuge.

6 Kärcher sredstva za čišćenje

CarpetPro sredstvo za čišćenje tepiha RM 760 u prahu je sredstvo za generalno čišćenje za prskanje tepiha s ekstrakcijom s tehnologijom inkapsulacije i odstranjivač neugodnih mirisa. Trajno uklanja neugodne mirise. Nije potrebno ispirati. CarpetPro sredstvo za pranje tepiha RM 763 uklanja ostatke prljavštine i tenzida iz tapisona i tekstilnih površina. Skraćuje vrijeme pranja. Za osvježanje vlakana i boja.

7 Jedan za sve: ručni alat

Neophodni ručni alat odgovara svim uređajima za čišćenje tepiha od Puzzi 8/1 do Puzzi 30/4. Budući da je sav pribor međusobno kompatibilan, uvijek možete koristiti odgovarajući pribor za svaki problem čišćenja i svaki uređaj.

UREDAJI ZA EKSTRAKCIJSKO RASPRŠIVANJE - 30 LITARA



Puzzi 30/4



Puzzi 30/4 E

Tehnički podaci

Maks. površinski učinak	m ² /h	60-75	60-75
Količina zraka	l/s	74	74
Vakuum	mbar / kPa	254 / 25,4	254 / 25,4
Količina prskanja	l/min	3	3
Tlak prskanja	bar	4	4
Spremnik za svježu vodu	l	30	30
Spremnik za prijavu vodu	l	15	15
Težina	kg	26	28
Dimenzije (D × Š × V)	mm	580 × 460 × 930	580 × 460 × 930

Oprema

Crijevo za prskanje s integriranim dovodom vode	m	4	4
Široka podna mlaznica s fleksibilnom usisnom gumom	□		□
Ručni alat	■		■
Utičnica za glavu za pranje	PW 30/1		PW 30/1
Broj za narudžbu		1.101-120.0	1.101-122.0

■ Sadržano u opsegu isporuke. □ Mogući pribor.

UREDAJI ZA EKSTRAKCIJSKO RASPRŠIVANJE - 10 I 8 LITARA



Puzzi 10/2 Adv



Puzzi 10/1



Puzzi 8/1 C

Tehnički podaci

Maks. površinski učinak	m ² /h	30-45	20-25	12-18
Količina zraka	l/s	54	54	61
Vakuum	mbar / kPa	220 / 22	220 / 22	236 / 23,6
Količina prskanja	l/min	2	1	1
Tlak prskanja	bar	2	1	1
Spremnik za svježu vodu	l	10	10	8
Spremnik za prijavu vodu	l	9	9	7
Težina	kg	11,5	10,7	9,8
Dimenzije (D × Š × V)	mm	705 × 320 × 435	705 × 320 × 435	530 × 330 × 440

Oprema

Crijevo za prskanje s integriranim dovodom vode	m	2,5	2,5	2,5
Uska podna mlaznica s fleksibilnom usisnom gumom	■		■	-
Ručni alat	■		■	■
Mlaznica za tapacirane površine	-		■	■
Utičnica za glavu za pranje	PW 30/1		-	-
Broj za narudžbu		1.193-120.0	1.100-130.0	1.100-225.0

■ Sadržano u opsegu isporuke.

PROFESIONALNA GLAVA ZA PRANJE



PW 30/1 (Puzzi 10/2 Adv)



PW 30/1 (Puzzi 30/4 i Puzzi 30/4 E)

Tehnički podaci

Maks. površinski učinak	m ² /h	40-55	70-110
Snaga motora s četkama	W	60	60
Napon	V	220-240	220-240
Težina	kg	5,7	5,9
Dimenzije (D × Š × V)	mm	350 × 260 × 835	350 × 260 × 835
Broj za narudžbu		1.913-102.0	1.913-103.0

VENTILATOR



AB 20



Afd

Tehnički podaci

Prostorna struja	m ³ /h	1115	554
Dužina kabela	m	7,6	-
Ulazna snaga	W	102	-
Napon	V	220-240	-
Težina	kg	11	11
Broj okretaja	okr/min	1355	1370
Dimenzije (D × Š × V)	mm	570 × 470 × 300	640 × 510 × 300

Oprema

Integrirani prihvatnik za mrežni kabel	■		-
Robusno plastično kućište	■		■
Ergonomska ručka za nošenje	■		■
Broj za narudžbu		1.004-045.0	2.864-010.0

■ Sadržano u opsegu isporuke.

AUTOMATI ZA GENERALNO ČIŠĆENJE TEPIHA - 45 I 30 CENTIMETARA



BRC 45/45 C



BRC 30/15 C

Tehnički podaci			
Površinski učinak (generalno čišćenje/međučišćenje s iCapsol)	m ² /h	350 / 1000	150 / -
Količina zraka	l/s	45	20
Vakuum	mbar / kPa	300 / 30	300 / 30
Tlak prskanja, generalno čišćenje	bar	7	3,5
Količina prskanja, generalno čišćenje	l/min	3,2	1
Radna širina četkanja	mm	410	270
Radna širina usisavanja	mm	450	315
Spremnik svježe/prijave vode	l	45 / 38	15 / 17
Težina	kg	48	36
Dimenzije (D × Š × V)	mm	770 × 545 × 1250	920 × 360 × 750

Oprema			
Smjer rada		naprijed ili natrag	natrag
Ručni alat, opcionalno		■	■
Rad s iCapsol		■	-
Broj valjaka	Kom.	2	1
Broj za narudžbu		1.008-056.0	1.008-057.0

■ Sadržano u opsegu isporuke.

UREDAJ ZA MEĐUČIŠĆENJE TEPIHA



BRS 43/500 C

Tehnički podaci			
Površinski učinak (međučišćenje s iCapsol)	m ² /h	300	
Tlak prskanja, međučišćenje	bar	3,4	
Količina prskanja, međučišćenje	l/min	0,38	
Radna širina četkanja	mm	430	
Volumen spremnika za svježu vodu	l	7,5	
Težina	kg	25	
Dimenzije (D × Š × V)	mm	400 × 460 × 1160	

Oprema			
Smjer rada		naprijed ili natrag	
Ručni alat		-	
Rad s iCapsol		■	
iCapsol spremnik na uređaju		■	
Broj valjaka	Kom.	2	
Baterija i punjač uklj.		-	
Broj za narudžbu		1.006-671.0	

■ Sadržano u opsegu isporuke.

		Broj za narudžbu
	Usisna crijeva za prskanje (ne za Puzzi 30/4 i 30/4 E)	
	Usisno crijevo za prskanje DN 32 2,5 m	6.394-826.0
	Usisno crijevo za prskanje DN 32 4 m	6.394-375.0
	Mlaznice	
	Fleksibilna podna mlaznica 240 mm	4.130-007.0
	Fleksibilna podna mlaznica 350 mm	4.130-011.0
	Mlaznica za tapcirane površine 110 mm	4.130-001.0
	Mlaznica za fuge DN32	4.130-010.0
	Produžna cijev 780 mm, DN32	4.025-004.0
	Adapter za tvrde površine	
	Adapter za tvrde površine 240 mm	4.762-014.0
	Adapter za tvrde površine 350 mm	4.762-017.0

VRUĆOM PAROM SNAŽNO PROTIV NEČISTOĆE.

Profesionalni Kärcher parni čistači i parni usisavači dokazuju da je para daleko više od samo toplog zraka. Upravo su ovi uređaji izuzetno ekonomični i neštetni za zdravlje kada se traži pouzdano čišćenje bez kemijskih sredstava za čišćenje.

Glavno područje primjene parnih čistača i parnih usisavača su mokra i higijenska područja, svi tvrdi podovi, sve staklene površine i pločice, armature, ali s odgovarajućim priborom čak i tekstilne površine.



Sadržaj Parni čistači/usisavači

Usisavači na paru	Stranica 102
Parni čistači	Stranica 102
Pribor	Stranica 103

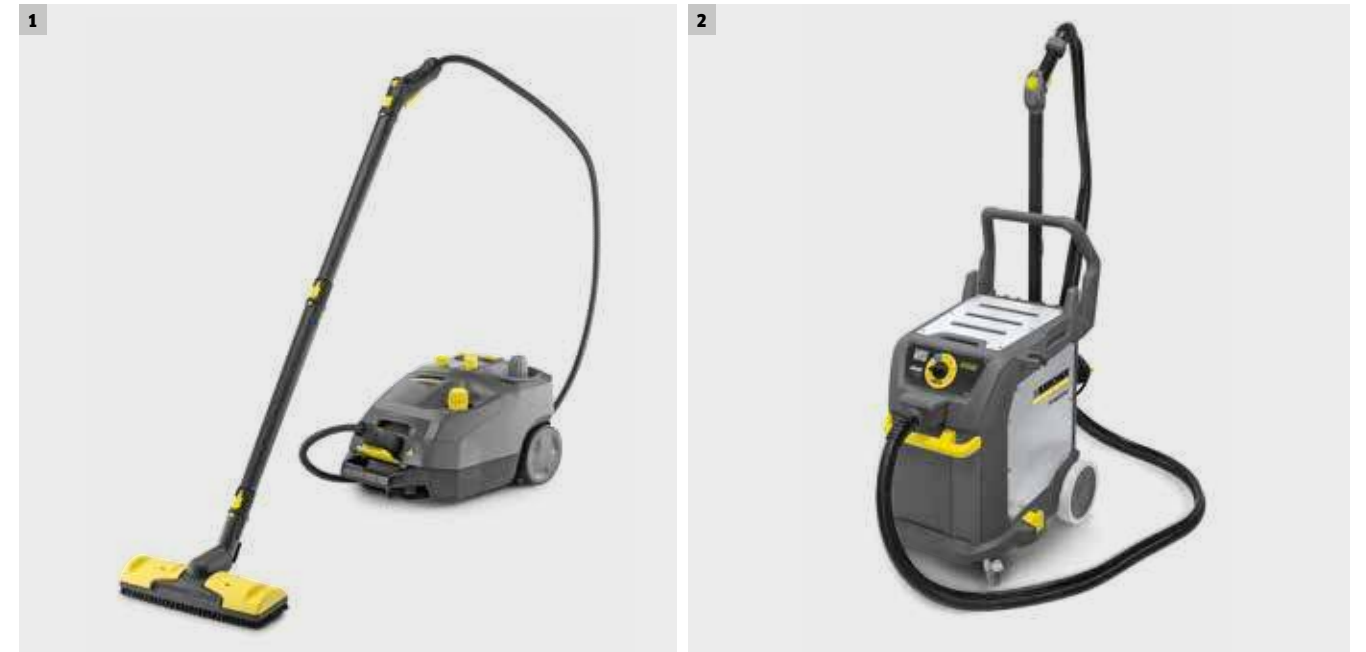

1 Kompaktan i ekonomičan

Kärcher parni čistač SG 4/4 odlikuje se kompaktnim dimenzijama s iznenađujućom snagom. Uređaj radi s tlakom pare od 4 bara i jamči naročito ekonomično čišćenje. Opsežna ponuda pribora čini ovaj parni čistač svestranim multitalentom. Sustav sa 2 spremnika skraćuje vrijeme zagrijavanja i osigurava neprekidan rad. S volumenom punjenja od ukupno 4 litre uređaj SG 4/4 je konstruiran za dovoljno duge radne intervale. U kombinaciji s odgovarajućim priborom uređaj je namijenjen, osim čišćenja tvrdih podova, čak i za čišćenje tekstilnih površina bez kemijskih sredstava za čišćenje. Zahvaljujući funkciji VapoHydro moguće je savršeno podesiti količinu pare i zasićenje odgovarajućoj podlozi.

2 Čišćenje prirodnom parom

Bilo na tvrdim podovima, površinama od plemenitog čelika, armaturama, staklenim površinama, kuhinjskim uređajima ili industrijskim uređajima – kada je riječ o uklanjanju tvrdokorne nečistoće na higijenski i učinkovit način, onda je parni usisavač SGV 8/5 pravo rješenje. Uređaj sa svojim ecoefficiency-stupnjem utire nove puteve u pogledu održivosti i ispunjava očekivanja tihim i ekonomičnim radom. U mnogim slučajevima mogu se postići prvoklasni rezultati čišćenja čak i bez sredstava za čišćenje. Inovativna funkcija samo-čišćenja pouzdano uklanja naslage u sustavu cirkulacije vode i produljuje životni vijek uređaja.

PARNI USISAVAČI



SGV 8/5



SGV 6/5

Tehnički podaci

Parametar	SGV 8/5	SGV 6/5
Napon	V 220-240	220-240
Snaga grijanja	W 3000	3000
Volumen spremnika	l 5	5
Dužina kabela	m 7,5	7,5
Tlak pare	bar 8	6
Težina bez pribora	kg 40	39
Dimenzije (D x Š x V)	mm 640 x 495 x 965	640 x 495 x 965

Oprema

Usisno crijevo za paru s ručkom	■	■
Parne cijevi 2 x	■	■
Podna mlaznica	■	■
Ručna mlaznica	■	■
Broj za narudžbu	1.092-010.0	1.092-000.0

■ Sadržano u opsegu isporuke.

PARNI ČISTAČI



SG 4/4

Tehnički podaci





Parametar	SG 4/4
Napon	V 220-240
Snaga grijanja	W 2300
Volumen spremnika	l 4
Dužina kabela	m 7,5
Tlak pare	bar 4
Težina bez pribora	kg 8
Dimenzije (D x Š x V)	mm 475 x 320 x 275

Oprema

Usisno crijevo za paru s ručkom	■
Parne cijevi 2 x	■
Podna mlaznica	■
Okrugla četka	■
Mlaznica za tepihe s četkom	■
Broj za narudžbu	1.092-104.0

■ Sadržano u opsegu isporuke.

		Broj za narudžbu
Parni čistači	Produžna cijev 0,5 m	4.127-024.0
	Ručna mlaznica	2.884-280.0
	Mlaznica s točkastim mlazom	2.884-281.0
	Mlaznica za prozore	4.130-115.0
Parni usisavači	Kolica	6.962-239.0
	Mlaznica za pod	2.889-005.0
	Gumene trake (za podnu mlaznicu)	2.889-007.0
	Ručna mlaznica	2.889-008.0
	Gumena traka (za ručnu mlaznicu)	2.889-010.0
	Četkasta traka (za ručnu mlaznicu)	2.889-009.0
	Adapter za prihvat okruglih četki	2.889-052.0

	Okrugle četke, plemeniti čelik, jako tvrde (3 komada)	Broj za narudžbu 2.863-007.0
	Okrugle četke, mesing, tvrde (3 komada)	2.863-008.0
	Okrugle četke, pekalon, srednje tvrde (3 komada)	2.863-009.0
	Trokutasta podna mlaznica	2.889-053.0



UČINKOVITI STROJEVI ZA ČISTE PODOVE.

Kärcher strojevi za metenje/strojevi za metenje i usisavanje predstavljaju uvijek najnoviji stupanj razvoja tehnologije. Od ručnog stroja za metenje do industrijskih uređaja ispunjavaju očekivanja praktičnim detaljima i učinkovitom tehnologijom metenja i usisavanja. Fleksibilna upotreba kod unutarnjeg i vanjskog čišćenja omogućuje uvijek savršene rezultate čišćenja. To je ta dobitna kombinacija dotjerane ergonomije, lake upotrebe zahvaljujući EASY upravljanju, jednostavnog rukovanja i najveće moguće ekonomičnosti koja Kärcher strojeve za metenje čini tako jedinstvenima.



Sadržaj Strojevi za metenje/strojevi za metenje i usisavanje

Strojevi za metenje i usisavanje sa sjedalom	Stranica 109
Ručno upravljani strojevi za metenje	Stranica 122

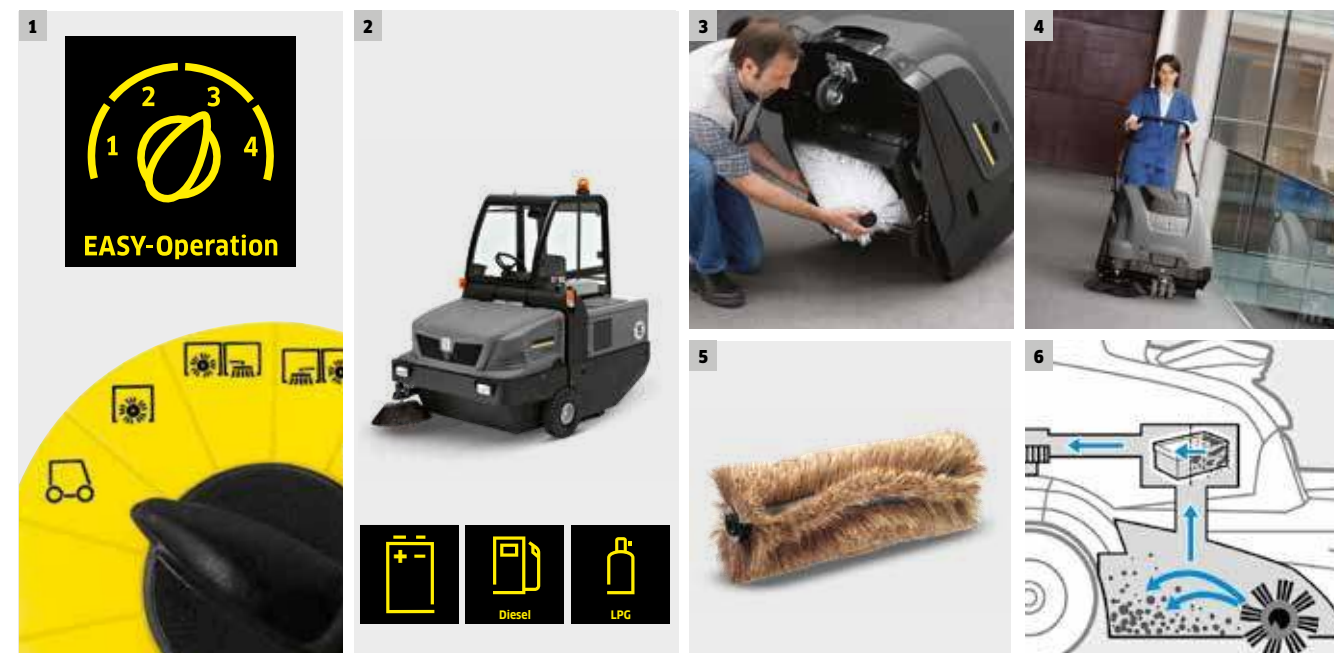

1 EASY upravljanje – Ergonomic Application System

Zahvaljujući EASY upravljanju Kärcher nudi jedinstveni sustav za upravljanje, koji zahvaljujući jednostavnim, jasno objašnjenim slikovnim simbolima sprječava moguće neispravno rukovanje. Sigurnost i produktivnost se povećavaju, a životni vijek stroja se produljuje. Simboli i postavke su kod svih strojeva za metenje i strojeva za ribanje i usisavanje isti. Kada ih jednom naučite i savladate, možete svakim strojem intuitivno upravljati pomoću EASY upravljanja. EASY upravljanje postalo je standard za čitav niz aktualnih Kärcherovih standardnih strojeva.

2 Energija iz svih izvora

Po želji s pogonom na benzin, dizel, LPG ili na električni pogon za svaku primjenu je dostupna prava vrsta pogona.

3 Lagano servisiranje

Brza, jednostavna zamjena potrošnih dijelova štedi radno vrijeme i smanjuje troškove održavanja.

4 Strojevi za metenje koji ostaju na tepihu

Kompleti za metenje tepiha omogućuju svakodnevno čišćenje većih površina tepiha bez kabela i povećavaju mobilnost. Pritom se strojevi za metenje odlikuju odličnim rezultatom čišćenja pri iznimno velikom površinskom učinku.

5 Raznovrsnost po izboru

Veliki izbor različitih bočnih metli i glavnih valjaka za metenje omogućuje jednostavnu prilagodbu odgovarajućoj površini za čišćenje.

6 Tact – Auto Filter Clean System

Patentirano Tact čišćenje filtra je jedinstveno kod strojeva za metenje. Filtrar se čisti potpuno automatski u redovnim razmacima. Čak i u ekstremnim uvjetima ova vrsta čišćenja filtra postiže odličan rezultat i stalno omogućuje rad bez prašine. Upotrijebljeni filtri odlikuju se svojom kompaktnom izvedbom i dugim životnim vijekom.

EKONOMIČNA PRIMJENA ZA SVAKI POD

Usporedba površinskih učinaka																
Područja primjene																
		Tepih	PVC	Linoleum	Oplodnici, unutarnji (npr. pločice, miramor, granit)	Estrih, impregniran	Estrih	Asfalt	Perivi beton	Oplodnici, vanjski (npr. betonske kocke, kartonske ploče, betonski oplodnik H)	Kocke					
Varijante opreme																
		Varijanta za vanjsku primjenu	Varijanta za unutarnju primjenu													
Površinski učinak m ² /h																
Model	Učinak	Ručni strojevi za metenje i usisavanje	Ručna primjena	Baterija	G	Bp	G, LPG**	Bp, LPG**	G, D, LPG	Bp, LPG**	G, D, LPG	Bp, LPG**	D, LPG	Bp, LPG**	D, LPG	Bp, LPG**
KM 70/20 C	200	Ručni strojevi za metenje i usisavanje	ručna primjena	Baterija	G	Bp	G, LPG**	Bp, LPG**	G, D, LPG	Bp, LPG**	G, D, LPG	Bp, LPG**	D, LPG	Bp, LPG**	D, LPG	Bp, LPG**
KM 70/30 C	300		ručna primjena	Baterija	G	Bp	G, LPG**	Bp, LPG**	G, D, LPG	Bp, LPG**	G, D, LPG	Bp, LPG**	D, LPG	Bp, LPG**	D, LPG	Bp, LPG**
KM 75/40 W	600	Ručni strojevi za metenje i usisavanje	G	Bp	G	Bp	G, LPG**	Bp, LPG**	G, D, LPG	Bp, LPG**	G, D, LPG	Bp, LPG**	D, LPG	Bp, LPG**	D, LPG	Bp, LPG**
KM 85/50 W	900		G	Bp	G	Bp	G, LPG**	Bp, LPG**	G, D, LPG	Bp, LPG**	G, D, LPG	Bp, LPG**	D, LPG	Bp, LPG**	D, LPG	Bp, LPG**
KM 90/60 R	1500	Strojevi za metenje i usisavanje sa sjedalom	G, LPG**	Bp, LPG**	G, D, LPG	Bp, LPG**	G, D, LPG	Bp, LPG**	G, D, LPG	Bp, LPG**	G, D, LPG	Bp, LPG**	D, LPG	Bp, LPG**	D, LPG	Bp, LPG**
KM 100/100 R	2500		G, D, LPG	Bp, LPG**	G, D, LPG	Bp, LPG**	G, D, LPG	Bp, LPG**	G, D, LPG	Bp, LPG**	G, D, LPG	Bp, LPG**	D, LPG	Bp, LPG**	D, LPG	Bp, LPG**
KM 105/100 R KM 105/110 R	3000		G, D, LPG	Bp, LPG**	G, D, LPG	Bp, LPG**	G, D, LPG	Bp, LPG**	G, D, LPG	Bp, LPG**	G, D, LPG	Bp, LPG**	D, LPG	Bp, LPG**	D, LPG	Bp, LPG**
KM 125/130 R	3500		G, D, LPG	Bp, LPG**	G, D, LPG	Bp, LPG**	G, D, LPG	Bp, LPG**	G, D, LPG	Bp, LPG**	G, D, LPG	Bp, LPG**	D, LPG	Bp, LPG**	D, LPG	Bp, LPG**
KM 130/300 R	5000		D, LPG	Bp, LPG**	D, LPG	Bp, LPG**	D, LPG	Bp, LPG**	D, LPG	Bp, LPG**	D, LPG	Bp, LPG**	D, LPG	Bp, LPG**	D, LPG	Bp, LPG**
KM 150/500 R	8000		D, LPG	Bp, LPG**	D, LPG	Bp, LPG**	D, LPG	Bp, LPG**	D, LPG	Bp, LPG**	D, LPG	Bp, LPG**	D, LPG	Bp, LPG**	D, LPG	Bp, LPG**
KM 170/600 R	10000		D, LPG	LPG**	D, LPG	Bp, LPG**	D, LPG	Bp, LPG**	D, LPG	Bp, LPG**	D, LPG	Bp, LPG**	D, LPG	Bp, LPG**	D, LPG	Bp, LPG**

■ Prikladno.

* Uzeti u obzir nosivost.

** Samo u dobro prozračenim prostorijama (npr. tamo gdje smiju voziti i viličari s pogonom na LPG).

INDUSTRIJSKA KLASA- 170 CENTIMETARA



KM 170/600 R D



KM 170/600 R LPG

Tehnički podaci

Pogon	4-taktni dizelski motor / Yanmar	4-taktni LPG motor / VW
Snaga	35 kW	35
Maks. površinski učinak sa 1 / 2 bočne metle	23520 / 28000 m ² /h	23520 / 28000
Radna širina glavne četke	1350 mm	1350
Radna širina sa 1 / 2 bočne metle	1680 / 2000 mm	1680 / 2000
Spremnik za smeće	600 l	600
Sposobnost uspona	18 %	18
Radna brzina	14 km/h	14
Površina filtra	10 m ²	10
Težina	1530 kg	1585
Dimenzije (D × Š × V)	2450 × 1750 × 1665 mm	2450 × 1750 × 1665

Oprema

Poliesterski filter s ravnim naborima	■	■
Čišćenje filtra man. / autom.	■ / -	■ / -
Podesivi glavni valjak za metenje	■	■
Visoko hidraulično pražnjenje	■	■
Broj za narudžbu	1.186-127.0	1.186-128.0

■ Sadržano u opsegu isporuke.

INDUSTRIJSKA KLASA- 150 CENTIMETARA



KM 150/500 R LPG



KM 150/500 R D



KM 150/500 R Bp

Tehnički podaci

Pogon	4-taktni LPG motor / Kubota	4-taktni dizelski motor / Yanmar	Istosmjerni motor
Snaga	22 kW	22,5	10
Napon	- V	-	48
Maks. površinski učinak sa 1 / 2 bočne metle	18000 / 21600 m ² /h	18000 / 21600	12000 / 14400
Radna širina glavne četke	1200 mm	1200	1200
Radna širina sa 1 / 2 bočne metle	1500 / 1800 mm	1500 / 1800	1500 / 1800
Spremnik za smeće	500 l	500	500
Sposobnost uspona	18 %	18	12
Radna brzina	12 km/h	12	8
Površina filtra	7 m ²	7	7
Težina	1415 kg	1440	1380
Dimenzije (D × Š × V)	2442 × 1570 × 1640 mm	2442 × 1570 × 1640	2442 × 1550 × 1640

Oprema

Poliesterski filter s ravnim naborima	■	■	■
Čišćenje filtra man. / autom.	■ / -	■ / -	■ / -
Podesivi glavni valjak za metenje	■	■	■
Pojačalo snage	■	■	■
Visoko hidraulično pražnjenje	■	■	■
Broj za narudžbu	1.186-123.0	1.186-124.0	1.186-125.0

■ Sadržano u opsegu isporuke.

INDUSTRIJSKA KLASA- 150 CENTIMETARA



NOVO

KM 150/500 R D Classic

Tehnički podaci			
Pogon		4-taktni dizelski motor / Yanmar	
Snaga	kW	15,8	
Napon		-	
Maks. površinski učinak sa 1 / 2 bočne metle	m ² /h	18000 / 21600	
Radna širina glavne četke	mm	1200	
Radna širina sa 1 / 2 bočne metle	mm	1500 / 1800	
Spremnik za smeće	l	500	
Sposobnost uspona	%	18	
Radna brzina	km/h	12	
Površina filtra	m ²	10,5	
Težina	kg	1400	
Dimenzije (D × Š × V)	mm	2442 × 1570 × 1640	

Oprema			
Poliesterski filter s ravnim naborima		-	
Džepni filter		■	
Čišćenje filtra man. / autom.		■ / -	
Podesivi glavni valjak za metenje		■	
Pojačalo snage		■	
Visoko hidraulično pražnjenje		■	
Broj za narudžbu		1.186-134.0	

■ Sadržano u opsegu isporuke.

INDUSTRIJSKA KLASA- 130 CENTIMETARA



KM 130/300 R Bp



NOVO

KM 130/300 R D Classic

Tehnički podaci			
Pogon		Istosmjerni motor	4-taktni dizelski motor / Yanmar
Snaga	kW	5	15,8
Napon	V	36	-
Maks. površinski učinak sa 1 / 2 bočne metle	m ² /h	9100 / 10850	13000 / 12400
Radna širina glavne četke	mm	1000	1000
Radna širina sa 1 / 2 bočne metle	mm	1300 / 1550	1300 / 1550
Spremnik za smeće	l	300	300
Sposobnost uspona	%	12	18
Radna brzina	km/h	7	10
Površina filtra	m ²	5,5	7,8
Težina	kg	840	940
Dimenzije (D × Š × V)	mm	2150 × 1330 × 1430	1250 × 1430

Oprema			
Poliesterski filter s ravnim naborima		■	-
Džepni filter		-	■
Čišćenje filtra man. / autom.		■ / -	■ / -
Podesivi glavni valjak za metenje		■	■
Pojačalo snage		■	■
Visoko hidraulično pražnjenje		■	■
Broj za narudžbu		1.186-122.0	1.186-139.0

■ Sadržano u opsegu isporuke.

INDUSTRIJSKA KLASA- 130 CENTIMETARA



KM 130/300 R LPG



KM 130/300 R D



KM 130/300 R Bp Pack

Tehnički podaci				
Pogon		4-taktni LPG motor / Kubota	4-taktni dizelski motor / Yanmar	Istosmjerni motor
Snaga	kW	17,5	15,8	5
Napon	V	-	-	36
Maks. površinski učinak sa 1 / 2 bočne metle	m ² /h	13000 / 15500	13000 / 15500	9100 / 10850
Radna širina glavne četke	mm	1000	1000	1000
Radna širina sa 1 / 2 bočne metle	mm	1300 / 1550	1300 / 1550	1300 / 1550
Spremnik za smeće	l	300	300	300
Sposobnost uspona	%	18	18	12
Radna brzina	km/h	10	10	7
Površina filtra	m ²	5,5	5,5	5,5
Težina	kg	900	951	1300
Dimenzije (D × Š × V)	mm	2150 × 1330 × 1430	2150 × 1330 × 1430	2150 × 1330 × 1430

Oprema				
Poliesterski filter s ravnim naborima		■	■	■
Džepni filter		-	-	-
Čišćenje filtra man. / autom.		■ / -	■ / -	■ / -
Podesivi glavni valjak za metenje		■	■	■
Pojačalo snage		■	■	-
Visoko hidraulično pražnjenje		■	■	■
Broj za narudžbu		1.186-121.0	1.186-120.0	1.186-129.0

■ Sadržano u opsegu isporuke.

KONFIGURACIJA VAŠEG OSOBNOG STROJA KM 125/130 R

1. Odaberite vrstu pogona: benzin, dizel, ukapljeni plin ili baterija

2. Setovi za nadogradnju

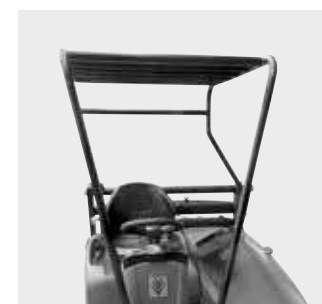
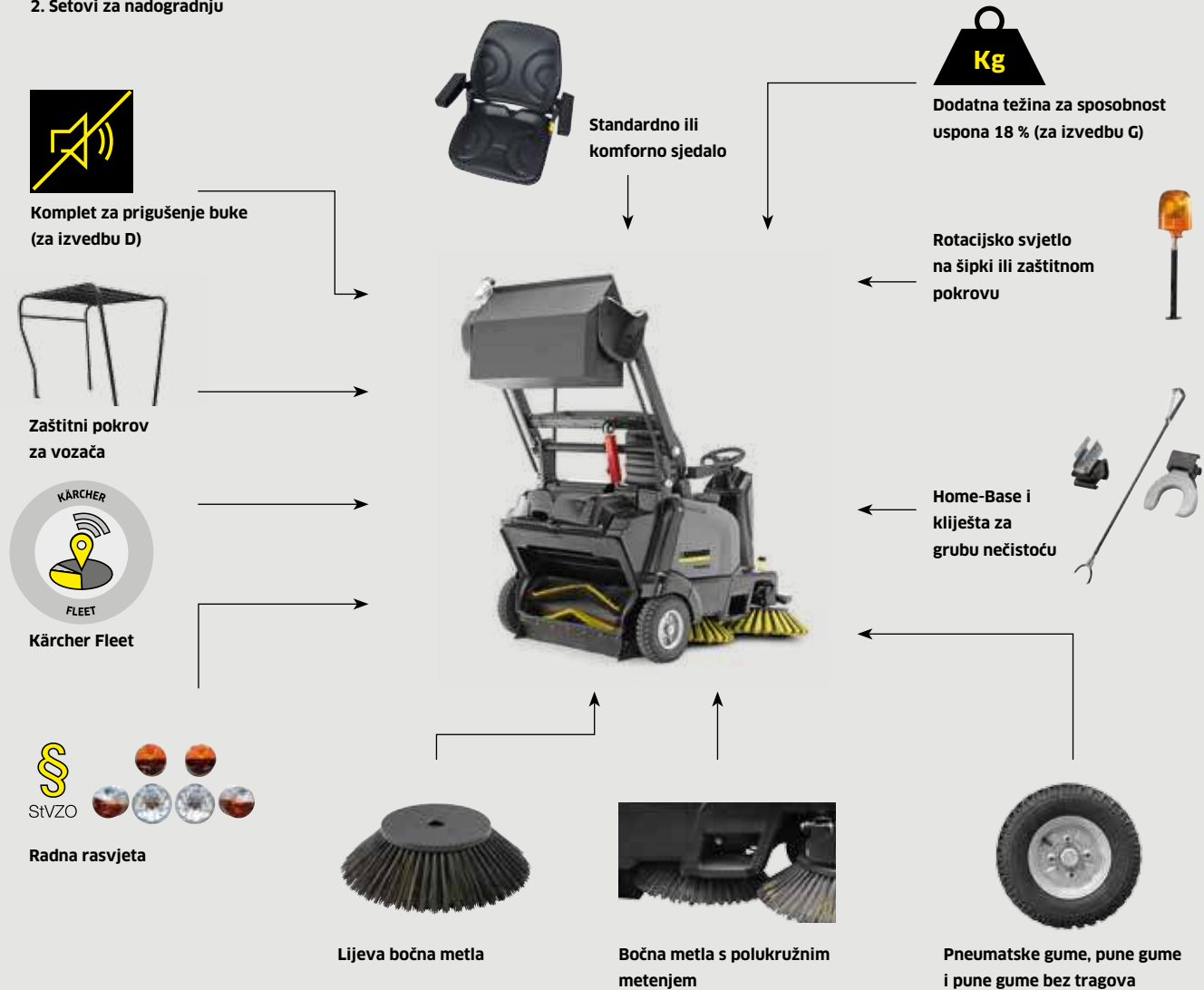

Zaštitni pokrov za vozača

Zaštitni pokrov za vozača je propisan za uporabu u skladištima s visokim regalima. Za pouzdanu i potpunu zaštitu.

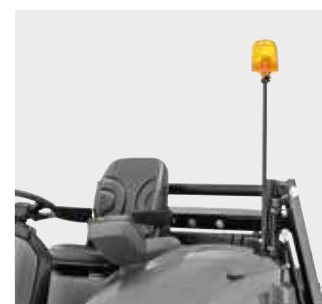

Rotacijsko svjetlo

Potrebno ga je pričvrstiti izravno na stroju ili na zaštitnom pokrovu za vozača. Za veću sigurnost operatera i okolne površine.



Radna rasvjeta i StVZO

Za vožnju u sumrak ili na javnim površinama.



Najlakši pristup servisu

Podijeljeni servisni koncept: Sve za korisnika ispod bočnog poklopca, a informacije o servisiranju nalaze se ispod sjedala.

		KM 125/130 R		
Izvedba		Benzin / LPG	Dizel	Bp / Bp Pack
Snaga motora	kW	10,3 / 9,3	6,6	2,5
Brzina vožnje	km/h	8	8	8
Radius okretanja	m	<2,20	<2,20	<2,20
Širina metenja	mm	880	880	880
Širina metenja sa 1 bočnom metlom	mm	1250	1250	1250
Širina metenja sa 2 bočne metle	mm	1700	1700	1700
Volumen spremnika za pometeni otpad	l	130	130	130
Maks. visina pražnjenja	m	1,55	1,55	1,55
Maks. uspon	%	16/12	16	12
Površinski učinak 1 bočne metle	m ² /h	10000	10000	10000
Površinski učinak 2 bočne metle	m ² /h	13600	13600	13600
Standardna oprema				
Standardno sjedalo		■	■	■
Pneumatske gume		■	■	■
Desna bočna metla		■	■	■
Tact-čišćenje filtra		■	■	■
EASY upravljanje		■	■	■
Footprint-sustav (različiti pritisci valjaka za metenje)		■	■	■
Teach-sustav (automat. namještanje habanja valjaka za metenje)		■	■	■
Power-Plus-sustav (dodatni okretni moment kod vožnje uzbrdo)		■	■	■
Površina za odlaganje straga		■	■	■
Pogonska baterija i punjač		-	-	- / ■
Opcionalni pribor				
Bočna metla s polukružnim metenjem		□	□	□
Lijeva bočna metla		□	□	□
Komforno sjedalo		□	□	□
Pune gume		□	□	□
Pune gume bez tragova		□	□	□
Zaštitni pokrov za vozača		□	□	□
Rotacijsko svjetlo		□	□	□
Rotacijsko svjetlo na zaštitnom pokrovu za vozača		□	□	□
Home-Base-Kit		□	□	□
Radna rasvjeta		□	□	□
StVZO		□	□	-
Kliješta za grubu nečistoću		□	□	□
Kärcher Fleet		□	□	□
Dodatna težina za sposobnost uspona 18 %		□ / -	-	-
Komplet za prigušenje buke		-	□	-
Ostali pribor				
Bočna metla meka		□	□	■
Bočna metla tvrda		□	□	□
Glavni valjak za metenje meki		□	□	■
Glavni valjak za metenje tvrdi		□	□	□
Broj za narudžbu		1.280-150.2	1.280-150.2	1.280-150.2

■ Sadržano u opsegu isporuke. □ Mogući izbor.

STROJ ZA METENJE SA SJEDALOM TACT 125 CENTIMETARA

NOVO



KM 125/130 R G + KSSB



KM 125/130 R D + KSSB



KM 125/130 R LPG + KSSB

Tehnički podaci

Pogon	Benzin	Dizel	LPG
Snaga motora kW	10,3	6,3	10,3
Brzina vožnje km/h	8	8	8
Površinski učinak m ² /h	10.000	10.000	10.000
Volumen spremnika za pometeni otpad l	130	130	130
Maks. uspon %	16	16	12
Širina metenja glavnog valjka za metenje mm	880	880	880
Širina metenja sa 1 bočnom metlom mm	1250	1250	1250

Oprema

Bočna metla	Desna	Desna	Desna
Bočna metla s polukružnim metenjem	Da	Da	Da
Pražnjenje	Visoko pražnjenje	Visoko pražnjenje	Visoko pražnjenje
Maks. visina pražnjenja	155 mm	155 mm	155 mm
Broj za narudžbu	0.300-218.0	0.300-219.0	0.300-220.0

STROJ ZA METENJE SA SJEDALOM TACT 125 CENTIMETARA

NOVO



KM 125/130 R Bp Pack 400Ah + KSSB



KM 125/130 R Bp Pack 240Ah + KSSB

Tehnički podaci

Pogon	Baterija	Baterija
Snaga motora kW	-	-
Brzina vožnje km/h	8	8
Površinski učinak m ² /h	10.000	10.000
Volumen spremnika za pometeni otpad l	130	130
Maks. uspon %	12	12
Širina metenja glavnog valjka za metenje mm	880	880
Širina metenja sa 1 bočnom metlom mm	1250	1250

Oprema

Bočna metla	Desna	Desna
Bočna metla s polukružnim metenjem	Da	Da
Pražnjenje	Visoko pražnjenje	Visoko pražnjenje
Maks. visina pražnjenja	155 mm	155 mm
Baterija i punjač	Mokra, minimalno održavanje, 400 Ah	Mokra, minimalno održavanje, 240 Ah
Broj za narudžbu	0.300-236.0	

NOVO



KM 125/130 R Bp + KSSB



KM 125/130 R Bp 2 SB + KSSB

Tehnički podaci

Pogon	Baterija	Baterija
Snaga motora kW	-	-
Brzina vožnje km/h	8	8
Površinski učinak m ² /h	10.000	10.000
Volumen spremnika za pometeni otpad l	130	130
Maks. uspon %	12	12
Širina metenja glavnog valjka za metenje mm	880	880
Širina metenja sa 1 bočnom metlom mm	1250	1250

Oprema

Bočna metla	Desna	Desna i lijeva
Bočna metla s polukružnim metenjem	Da	Da
Pražnjenje	Visoko pražnjenje	Visoko pražnjenje
Maks. visina pražnjenja	155 mm	155 mm
Baterija i punjač	Nije sadržano u opsegu isporuke	Nije sadržano u opsegu isporuke
Broj za narudžbu	0.300-234.0	0.300-235.0

KONFIGURACIJA VAŠEG OSOBNOG STROJA KM 105/110 R ILI KM 105/100 R

1. Odaberite visoko ili nisko pražnjenje
2. Odaberite vrstu pogona: benzin, dizel, ukapljeni plin ili baterija
3. Setovi za nadogradnju

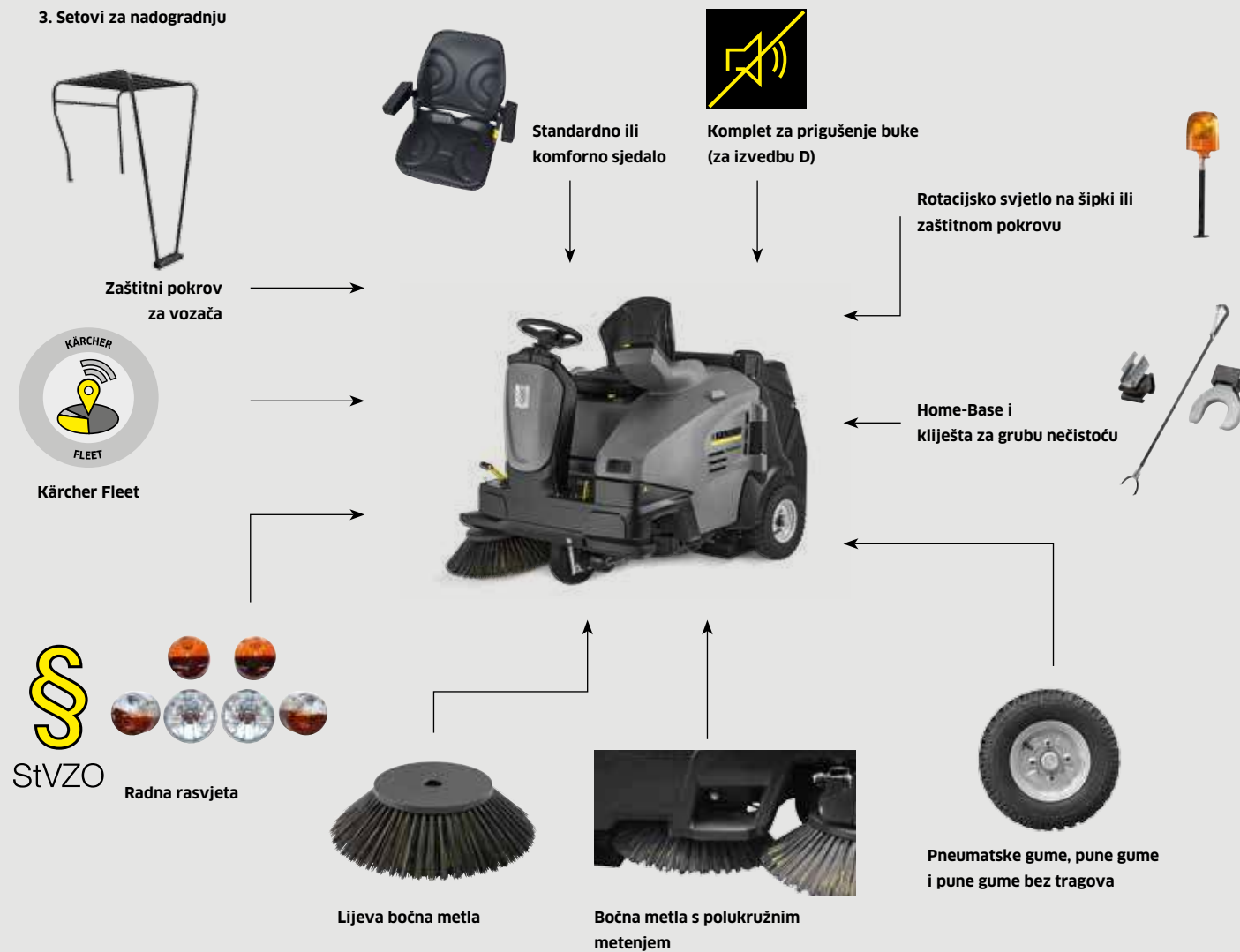

Zaštitni pokrov za vozača

Zaštitni pokrov za vozača je propisan za uporabu u skladištima s visokim regalima. Za pouzdanu i potpunu zaštitu.



Rotacijsko svjetlo

Potrebno ga je pričvrstiti izravno na stroju ili na zaštitnom pokrovu za vozača. Za veću sigurnost operatera i okolne površine.



Radna rasvjeta i StVZO

Za vožnju u sumrak ili na javnim površinama.



Odvajanje pometenog otpada u plastičnu vreću

Pometeni otpad izravno pometite u plastičnu vreću za odvajanje bez prašine.

KM 105

Izvedba	Visoko pražnjenje KM 105/110 R			Nisko pražnjenje KM 105/100 R			
	Benzin / LPG	Dizel	Bp / Bp Pack	Benzin / LPG	Dizel	Bp / Bp Pack	
Snaga motora	kW	6,5 / 5,9	4,5	1,44	6,5 / 5,9	4,5	1,44
Brzina vožnje	km/h	7	7	6	7	7	6
Radius okretanja	m	< 2	< 2	< 2	< 2	< 2	< 2
Širina metenja	mm	640	640	640	640	640	640
Širina metenja sa 1 bočnom metlom	mm	1050	1050	1050	1050	1050	1050
Širina metenja sa 2 bočne metle	mm	1400	1400	1400	1400	1400	1400
Volumen spremnika za pometeni otpad	l	110	110	110	2 x 50	2 x 50	2 x 50
Maks. visina pražnjenja	m	1,55	1,55	1,55	Pod	Pod	Pod
Maks. uspon	%	18 / 12	16	12	18 / 12	16	12
Površinski učinak 1 bočne metle	m ² /h	7350	7350	6300	7350	7350	6300
Površinski učinak 2 bočne metle	m ² /h	9800	9800	8400	9800	9800	8400
Standardna oprema							
Standardno sjedalo		■	■	■	■	■	■
Pneumatske gume		■	■	■	■	■	■
Desna bočna metla		■	■	■	■	■	■
Tact-čišćenje filtra		■	■	■	■	■	■
EASY upravljanje		■	■	■	■	■	■
Footprint-sustav (različiti pritisci valjaka za metenje)		■	■	■	■	■	■
Teach-sustav (automat. namještanje habanja valjaka za metenje)		■	■	■	■	■	■
Power-Plus-sustav (dodatni okretni moment kod vožnje uzbrdo)		■	■	■	■	■	■
Površina za odlaganje straga		■	■	■	■	■	■
Pogonska baterija i punjač		-	-	- / ■	-	-	- / ■
Opcionalni pribor							
Bočna metla s polukružnim metenjem		□	□	□	□	□	□
Lijeva bočna metla		□	□	□	□	□	□
Komforno sjedalo		□	□	□	□	□	□
Pune gume		□	□	-	□	□	-
Pune gume bez tragova		□	□	□	□	□	□
Zaštitni pokrov za vozača		□	□	□	□	□	□
Rotacijsko svjetlo		□	□	□	□	□	□
Rotacijsko svjetlo na zaštitnom pokrovu za vozača		□	□	□	□	□	□
Home-Base-Kit		□	□	□	□	□	□
Radna rasvjeta		□	□	□	□	□	□
StVZO		□	□	-	□	□	-
Kliješta za grubu nečistoću		□	□	□	□	□	□
Kärcher Fleet		□	□	□	□	□	□
Komplet za prigušenje buke		-	□	-	□	□	-
Ostali pribor							
Bočna metla meka		□	□	■	□	□	■
Bočna metla tvrda		□	□	□	□	□	□
Glavni valjak za metenje meki		□	□	■	□	□	■
Glavni valjak za metenje tvrdi		□	□	□	□	□	□
Broj za narudžbu		1.280-140.2	1.280-140.2	1.280-140.2	1.280-140.2	1.280-140.2	1.280-140.2

■ Sadržano u opsegu isporuke. □ Mogući izbor.

STROJ ZA METENJE SA SJEDALOM TACT 105 CENTIMETARA, VISOKO PRAŽNENJE



KM 105/110 R Bp Pack + KSSB



KM 105/110 R D + KSSB



KM 105/110 R D

Tehnički podaci

Pogon		Baterija	Dizel	Dizel
Snaga motora	kW	1,44	4,5	4,5
Brzina vožnje	km/h	6	7	7
Površinski učinak	m ² /h	6300	7350	7350
Volumen spremnika za pometeni otpad	l	110	110	110
Maks. uspon	%	12	16	16
Širina metenja glavnog valjka za metenje	mm	640	640	640
Maksimalna širina metenja sa 1 bočnom metlom	mm	1050	1050	1050

Oprema

Bočna metla	Desna	Desna	Desna
Bočna metla s polukružnim metenjem	Da	Da	Ne
Pražnjenje	Visoko pražnjenje	Visoko pražnjenje	Visoko pražnjenje
Maks. visina pražnjenja	155 mm	155 mm	155 mm
uklj. bateriju i punjač	Mokra, minimalno održavanje, 24 V/240 Ah	-	-
Broj za narudžbu	0.300-208.0	0.300-202.0	0.300-211.0

STROJ ZA METENJE SA SJEDALOM TACT 105 CENTIMETARA, VISOKO PRAŽNENJE



KM 105/100 R Bp Pack + KSSB



KM 105/100 R D + KSSB



KM 105/100 R G + KSSB

Tehnički podaci

Pogon		Baterija	Dizel	Benzin
Snaga motora	kW	1,44	4,5	6,5
Brzina vožnje	km/h	6	7	7
Površinski učinak	m ² /h	6300	7350	7350
Volumen spremnika za pometeni otpad	l	2x50	2x50	2x50
Maks. uspon	%	12	16	18
Širina metenja glavnog valjka za metenje	mm	640	640	640
Maksimalna širina metenja sa 1 bočnom metlom	mm	1050	1050	1050

Oprema

Bočna metla	Desna	Desna	Desna
Bočna metla s polukružnim metenjem	Da	Da	Da
Pražnjenje	Nisko pražnjenje	Nisko pražnjenje	Nisko pražnjenje
Maks. visina pražnjenja	Pod	Pod	Pod
uklj. bateriju i punjač	Mokra, minimalno održavanje, 24 V/240 Ah	-	-
Broj za narudžbu	0.300-207.0	0.300-201.0	0.300-199.0



KM 105/110 R G + KSSB



KM 105/110 R G

Tehnički podaci

Pogon		Benzin	Benzin
Snaga motora	kW	6,5	6,5
Brzina vožnje	km/h	7	7
Površinski učinak	m ² /h	7350	7350
Volumen spremnika za pometeni otpad	l	110	110
Maks. uspon	%	18	18
Širina metenja glavnog valjka za metenje	mm	640	640
Maksimalna širina metenja sa 1 bočnom metlom	mm	1050	1050

Oprema

Bočna metla	Desna	Desna
Bočna metla s polukružnim metenjem	Da	Ne
Pražnjenje	Visoko pražnjenje	Visoko pražnjenje
Maks. visina pražnjenja	155 mm	155 mm
Broj za narudžbu	0.300-200.0	0.300-210.0

STROJ ZA METENJE SA SJEDALOM 100 CENTIMETARA



KM 100/100 R Bp Pack



KM 100/100 R D

Tehnički podaci			
Pogon		Istosmjerni motor	4-taktni dizelski motor / Yanmar
Snaga	W	2050	4,4
Napon	V	24	-
Maks. površinski učinak sa 1 / 2 bočne metle	m ² /h	6000 / 7800	8000 / 10400
Radna širina	mm	700	700
Radna širina sa 1 / 2 bočne metle	mm	1000 / 1300	1000 / 1300
Spremnik za smeće	l	100	100
Sposobnost uspona	%	15	18
Radna brzina	km/h	6	8
Površina filtra	m ²	6	6
Težina	kg	540	340
Dimenzije (D x Š x V)	mm	2006 x 1005 x 1343	2006 x 1005 x 1343

Oprema			
Poliesterski okrugli filter	■	■	
Čišćenje filtra man. / autom.	■ / ■	■ / ■	
Oscilirajući glavni valjak za metenje	■	■	
Regulacija struje usisavanja	■	■	
Baterija i ugradni punjač uklj.	■	-	
Broj za narudžbu	1.280-112.0	1.280-115.0	

■ Sadržano u opsegu isporuke.



KM 100/100 R LPG



KM 100/100 R G

Tehnički podaci			
Pogon		4-taktni LPG motor / Honda	4-taktni benzinski motor / Honda
Snaga	kW	6,7	6,7
Napon		-	-
Maks. površinski učinak sa 1 / 2 bočne metle	m ² /h	8000 / 10400	8000 / 10400
Radna širina	mm	700	700
Radna širina sa 1 / 2 bočne metle	mm	1000 / 1300	1000 / 1300
Spremnik za smeće	l	100	100
Sposobnost uspona	%	18	18
Radna brzina	km/h	8	8
Površina filtra	m ²	6	6
Težina	kg	340	340
Dimenzije (D x Š x V)	mm	2006 x 1005 x 1343	2006 x 1005 x 1343

Oprema			
Poliesterski okrugli filter	■	■	
Čišćenje filtra man. / autom.	■ / ■	■ / ■	
Oscilirajući glavni valjak za metenje	■	■	
Regulacija struje usisavanja	■	■	
Baterija i ugradni punjač uklj.	-	-	
Broj za narudžbu	1.280-107.0	1.280-105.0	

■ Sadržano u opsegu isporuke.

STROJ ZA METENJE SA SJEDALOM TACT 90 CENTIMETARA



KM 90/60 R Bp Pack Adv



KM 90/60 R G Adv



KM 90/60 R G

Tehnički podaci				
Snaga	kW	1200	6,6	4,8
Maks. površinski učinak sa 1 / 2 bočne metle	m ² /h	5400 / 6900	7200 / 9200	7200 / 9200
Radna širina	mm	615	615	615
Radna širina sa 1 / 2 bočne metle	mm	900 / 1150	900 / 1150	900 / 1150
Spremnik za smeće	l	60	60	60
Sposobnost uspona	%	12	18	18
Radna brzina	km/h	6	8	8
Težina	kg	355	260	220
Dimenzije (D x Š x V)	mm	1635 x 980 x 1260	1635 x 980 x 1260	1635 x 980 x 1260

Oprema			
Poliesterski okrugli filter	-	-	■
Čišćenje filtra man. / autom.	-	-	■ / ■
Poliesterski filter s ravnim naborima	■	■	-
Oscilirajući glavni valjak za metenje	■	■	■
Baterija i ugradni punjač uklj.	■	-	-
Broj za narudžbu	1.047-302.0	1.047-300.0	1.047-204.0

■ Sadržano u opsegu isporuke.

RUČNO UPRAVLJANI STROJ ZA METENJE 85 CENTIMETARA



KM 85/50 W Bp Pack Adv



KM 85/50 W G Adv

Tehnički podaci			
Pogon		Istosmjerni motor	4-taktni benzinski motor / Honda
Snaga	W	912	3300
Napon	V	24	-
Maks. površinski učinak sa 1 / 2 bočne metle	m ² /h	3825 / 4725	3825 / 4725
Radna širina	mm	610	610
Radna širina sa 1 / 2 bočne metle	mm	850 / 1050	850 / 1050
Spremnik za smeće	l	50	50
Sposobnost uspona	%	15	18
Radna brzina	km/h	4,5	4,5
Površina filtra	m ²	2,1	2,1
Težina	kg	180	126
Dimenzije (D × Š × V)	mm	1355 × 910 × 1155	1355 × 910 × 1155

Oprema			
Poliesterski filter s ravnim naborima	■		■
Manualno čišćenje filtra	■		■
Vozni pogon naprijed / natrag	■ / ■		■ / ■
Podesivi glavni valjak za metenje	-		-
Oscilirajući glavni valjak za metenje	■		■
Baterija i ugradni punjač uklj.	■		-
Broj za narudžbu	1.351-115.0		1.351-110.0

■ Sadržano u opsegu isporuke.

RUČNO UPRAVLJANI STROJ ZA METENJE 75 CENTIMETARA



KM 75/40 W Bp Pack



KM 75/40 W G

Tehnički podaci			
Pogon		Istosmjerni motor	4-taktni benzinski motor / Honda
Snaga	W	400	3300
Napon	V	24	-
Maks. površinski učinak	m ² /h	3375	3375
Radna širina	mm	550	550
Radna širina sa 1 bočnom metlom	mm	750	750
Spremnik za smeće	l	40	40
Sposobnost uspona	%	12	15
Radna brzina	km/h	4,5	4,5
Površina filtra	m ²	1,8	1,8
Težina	kg	124	84
Dimenzije (D × Š × V)	mm	1430 × 780 × 1180	1430 × 780 × 1180

Oprema			
Preklopiva izvlačna ručka	■		■
Princip četke i lopatice	-		-
Vozni pogon naprijed / natrag	■ / -		■ / -
Podesivi glavni valjak za metenje	■		■
Oscilirajući glavni valjak za metenje	-		-
Broj za narudžbu	1.049-207.0		1.049-205.0

■ Sadržano u opsegu isporuke.

KOMFOR KLASA 70 CENTIMETARA



KM 70/30 C Bp Pack Adv

Tehnički podaci			
Pogon			ručna primjena
Snaga	W	195	
Napon	V	12	
Površinski učinak	m ² /h	2800	
Radna širina	mm	480	
Radna širina sa 1 bočnom metlom	mm	700	
Spremnik za smeće	l	42	
Površina filtra	m ²	0,61	
Vrijeme punjenja baterije	h	12	
Trajanje rada	h	2,5	
Težina	kg	47	
Dimenzije (D × Š × V)	mm	1240 × 710 × 1150	

Oprema			
Električni pogon metle	■		
Podesivi glavni valjak za metenje	■		
Manualno čišćenje filtra	■		
Preklopiva izvlačna ručka	■		
Baterija i ugradni punjač uklj.	■		
Usisavanje	■		
Broj za narudžbu	1.517-213.0		

■ Sadržano u opsegu isporuke.

POMIČNA KLASA 70 CENTIMETARA



KM 70/20 C 2SB



KM 70/20 C

Tehnički podaci			
Pogon		ručna primjena	ručna primjena
Površinski učinak	m ² /h	3680	2800
Radna širina	mm	480	480
Radna širina sa 1 bočnom metlom	mm	700	700
Radna širina sa 2 bočne metle	mm	920	-
Spremnik za smeće	l	42	42
Težina	kg	26	23
Dimenzije (D × Š × V)	mm	1300 × 920 × 1050	1300 × 765 × 1035

Oprema			
Filter za sitnu prašinu	■		■
Ručni pogon metle	■		■
Podesivi glavni valjak za metenje	■		■
Preklopiva bočna metla	■		■
Podesiva bočna metla	■		■
Kontinuirano podesiva bočna metla	■		■
Preklopiva izvlačna ručka	■		■
Broj za narudžbu	1.517-107.0		1.517-106.0

■ Sadržano u opsegu isporuke.

PROGRAMIRANI ZA SJAJ.

Kärcher strojevi za ribanje i usisavanje predstavljaju neophodne radne uređaje za profesionalne servise za čišćenje. Idealni su za savršeno čišćenje i njegu čvrstih te elastičnih površina. Od osnovnog čišćenja preko njege sve do poliranja. Savršeni na površini kao i na rubovima. Rezultat toga su uvijek savršeno očišćeni i njegovani podovi, higijenski čisti i sjajni.



Sadržaj Strojevi za ribanje/strojevi za ribanje i usisavanje

Strojevi za ribanje i usisavanje sa sjedalom	Stranica 126	Strojevi s jednim diskom	Stranica 150
Step-on strojevi za ribanje i usisavanje	Stranica 133	Uređaji za čišćenje stepenica	Stranica 151
Ručno upravljani strojevi za ribanje i usisavanje	Stranica 136	Strojevi za poliranje	Stranica 152
Kompaktni strojevi za ribanje i usisavanje	Stranica 147	Pribor	Stranica 154
Strojevi za ribanje i usisavanje	Stranica 149	Jastučići	Stranica 156



1 Čistoća na najvišoj razini

Kärcherov valjak od mikrovlakana pravi je pribor vrhunske tehnologije. Nenadmašiv na pločicama, na svim glatkim površinama ili površinama s blagom teksturom daje optimalne rezultate.

2 Red na stroju: Home-Base-Kit

Brojni strojevi za ribanje i usisavanje opremljeni su Home-Base-Kitom, sustavom spremanja opreme. Kit „Mopp“ dolazi s kopčom za mop, podupiračem za mop i držačem boce. Kit „Box“ nudi dovoljno mjesta za sigurno spremanje 3 boce te krpa, lopatica, rezervnih vrećica za smeće, rukavica itd.

3 Uključujući metenje

Sve podne glave s tehnologijom valjkaste četke za strojeve od 40 litarske klase serijski su opremljene funkcijom metenja. Strojevi jako učinkovito ribaju, metu i usisavaju u jednom radnom koraku. Stoga u većini slučajeva nije potrebno dodatno ručno metenje.

4 Tih, štedljiv i učinkovit

S ecoefficiency stupnjem, ovisno o modelu stroja, smanjuje se potrošnja energije, potrošnja sredstava za čišćenje ili čak i potrošnja vode. Stoga stroj može ne samo znatno dulje raditi, nego to šteti još i novac. Usto je stroj i znatno tiši.

5 Dose – inteligentno doziranje sredstva za čišćenje

Tehnologija Dose omogućuje točno doziranje sredstva za čišćenje pomoću regulatora. I stavljanje drugih sredstava za čišćenje bez pražnjenja spremnika – čak i u vožnji. To šteti sredstva za čišćenje i radno vrijeme. Budući da su sredstva za čišćenje i dovod svježje vode odvojeni, sprječava se nastajanje klica.

6 Dijamantni jastučići čiste i poliraju do visokog sjaja

Dijamantni jastučići su Kärcherova inovacija za čišćenje i poliranje u jednom radnom koraku. Sustav sa 3 različite veličine zrna je genijalan u primjeni: 3 tjedna bijeli jastučić, 3 tjedna žuti jastučić, zatim zeleni jastučić. Za rezultate poliranja do visokog sjaja. Izrazito šteti vrijeme i troškove te usporava ponovno prljanje. Na svim podovima od prirodnog kamena, terrazzo podovima i epoksidnim podnim oblogama.

7 Brže obnavljanje premaza

Premazi štite pod i vizualno ga oplemenjuju. Većinu premaza potrebno je redovito obnoviti, obično s jako alkalnim sredstvom za čišćenje i strojevima s jednim diskom te puno vremena. Dva inovativna Kärcherova nova proizvoda – glava za skidanje slojeva S 65 i valjak za skidanje slojeva – sada ubrzavaju ove radove sa 3-strukim do 10-strukim površinskim učinkom. I to bez primjene sredstava za čišćenje ili maksimalno u koncentraciji za svakodnevno čišćenje. Na taj način se izrazito smanjuju troškovi čišćenja i onečišćenje okoliša. Pomoću glave za skidanje slojeva S 65 moguće je skidanje slojeva na velikoj površini ili čak i na točno određenom mjestu. Kao i sve glave četke, S 65 je opremljen sustavom za brzu zamjenu. Nije potrebno nabaviti dodatni stroj, po potrebi se jednostavno montira glava za skidanje slojeva S 65. Kärcherovi valjci za skidanje slojeva odgovaraju uobičajenim glavama četke i stoga su raspoloživi za brojne različite klase strojeva, čak i za naknadnu ugradnju.

KONFIGURACIJA OSOBNOG STROJA B 250 R



Glave valjka

Glave valjka (R) imaju prednosti kod čišćenja strukturiranih podova ili kod dubljih fuga, a glave diska (D) prije svega kod glatkih površina.

Radno svjetlo

U tamnim područjima, kao primjerice u garažama i logističkim centrima, radno svjetlo poboljšava vidljivost i stroj se može bolje uočiti.

Doziranje sredstva za čišćenje

Kod sustava za doziranje sredstva za čišćenje Dose, sredstvo za čišćenje se po potrebi dodaje svježoj vodi. Doziranje se može namjestiti od 0 do 3 posto.

Dodatna oprema

Osim toga tu je i brojna druga dodatna oprema kao što je treptavo svjetlo, reciklaža, usisavanje raspršivanje, zaštitni pokrov ili bočne metle, koji stroj čine još učinkovitijim.



	B 250 R I			B 250 R		
	R 120	R 100	D 100	R 120	R 100	D 100
+ glava četke						
Tehnički podaci						
Radna širina četkanja	mm	1200	1000	1000	1200	1000
Radna širina usisavanja	mm	1420	1060	1060	1420	1060
Spremnik svježe/prijave vode	l	250 / 250	250 / 250	250 / 250	250 / 250	250 / 250
Teoretski površinski učinak	m ² /h	9600	8000	8000	9600	8000
Praktični površinski učinak	m ² /h	7200	6000	6000	7200	6000
Maks. protok vode	l/min	8	8	8	8	8
Broj okretaja četki	okr/min	600-1200	600-1200	140	600-1200	600-1200
Ulazna snaga uređaja	W	6900	6900	6500	5200	4600
Ulazna snaga traktorskog motora	W	2000	2000	2000	1600	1600
Težina (s baterijom)	kg	1470	1450	1450	1270	1250
Dimenzije (D × Š × V) (bez nadstrešice)	mm	2730 × 1260 × 1550	2730 × 1060 × 1550	2730 × 1060 × 1550	1900 × 1260 × 1550	1900 × 1060 × 1550
Pritisak četkanja (maks.)	g/cm ²	230	260	35	230	260
Napajanje uređaja	V	36	36	36	36	36
Napajanje punjača	V / Hz	230 / 50-60	230 / 50-60	230 / 50-60	230 / 50-60	230 / 50-60
Spremnik za smeće	l	60 + 24	60 + 20	60	24	20
Oprema						
Valjkasta četka		■	■	-	■	■
Četka s diskom		-	-	■	-	■
Integrirani uređaj za metenje		■	■	-	■	-
Jedinica za metenje i usisavanje		■	■	■	-	-
Auto-Fill (automatsko punjenje)		■	■	■	■	■
FACT		■	■	-	■	-
ecoEfficiency-stupanj		■	■	■	■	■
Dodatna kočnica		■	■	■	■	■
Automatsko podizanje glave četke i usisne konzole		■	■	■	■	■
Elektronički podesiva sila pritiskanja		■	■	■	■	■
Varijante opreme						
Baterija, minimalno održavanje, 36 V / 630 Ah		□	□	□	□	□
Punjač (vanjski)		□	□	□	□	□
Usisna konzola, poliuretanska guma otporna na ulje (1160)		□	□	□	□	□
Usisna konzola, zakrivljena, guma otporna na ulje (1160)		□	□	□	□	□
Usisna konzola, poliuretanska guma otporna na ulje (1400)		□	□	□	□	□
Usisna konzola, zakrivljena, guma otporna na ulje (1400)		□	□	□	□	□
Dodatna oprema						
Bočna metla		□*	□*	□*	□	-
Doziranje sredstva za čišćenje Dose		□	□	□	□	□
Usisavanje raspršivanjem		□	□	□	□	□
Zaštitni pokrov		□	□	□	□	□
Rotacijsko svjetlo		□	□	□	□	□
Radno svjetlo		□	□	□	□	□
Reciklaža		□	□	□	□	□
Broj za narudžbu		1.480-230.2	1.480-230.2	1.480-230.2	1.480-230.2	1.480-230.2

* potreban pribor ■ Sadržano u opsegu isporuke. □ Mogući izbor.

KONFIGURACIJA OSOBNOG STROJA B 150 R



Ručno ispiranje spremnika

Ručnim ispiranjem spremnika možete isprati spremnik za prijavu vodu pomoću svježe vode u spremniku.



Auto-Fill (automatsko punjenje)

S automatskim sustavom za punjenje možete napuniti spremnik pomoću vanjskog crijeva s dosadašnjom spojkom za crijevo.



Automatsko ispiranje spremnika

Kod sustava automatskog ispiranja spremnika priključuje se crijevo za svježu vodu s dosadašnjom spojkom za crijevo.

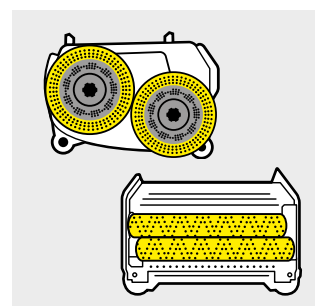

Glave četke

Ovisno o primjeni raspoložive su različite radne širine (75 i 90 cm). Sustav s valjkom ili diskom.

INDIVIDUALNA KONFIGURACIJA

Na raspolaganju su dva različita osnovna modela, Standard i Advanced. Izvedba Advanced prvenstveno se razlikuje pogonom na sve kotače za bolju trakciju i boljom opremom poput automatskog punjenja. Usto su tu 4 glave četke u 2 radne širine kao disk ili valjak. Osim toga možete se odlučiti i za drugu opremu poput različitih baterija ili usisnih konzola.

		B 150 R Adv			
+ glava četke		R 90	D 90	R 75	D 75
Tehnički podaci					
Radna širina četkanja	mm	900	900	750	750
Radna širina usisavanja	mm	1060	1060	940	940
Volumen spremnika svježe/prijave vode	l	150 / 150	150 / 150	150 / 150	150 / 150
Površinski učinak teoretski / praktični	m ² /h	9000 / 6000	9000 / 6000	7500 / 5000	7500 / 5000
Maks. protok vode	l/min	9	9	9	9
Broj okretaja četki	okr/min	600-1300	180	600-1300	180
Ulazna snaga cijelog stroja (ecoefficiency mod)	W	3240 (1950)	3240 (1950)	3240 (1950)	3240 (1950)
Ulazna snaga trakcijskog motora maks.	W	2870	2870	2870	2870
Brzina vožnje i čišćenja	km/h	10	10	10	10
Težina (s baterijom)	kg	435-520	435-520	435-520	435-520
Dimenzije (D x S x V) (bez nadstrešnice)	mm	1790 x 910 x 1410	1790 x 910 x 1410	1790 x 800 x 1410	1790 x 800 x 1410
Maks. pritisak četkanja	g/cm ²	505	34	560	46
Napajanje uređaja	V	36	36	36	36
Napajanje punjača	V / Hz	100-240 / 50-60	100-240 / 50-60	100-240 / 50-60	100-240 / 50-60
Spremnik za smeće	l	9	-	7	-
Oprema					
Valjkasta četka		■	-	■	-
Četka s diskom		-	■	-	■
Integrirani uređaj za metenje		■	-	■	-
Pogon na sve kotače		■	■	■	■
Auto-Fill (automatsko punjenje)		■	■	■	■
FACT		■	-	■	-
ecoefficiency-stupanj		■	■	■	■
Automatsko podizanje glave četke i usisne konzole		■	■	■	■
Elektronički podesiva sila pritiskanja		■	■	■	■
Sposobnost uspona dugotrajno / kratkotrajno	%	15 / 18	15 / 18	15 / 18	15 / 18
KIK (Kärcher Intelligent Key)		■	■	■	■
Veliki zaslon u boji		■	■	■	■
Ugradni punjač		■	■	■	■
Varijante opreme					
Baterija, bez održavanja, 36 V / 180 Ah / 36 V / 240 Ah		□	□	□	□
Usisna konzola, poliuretanska guma otporna na ulje (940 mm)		-	-	□	□
Usisna konzola, zakrivljena, guma otporna na ulje (940 mm)		-	-	□	□
Usisna konzola, poliuretanska guma otporna na ulje (1060 mm)		□	□	-	-
Usisna konzola, zakrivljena, guma otporna na ulje (1060 mm)		□	□	-	-
Dodatna oprema					
Bočna metla		□	-	□	-
Doziranje sredstva za čišćenje Dose		□	□	□	□
Usisavanje raspršivanjem		□	□	□	□
Rotacijsko svjetlo		□	□	□	□
Sustav automatskog / ručnog ispiranja		□ / □	□ / □	□ / □	□ / □
Kärcher Fleet		□	□	□	□
Broj za narudžbu		1.246-020.2	1.246-020.2	1.246-020.2	1.246-020.2

■ Sadržano u opsegu isporuke. □ Mogući izbor.



		B 150 R			
+ glava četke		R 90	D 90	R 75	D 75
Tehnički podaci					
Radna širina četkanja	mm	900	900	750	750
Radna širina usisavanja	mm	1060	1060	940	940
Volumen spremnika svježe/priljave vode	l	150 / 150	150 / 150	150 / 150	150 / 150
Površinski učinak teoretski / praktični	m ² /h	5400 / 3800	5400 / 3800	4500 / 3200	4500 / 3200
Maks. protok vode	l/min	9	9	9	9
Broj okretaja četki	okr/min	600-1300	180	600-1300	180
Ulazna snaga cijelog stroja (ecoefficiency mod)	W	2800 (1680)	2800 (1680)	2800 (1680)	2800 (1680)
Ulazna snaga traktorskog motora maks.	W	2500	2500	2500	2500
Brzina vožnje i čišćenja	km/h	6	6	6	6
Težina (s baterijom)	kg	435-520	435-520	435-520	435-520
Dimenzije (D × Š × V) (bez nadstrešice)	mm	1790 × 910 × 1410	1790 × 910 × 1410	1790 × 800 × 1410	1790 × 800 × 1410
Maks. pritisak četkanja	g/cm ²	505	34	560	46
Napajanje uređaja	V	36	36	36	36
Napajanje punjača	V / Hz	100-240 / 50-60	100-240 / 50-60	100-240 / 50-60	100-240 / 50-60
Spremnik za smeće	l	9	-	7	-
Oprema					
Valjkasta četka		■	-	■	-
Četka s diskom		-	■	-	■
Integrirani uređaj za metenje		■	-	■	-
Pogon na sve kotače		-	-	-	-
Auto-Fill (automatsko punjenje)		□	□	□	□
FACT		■	-	■	-
ecoefficiency-stupanj		■	■	■	■
Automatsko podizanje glave četke i usisne konzole		■	■	■	■
Elektronički podesiva sila pritiskanja		■	■	■	■
Sposobnost uspona dugotrajno / kratkotrajno	%	10 / 15	10 / 15	10 / 15	10 / 15
KIK (Kärcher Intelligent Key)		■	■	■	■
Veliki zaslon u boji		■	■	■	■
Ugradni punjač		■	■	■	■
Varijante opreme					
Baterija, bez održavanja, 36 V / 180 Ah / 36 V / 240 Ah		□	□	□	□
Usisna konzola, poliuretanska guma otporna na ulje (940 mm)		-	-	□	□
Usisna konzola, zakrivljena, guma otporna na ulje (940 mm)		-	-	□	□
Usisna konzola, poliuretanska guma otporna na ulje (1060 mm)		□	□	-	-
Usisna konzola, zakrivljena, guma otporna na ulje (1060 mm)		□	□	-	-
Dodatna oprema					
Bočna metla		□	-	□	-
Doziranje sredstva za čišćenje Dose		□	□	□	□
Usisavanje raspršivanjem		□	□	□	□
Rotacijsko svjetlo		□	□	□	□
Sustav automatskog / ručnog ispiranja		□ / □	□ / □	□ / □	□ / □
Kärcher Fleet		□	□	□	□
Broj za narudžbu		1.246-020.2	1.246-020.2	1.246-020.2	1.246-020.2

■ Sadržano u opsegu isporuke. □ Mogući izbor.

150 LITARSKA KLASA



B 150 R Bp Pack D 75



B 150 R Bp Pack Dose R 90

Tehnički podaci

Radna širina četki s diskom	mm	750	900
Radna širina usisavanja	mm	940	1060
Teoretski površinski učinak	m ² /h	4500	5400
Volumen spremnika svježe / priljave vode	l	150 / 150	150 / 150
Broj okretaja	okr/min	180	600 - 1300

Oprema

Usisna konzola	940 mm, zakrivljena	1060 mm, zakrivljena
Baterija	Mokra, minimalno održavanje, 36 V / 180 Ah	Mokra, minimalno održavanje, 36 V / 240 Ah
Auto-Fill-In (automatsko punjenje)	Ne	Da
Sustav čišćenja spremnika	Ne	Da
Doziranje sredstva za čišćenje DOSE	Ne	Da
Broj za narudžbu	0.300-113.0	0.300-114.0



B 150 R Bp Pack Dose D 90



B 150 R Bp Pack Dose R 90 + bočna metla

Tehnički podaci

Radna širina četki s diskom	mm	900	900
Radna širina usisavanja	mm	1060	1060
Teoretski površinski učinak	m ² /h	5400	9000
Volumen spremnika svježe / priljave vode	l	150 / 150	150 / 150
Broj okretaja	okr/min	180	600 - 1300

Oprema

Usisna konzola	1060 mm, zakrivljena	1060 mm, zakrivljena
Baterija	Gel, bez održavanja, 36 V / 240 Ah	Mokra, minimalno održavanje, 36 V / 240 Ah
Auto-Fill-In (automatsko punjenje)	Da	Da
Sustav čišćenja spremnika	Da	Da
Doziranje sredstva za čišćenje DOSE	Da	Da
Pogon na sve kotače uklj. bočnu metlu	-	Da
Broj za narudžbu	0.300-125.0	0.300-138.0

90 LITARSKA KLASA

B 90 R Adv Dose Bp Pack
B 90 R Adv Dose Bp
B 90 R Adv Bp Pack
B 90 R Adv Bp
B 90 R Classic Bp Pack
B 90 R Classic Bp

Tehnički podaci

Radna širina četkanja	mm	550-750	550-750	550-750
Radna širina usisavanja	mm	850-940	850-940	850-940
Spremnik svježe/priljave vode	l	90 / 90	90 / 90	90 / 90
Baterija	V / Ah	24 / 170 24 / -	24 / 170 24 / -	24 / 170 24 / -
Punjač	V / Hz	230 / 50-60 -	230 / 50-60 -	230 / 50-60 -
Dimenzije (D x Š x V)	mm	1450 x 800 x 1200	1450 x 800 x 1200	1450 x 800 x 1200
Težina	kg	275 152	273 150	272 149

Oprema

Vozni pogon	■	■	■
Automatsko zaustavljanje vode	■	■	■
Varijabilni pritisak	■	■	-
Dose	■	-	-
FACT	■	■	-
Baterija i ugradni punjač uklj.	■ -	■ -	■ -

Broj za narudžbu **1.161-311.0 | 1.161-310.0** **1.161-309.0 | 1.161-308.0** **1.161-307.0 | 1.161-306.0**

■ Sadržano u opsegu isporuke.



1 Stroj po mjeri

- Raspoložive su različite varijante opreme. Od povoljnog modela Classic do potpuno opremljenog modela Dose.
- Ovisno o željama raspoložive su 3 radne širine te zakrivljena ili ravna usisna konzola.

2 Različite tehnike ribanja

- Modeli s diskom, prije svega kada je riječ o glatkim podovima.
- Valjkaste četke nude brojne prednosti kod strukturiranih podova ili jako tvrdokorne nečistoće. Osim toga ribaju i metu u jednom radnom koraku.

3 Sa ili bez Dose

- Kod automatskog doziranja sredstva za čišćenje Dose, sredstvo za čišćenje se dodaje svježoj vodi i to po potrebi do 3 posto.
- U spremniku je samo svježa voda. To štedi vrijeme i troškove.

4 Radna širina po izboru

- Prema potrebi su raspoložive 3 radne širine: 55, 65 i 75 centimetara.
- To stroj za čišćenje čini još ekonomičnijim – čak i na velikim površinama.
- Glava četke, usisna konzola i bočne metle se automatski spuštaju.
- Moguće je namjestiti više različitih načina rada.
- Jednostavan za rukovanje.

KONFIGURACIJA OSOBNOG STROJA B 95 RS

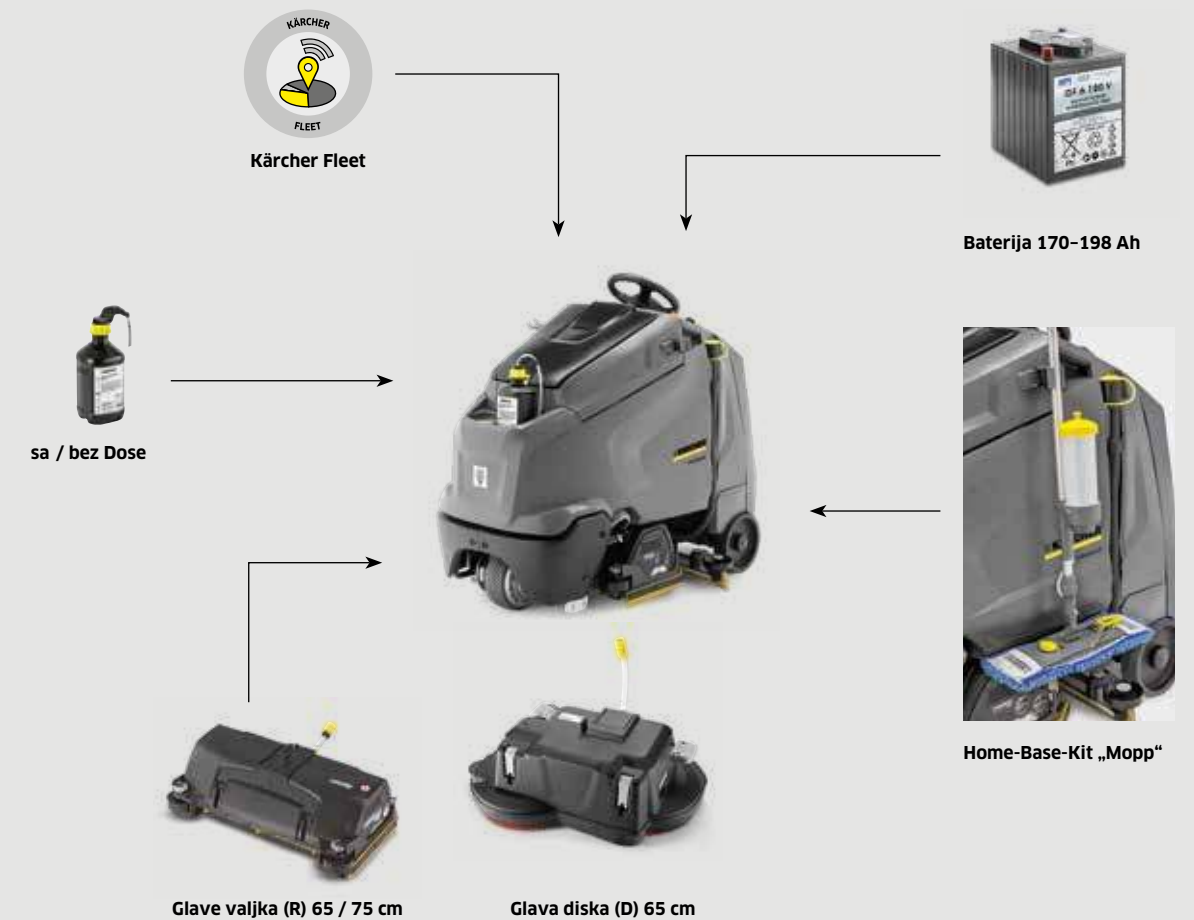

Zaštita turbine

U poklopcu priljave vode je ugrađen lako dostupan fini filter koji štiti turbinu. To produljuje životni vijek uređaja.



Home-Base-Kit

Zahvaljujući Kärcher Home-Base-Kitu moguće je nošenje potrebština i na jednom ovako kompaktnom stroju kao što je B 95 RS. Tako bez problema možete ponijeti boce, vrećice, krpe pa čak i mop.



Dobra okretnost

Budući da je stajaći položaj operatera optimalan na stroju, uređaj je unatoč volumenu spremnika od 95 litara ukupno jako kratak – i stoga iznimno okretan. Najbolji uvjeti za dobru pokrivenost površine čak i u prostorima s mnogo kuteva.



Disk ili valjak

B 95 RS je raspoloživ s tehnologijom diskova (za glatke podove) ili s tehnologijom valjaka (za strukturirane podove, tvrdokornu priljavštinu). Glave valjaka su dodatno opremljene funkcijom metenja i dostupne su u 2 radne širine.

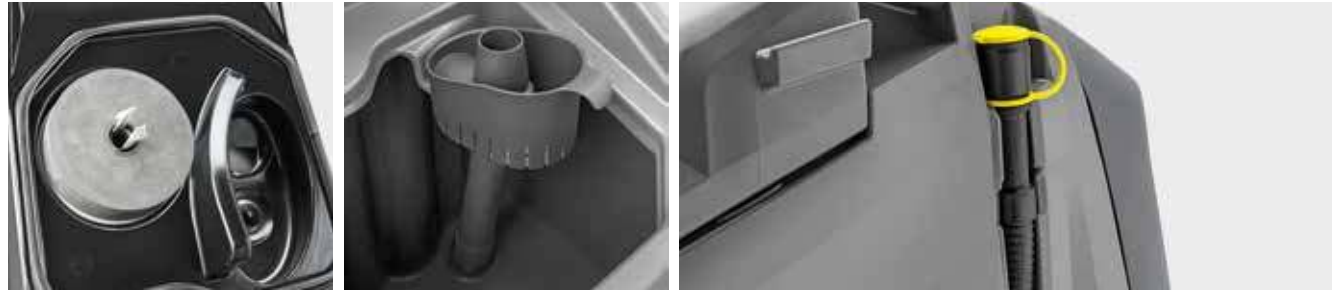

		B 95 RS		
+ glava četke		R 75	R 65	D 65 R
Tehnički podaci				
Radna širina četkanja	mm	750	650	650
Radna širina usisavanja	mm	940	940	940
Teoretski površinski učinak	m ² /h	3000	2600	2600
Volumen spremnika svježe/prijave vode	l	95 / 95	95 / 95	95 / 95
Maks. protok vode	l/min	8	8	8
Maks. broj okretaja	okr/min	600-1300	600-1300	180
Ulazna snaga uređaja	W	1800	1800	1800
Ulazna snaga traktorskog motora	W	600	600	600
Težina (bez baterije)	kg	207	206	210
Težina (s baterijom)	kg	331	330	334
Dimenzije (D x Š x V)	mm	1425 x 765 x 1270	1425 x 765 x 1270	1425 x 765 x 1270
Doziranje sredstva za čišćenje*	%	0-3	0-3	0-3
Maks. pritisak četkanja	g/cm ²	193	215	24
Napajanje uređaja	V	24	24	24
Napajanje punjača	V / Hz	230 / 50-60	230 / 50-60	230 / 50-60
Oprema				
Valkasta četka		■	■	-
Četka s diskom		-	-	■
KIK (Kärcher Intelligent Key)		■	■	■
Zaslon		■	■	■
eco!efficiency-stupanj		■	■	■
Baterijski pogon		■	■	■
FACT		■	■	-
Punjač na uređaju		■	■	■
Automatsko podizanje glave četke		■	■	■
Automatsko podizanje usisne konzole		■	■	■
Elektronički podesiva sila pritiskanja		■	■	■
Auto-Fill (punjenje svježe vode)		■	■	■
Ispiranje spremnika		■	■	■
Varijante opreme				
Baterija 4 x 6 V/180 Ah, bez održavanja		□	□	□
4 x 6 V / 170 Ah, bez održavanja		□	□	□
4 x 6 V / 180 Ah, minimalno održavanje		□	□	□
2 x 12V / 198 Ah, bez održavanja		□	□	□
Dodatna oprema				
Doziranje sredstva za čišćenje Dose		□	□	□
Home-Base-Kit „Mopp“		□	□	□
Kärcher Fleet		□	□	□
Broj za narudžbu		1.006-200.2	1.006-200.2	1.006-200.2

* Opcija ■ Sadržano u opsegu isporuke. □ Mogući izbor.

40 LITARSKA KLASA



BR 55/40 RS Bp Pack



BD 50/40 RS Bp Pack

Tehnički podaci		BR 55/40 RS Bp Pack	BD 50/40 RS Bp Pack
Radna širina četkanja	mm	550	508
Radna širina usisavanja	mm	716	691
Spremnik svježe/prijave vode	l	40 / 40	40 / 40
Teoretski površinski učinak	m ² /h	2350	2200
Broj okretaja četki	okr/min	1200	180
Pritisak četkanja	g/cm ²	300-315	20
Težina	kg	216	200
Dimenzije (D x Š x V)	mm	1130 x 705 x 1543	1130 x 680 x 1543
Napon baterije	V / Ah	36 / 76	36 / 76
Napon punjača	V / Hz	230 / 50-60	230 / 50-60
Oprema			
Funkcija metenja		■	-
Vozni pogon		■	■
Baterija i ugradni punjač uklj.		■	■
Sustav sa 2 spremnika		■	■
Usisna konzola, zakrivljena		■	■
Broj za narudžbu		1.533-173.0	1.533-171.0

■ Sadržano u opsegu isporuke.

KONFIGURACIJA OSOBNOG STROJA B 80 W

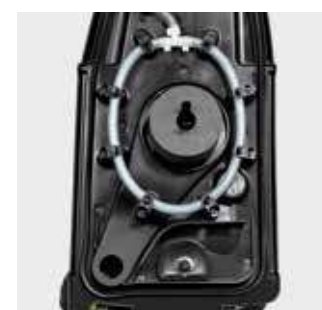
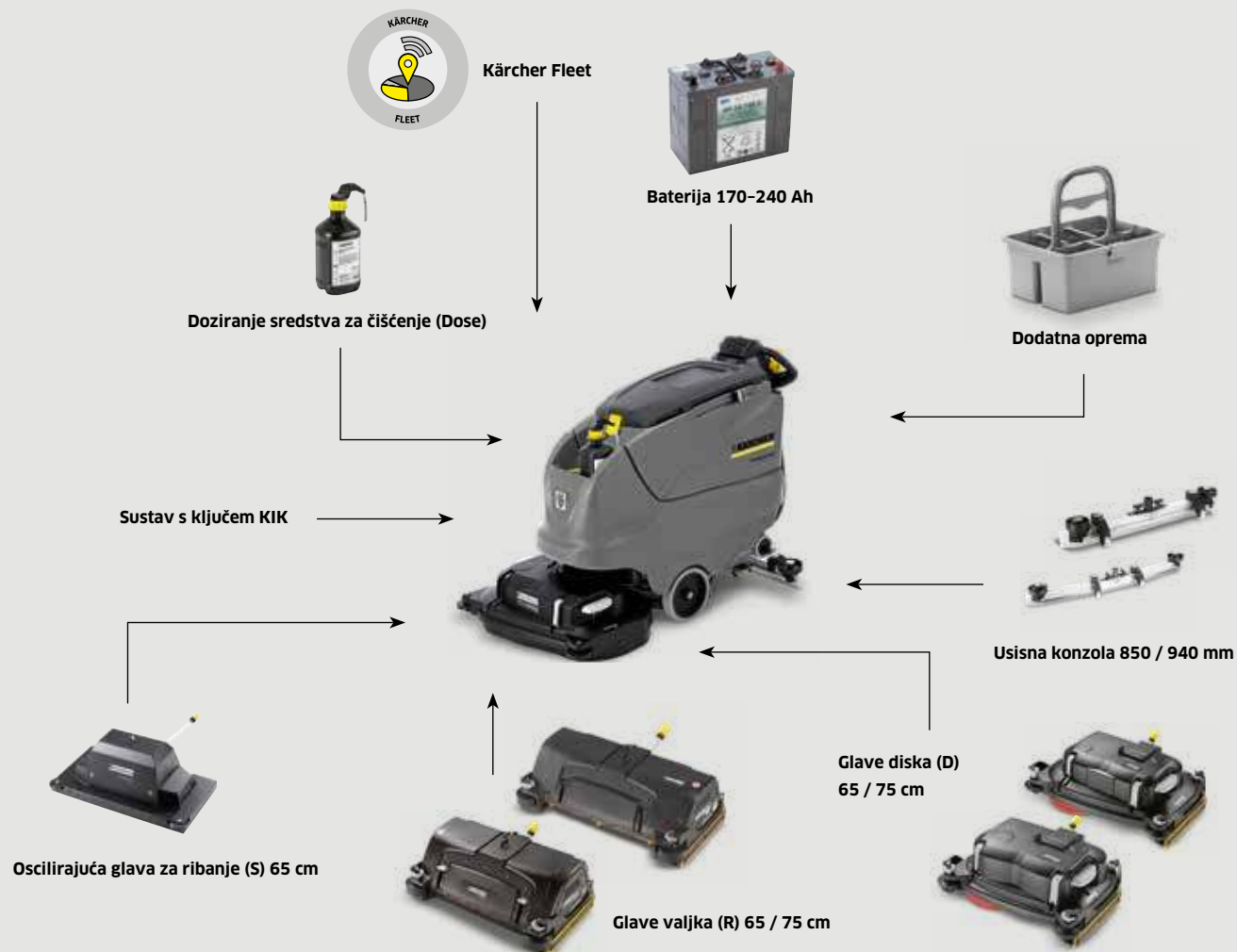

Serijska oprema
Serijski opremljeni sa sustavom ispiranja spremnika za jednostavno čišćenje spremnika za prljavu vodu i automatskim sustavom za učinkovito i sigurno punjenje spremnika za svježu vodu.



Usisna konzola
Ovisno o radnoj širini raspoložive su 2 različite dužine usisne konzole. Usto još zakrivljena za površine s fugama ili ravna za glatke površine ili u teškim uvjetima podnih površina.

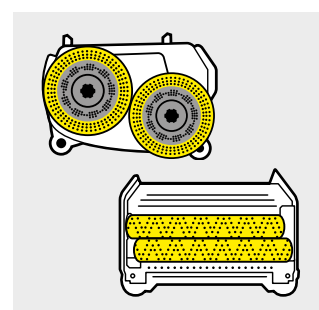

Glave četke
Glave valjka (R) imaju prednosti kod čišćenja strukturiranih podova, kod dubljih fuga i za uklanjanje tvrdokorne nečistoće. Glave diska (D) prikladne su prije svega za glatke površine.



Dodatna oprema
Kako bi stroj bio još učinkovitiji, na raspolaganju je dodatna oprema poput doziranja sredstva za doziranje (Dose) ili Home-Base-sustav, kao „Mopp“ ili „Box“.

TEHNIČKI PODACI I OPREMA

	B 80 W Bp				
Serijska oprema	R 75	D 75	R 65	D 65	S 65
Valjkasta četka	■	-	■	-	-
Četka s diskom	-	■	-	■	-
KIK (Kärcher Intelligent Key)	■	■	■	■	■
Veliki zaslon u boji	■	■	■	■	■
ecoEfficiency-stupanj	■	■	■	■	■
Baterijski pogon	■	■	■	■	■
FACT	■	-	■	-	-
Vozni pogon	■	■	■	■	■
Punjač na uređaju (100-240 V)	■	■	■	■	■
Parkirna kočnica	■	■	■	■	■
Automatsko podizanje glave četke	■	■	■	■	■
Automatsko podizanje usisne konzole	■	■	■	■	■
Elektronički podesiva sila pritiskanja	■	■	■	■	■
Auto-Fill (sustav punjenja svježe vode)	■	■	■	■	■
Ispiranje spremnika	■	■	■	■	■
Funkcija metenja	■	-	■	-	-
Dodatna oprema					
Doziranje sredstva za čišćenje Dose	□	□	□	□	□
Home-Base-Kit „Mopp“	□	□	□	□	□
Home-Base-Kit „Box“	□	□	□	□	□
Kärcher Fleet	□	□	□	□	□
Broj za narudžbu	1.259-010.2	1.259-010.2	1.259-010.2	1.259-010.2	1.259-010.2

■ Sadržano u opsegu isporuke. □ Mogući izbor.

	B 80 W Bp				
+ glava četke	R 75	D 75	R 65	D 65	S 65
Radna širina četkanja	750	750	650	650	650
Radna širina usisavanja	940	940	850	850	850
Teoretski površinski učinak	3000	3000	2600	2600	2200
Volumen spremnika svježe/prljave vode	80 / 80	80 / 80	80 / 80	80 / 80	80 / 80
Maks. protok vode	7	7	7	7	7
Maks. broj okretaja	600-1300	180	600-1300	180	2000
Težina (bez baterije)	129	133	128	131	133
Težina sa 170 / 180 / 240 Ah	262 / 257 / 311	261 / 256 / 310	261 / 256 / 310	264 / 259 / 313	261 / 256 / 310
Dimenzije (D × Š × V)	1550 × 809 × 1154	1617 × 810 × 1154	1550 × 748 × 1154	1577 × 746 × 1154	1497 × 700 × 1154
Doziranje sredstva za čišćenje*	0-3	0-3	0-3	0-3	0-3
Pritisak četkanja (maks.)	374	28	430	32	23
Napajanje uređaja	24	24	24	24	24
Napajanje punjača	100-240 / 50-60	100-240 / 50-60	100-240 / 50-60	100-240 / 50-60	100-240 / 50-60
Varijante opreme					
Baterija, gel, bez održavanja (170, 180 ili 240 Ah)	□	□	□	□	□
Baterija, gel, minimalno održavanje (180 Ah)	□	□	□	□	□
Usisna konzola, ravna s potpornim valjkom, poliuretanska guma otporna na ulje (850 mm)	□	□	□	□	□
Usisna konzola, zakrivljena s potpornim valjkom, poliuretanska guma otporna na ulje (850 mm)	□	□	□	□	□
Usisna konzola, ravna s potpornim valjkom, poliuretanska guma otporna na ulje (940 mm)	□	□	□	□	□
Usisna konzola, zakrivljena s potpornim valjkom, poliuretanska guma otporna na ulje (940 mm)	□	□	□	□	□
Broj za narudžbu	1.259-010.2	1.259-010.2	1.259-010.2	1.259-010.2	1.259-010.2

* Opcija □ Mogući izbor.

KONFIGURACIJA OSOBNOG STROJA B 60 W

INDIVIDUALNA KONFIGURACIJA

Moguće je odabrati dva različita osnovna modela: B 60 W Ep za mrežni pogon i B 60 W Bp s baterijom. Usto se mogu dobiti 4 radne glave u izvedbi s diskom ili valjkom te različitih radnih širina. Osim toga moguće je birati između 2 različita tipa baterije i 4 različite usisne konzole. Atraktivna dodatna oprema poput Kärcher sustava ispiranja spremnika, automatskog doziranja sredstva za čišćenje Dose ili praktičnih Home-Base-Kits zaokružuju ovu ponudu.



	B 60 W Ep / B 60 C Bp Classic / B 60 W Bp Classic		B 60 W Bp	
+ glava četke	R 55	D 51	R 65	D 65
Radna širina četkanja	mm 550	510	650	650
Radna širina usisavanja	mm 850	850	940	940
Teoretski površinski učinak	m ² /h 2200	2040	2600	2600
Volumen spremnika svježe/priljave vode	l 60	60	60	60
Maks. protok vode	l/min 3,6	3,6	3,6	3,6
Maks. broj okretaja	okr/min 1100	180	600-1300	180
Ulazna snaga uredaja	W 1450	1450	2100	2100
Ulazna snaga traksijskog motora	W -	-	300	300
Težina (bez baterije)	kg 88,5	88,5	109	109
Težina sa 105 / 170 / 180 Ah	kg - / 185 / 232	- / 185 / 232	185 / 232 / 231	185 / 232 / 231
Dimenzije (D × Š × V)	mm 1381 × 649 × 1147	1500 × 638 × 1147	1520 × 748 × 1147	1520 × 746 × 1147
Doziranje sredstva za čišćenje*	% -	-	0-3	0-3
Sila pritiskanja	g/cm ² 170	20	265	26
Napajanje uredaja	V/Hz / V/Ah 230/50 / 24/- / 24/-	230/50 / 24/- / 24/-	24/-	24/-
Serijska oprema				
Valjkasta četka	■	-	■	-
Četka s diskom	-	■	-	■
KIK (Kärcher Intelligent Key)	-	-	■	■
Zaslon	-	-	■	■
eco!efficiency-stupanj	-	-	■	■
Mrežni pogon	■ / - / -	■ / - / -	-	-
Baterijski pogon	- / ■ / ■	- / ■ / ■	■	■
FACT	-	-	■	-
Vozni pogon	- / - / ■	- / - / ■	■	■
Punjač na uredaju (100-240 V / 50-60 V)	-	-	■	■
Podesiva sila pritiskanja	■ / - / -	■ / - / -	■	■
Varijante opreme				
Baterija, gel, bez održavanja (105, 170 ili 180 Ah)	-	-	□	□
Baterija, gel, minimalno održavanje (180 Ah)	-	-	□	□
Usisna konzola, ravna, guma otporna na ulje (850 mm)	□	□	□	□
Usisna konzola, zakrivljena, guma otporna na ulje (850 mm)	□	□	□	□
Usisna konzola, ravna, guma otporna na ulje (940 mm)	□	□	□	□
Usisna konzola, zakrivljena, guma otporna na ulje (940 mm)	□	□	□	□
Dodatna oprema				
Doziranje sredstva za čišćenje Dose	-	-	□	□
Home-Base-Kit „Mopp“	□	□	□	□
Home-Base-Kit „Box“	□	□	□	□
Auto-Fill (sustav punjenja svježe vode)	□	□	□	□
Sustav ispiranja spremnika	□	□	□	□
Kärcher Fleet	-	-	□	□
Broj za narudžbu	1.384-020.2	1.384-020.2	1.384-020.2	1.384-020.2



Mrežni ili baterijski pogon
B 60 W može se dobiti za mrežni kao i za baterijski pogon. Kod modela s mrežnim pogonom pomak se vrši preko četki s vlastitim pogonom.



Ostala dodatna oprema
Kärcher Home-Base-Kits omogućuju nošenje dodatne opreme.

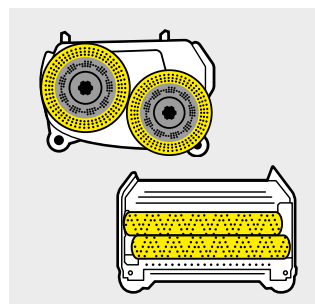

Glave četke
Raspoložive su različite vrste glava četke. Glave valjka (R), glave diska (D) i oscilirajuća glava za ribanje (S).



Usisna konzola
Za optimalno usisavanje čak i u zavojima raspoložive su usisne konzole različitih širina. 850 mm za radne širine do 55 cm, 940 mm za radnu širinu od 65 cm.

* Opcija ■ Sadržano u opsegu isporuke □ Mogući izbor.



	B 60 W Bp			
+ glava četke	R 55	D 55	S 65	
Radna širina četkanja	mm	550	550	650
Radna širina usisavanja	mm	850	850	850
Teoretski površinski učinak	m ² /h	2200	2200	2200
Volumen spremnika svježe/priljave vode	l	60	60	60
Maks. protok vode	l/min	3,6	3,6	3,6
Maks. broj okretaja	okr/min	600-1300	180	2000
Ulazna snaga uređaja	W	2100	2100	900
Ulazna snaga traktorskog motora	W	300	300	300
Težina (bez baterije)	kg	109	109	115
Težina sa 105 / 170 / 180 Ah	kg	185 / 232 / 231	185 / 232 / 231	191 / 248 / 243
Dimenzije (D × Š × V)	mm	1490 × 672 × 1147	1480 × 666 × 1147	1436 × 700 × 1147
Doziranje sredstva za čišćenje*	%	0-3	0-3	0-3
Sila pritiskanja	g/cm ²	315	35	18
Napajanje uređaja	V/Hz / V/Ah	24/-	24/-	24/-
Serijska oprema				
Valjkasta četka	■	-	-	
Četka s diskom	-	■	-	
KIK (Kärcher Intelligent Key)	■	■	■	
Zaslon	■	■	■	
eco!efficiency-stupanj	■	■	■	
Mrežni pogon	-	-	-	
Baterijski pogon	■	■	■	
FACT	■	-	-	
Vozni pogon	■	■	■	
Punjač na uređaju (100-240 V / 50-60 V)	■	■	■	
Podesiva sila pritiskanja	■	■	■	
Varijante opreme				
Baterija, gel, bez održavanja (105, 170 ili 180 Ah)	□	□	□	
Baterija, gel, minimalno održavanje (180 Ah)	□	□	□	
Usisna konzola, ravna, guma otporna na ulje (850 mm)	□	□	□	
Usisna konzola, zakrivljena, guma otporna na ulje (850 mm)	□	□	□	
Usisna konzola, ravna, guma otporna na ulje (940 mm)	□	□	□	
Usisna konzola, zakrivljena, guma otporna na ulje (940 mm)	□	□	□	
Dodatna oprema				
Doziranje sredstva za čišćenje Dose	□	□	□	
Home-Base-Kit „Mopp“	□	□	□	
Home-Base-Kit „Box“	□	□	□	
Auto-Fill (sustav punjenja svježe vode)	□	□	□	
Sustav ispiranja spremnika	□	□	□	
Kärcher Fleet	□	□	□	
Broj za narudžbu	1.384-020.2	1.384-020.2	1.384-020.2	

■ Sadržano u opsegu isporuke. □ Mogući izbor.

60 LITARSKA KLASA



B 60 W Bp Pack Dose D 55



B 60 W Bp Pack Dose R 55

Tehnički podaci

Radna širina četki s diskom	mm	550	-
Radna širina valjkastih četki	mm	-	550
Radna širina usisavanja	mm	850	850
Teoretski površinski učinak	m ² /h	2200	2200
Volumen spremnika svježe / priljave vode	l	60 / 60	60 / 60
Broj okretaja	okr/min	180	600 - 1300

Oprema

Usisna konzola	bez	bez
Vozni pogon	sa	sa
Baterija	Gel, bez održavanja 170 Ah	Gel, bez održavanja 170 Ah
Auto-Fill-In (automatsko punjenje)	Da	Da
Sustav čišćenja spremnika	Da	Da
Doziranje sredstva za čišćenje DOSE	Da	Da
Broj za narudžbu	0.300-085.0	0.300-086.0



B 60 W Bp Pack Dose D 65



B 60 W Bp Pack Dose R 65

Tehnički podaci

Radna širina četki s diskom	mm	650	650
Radna širina usisavanja	mm	940	940
Teoretski površinski učinak	m ² /h	2600	2600
Volumen spremnika svježe / priljave vode	l	60 / 60	60 / 60
Broj okretaja	okr/min	180	600 - 1300

Oprema

Usisna konzola	bez	bez
Vozni pogon	sa	sa
Baterija	Gel, bez održavanja 170 Ah	Gel, bez održavanja 170 Ah
Auto-Fill-In (automatsko punjenje)	Da	Da
Sustav čišćenja spremnika	Da	Da
Doziranje sredstva za čišćenje DOSE	Da	Da
Broj za narudžbu	0.300-129.0	0.300-130.0

KONFIGURACIJA OSOBNOG STROJA B 40 W



STROJEVI ZA RIBANJE/
STROJEVI ZA RIBANJE I
USISAVANJE

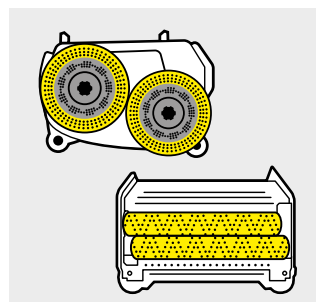

Glave četke

Ovisno o primjeni raspoložive su različite radne širine (od 43 do 55 cm). Sustav s valjkom ili diskom. Valjak uvijek ima funkciju metenja.



Mrežni ili baterijski pogon

Po izboru mrežni ili baterijski pogon. Moguće je odabrati različite tipove baterija. Do 3,5 sata rada.



Usisna konzola

Moguće je odabrati različite usisne konzole. Zakrivljenu ili ravnu, s usisnom gumom od kaučuka ili poliuretana otpornog na habanje i ulje.



Dodatna oprema

Po izboru se može dobiti različita dodatna oprema: traktija, doziranje sredstva za čišćenje Dose, automatsko punjenje, držač mopa, sustav automatskog ispiranja.

INDIVIDUALNA KONFIGURACIJA

Moguće je odabrati tri različita osnovna modela: za mrežni pogon (B 40 C Ep), s baterijom (B 40 C Bp) ili s baterijom i snažnim vučnim motorom (B 40 W Bp). Usto su tu 4 radne glave s 2 različite radne širine i s diskom ili valjkom. Birajte između 3 različita tipa baterije i 4 različite usisne konzole. I odlučite se za jedinstvenu dodatnu opremu kao primjerice za sustav unutarnjeg čišćenja spremnika.



		B 40 W Bp			
+ glava četke		R 45	D 43	R 55	D 51
Nazivni napon	V	24	24	24	24
Radna širina četkanja	mm	450	430	550	508
Radna širina usisavanja	mm	850	850	850	850
Teoretski površinski učinak	m ² /h	1800	1700	2200	2000
Volumen spremnika svježe/prljave vode	l	40 / 40	40 / 40	40 / 40	40 / 40
Maks. protok vode	l/min	2,6	2,6	2,6	2,6
Maks. broj okretaja	okr/min	1200	180	1200	180
Ulazna snaga cijelog stroja maks.	W	1300	1300	1300	1300
Ulazna snaga trakcijskog motora	W	130	130	130	130
Težina (bez baterije)	kg	87	91	88	93
Težina sa 70 Ah, bez održavanja	kg	129	133	130	135
Težina sa 105 Ah, bez održavanja	kg	163	167	164	169
Težina sa 80 Ah, minimalno održavanje	kg	149	153	150	155
Dimenzije (D x Š x V)	mm	1249 x 520 x 1145	1249 x 537 x 1145	1249 x 620 x 1145	1249 x 575 x 1145
Doziranje sredstva za čišćenje*	%	0-3	0-3	0-3	0-3
Sila pritiskanja	g/cm ²	160	50	140	30
Serijska oprema					
Valjkasta četka		■	-	■	-
Četka s diskom		-	■	-	■
KIK (Kärcher Intelligent Key)		■	■	■	■
Zaslon		■	■	■	■
Mrežni pogon		-	-	-	-
Baterijski pogon		■	■	■	■
FACT		■	-	■	-
Vozni pogon		■	■	■	■
Punjač na uređaju		■	■	■	■
Varijante opreme					
Baterija, gel, bez održavanja (70 Ah)		□	□	□	□
Baterija, gel, bez održavanja (105 Ah)		□	□	□	□
Baterija, mokra, minimalno održavanje (80 Ah)		□	□	□	□
Usisna konzola, ravna, usisna guma od prirodnog kaučuka		□	□	□	□
Usisna konzola, zakrivljena, usisna guma od prirodnog kaučuka		□	□	□	□
Usisna konzola, ravna, guma otporna na ulje		□	□	□	□
Usisna konzola, zakrivljena, guma otporna na ulje		□	□	□	□
Dodatna oprema					
Doziranje sredstva za čišćenje Dose		□	□	□	□
Home-Base-Kit „Mopp“		□	□	□	□
Home-Base-Kit „Box“		□	□	□	□
Auto-Fill (sustav punjenja svježe vode)		□	□	□	□
Sustav ispiranja spremnika		□	□	□	□
Broj za narudžbu		1.533-210.2	1.533-210.2	1.533-210.2	1.533-210.2

* Opcija ■ Sadržano u opsegu isporuke. □ Mogući izbor.

		B 40 C Bp / Classic			
+ glava četke		R 45	D 43	R 55	D 51
Nazivni napon	V	24	24	24	24
Radna širina četkanja	mm	450	430	550	508
Radna širina usisavanja	mm	850	850	850	850
Teoretski površinski učinak	m ² /h	1800	1700	2200	2000
Volumen spremnika svježe/prljave vode	l	40 / 40	40 / 40	40 / 40	40 / 40
Maks. protok vode	l/min	2,6	2,6	2,6	2,6
Maks. broj okretaja	okr/min	1200	180	1200	180
Ulazna snaga cijelog stroja maks.	W	1100	1100	1100	1100
Ulazna snaga trakcijskog motora	W	-	-	-	-
Težina (bez baterije)	kg	80	84	81	86
Težina sa 70 Ah, bez održavanja	kg	122	126	123	128
Težina sa 105 Ah, bez održavanja	kg	156	160	157	162
Težina sa 80 Ah, minimalno održavanje	kg	142	146	143	148
Dimenzije (D x Š x V)	mm	1249 x 520 x 1145	1249 x 537 x 1145	1249 x 620 x 1145	1249 x 575 x 1145
Doziranje sredstva za čišćenje*	%	0-3 / -	0-3 / -	0-3 / -	0-3 / -
Sila pritiskanja	g/cm ²	160	50	140	30
Serijska oprema					
Valjkasta četka		■	-	■	-
Četka s diskom		-	■	-	■
KIK (Kärcher Intelligent Key)		■ / -	■ / -	■ / -	■ / -
Zaslon		■	■	■	■
Mrežni pogon		-	-	-	-
Baterijski pogon		■	■	■	■
FACT		■ / -	-	■ / -	-
Vozni pogon		-	-	-	-
Punjač na uređaju		■ / -	■ / -	■ / -	■ / -
Varijante opreme					
Baterija, gel, bez održavanja (70 Ah)		□	□	□	□
Baterija, gel, bez održavanja (105 Ah)		□	□	□	□
Baterija, mokra, minimalno održavanje (80 Ah)		□	□	□	□
Usisna konzola, ravna, usisna guma od prirodnog kaučuka		□	□	□	□
Usisna konzola, zakrivljena, usisna guma od prirodnog kaučuka		□	□	□	□
Usisna konzola, ravna, guma otporna na ulje		□	□	□	□
Usisna konzola, zakrivljena, guma otporna na ulje		□	□	□	□
Dodatna oprema					
Doziranje sredstva za čišćenje Dose		□ / -	□ / -	□ / -	□ / -
Home-Base-Kit „Mopp“		□	□	□	□
Home-Base-Kit „Box“		□	□	□	□
Auto-Fill (sustav punjenja svježe vode)		□	□	□	□
Sustav ispiranja spremnika		□	□	□	□
Broj za narudžbu		1.533-210.2	1.533-210.2	1.533-210.2	1.533-210.2

		B 40 C Ep			
+ glava četke		R 45	D 43	R 55	D 51
Nazivni napon	V	230-240	230-240	230-240	230-240
Radna širina četkanja	mm	450	430	550	508
Radna širina usisavanja	mm	850	850	850	850
Teoretski površinski učinak	m ² /h	1800	1700	2200	2000
Volumen spremnika svježe/prljave vode	l	40 / 40	40 / 40	40 / 40	40 / 40
Maks. protok vode	l/min	2,6	2,6	2,6	2,6
Maks. broj okretaja	okr/min	1100	180	1100	180
Ulazna snaga cijelog stroja maks.	W	1300	1300	1300	1300
Ulazna snaga trakcijskog motora	W	-	-	-	-
Težina (bez baterije)	kg	76	77	77	79
Težina sa 70 Ah, bez održavanja	kg	-	-	-	-
Težina sa 105 Ah, bez održavanja	kg	-	-	-	-
Težina sa 80 Ah, minimalno održavanje	kg	-	-	-	-
Dimenzije (D x Š x V)	mm	1249 x 520 x 1145	1249 x 537 x 1145	1249 x 620 x 1145	1249 x 575 x 1145
Doziranje sredstva za čišćenje*	%	-	-	-	-
Sila pritiskanja	g/cm ²	190	26	170	20
Serijska oprema					
Valjkasta četka		■	-	■	-
Četka s diskom		-	■	-	■
KIK (Kärcher Intelligent Key)		-	-	-	-
Zaslon		-	-	-	-
Mrežni pogon		■	■	■	■
Baterijski pogon		-	-	-	-
FACT		-	-	-	-
Vozni pogon		-	-	-	-
Punjač na uređaju		-	-	-	-
Varijante opreme					
Baterija, gel, bez održavanja (70 Ah)		-	-	-	-
Baterija, gel, bez održavanja (105 Ah)		-	-	-	-
Baterija, mokra, minimalno održavanje (80 Ah)		-	-	-	-
Usisna konzola, ravna, usisna guma od prirodnog kaučuka		□	□	□	□
Usisna konzola, zakrivljena, usisna guma od prirodnog kaučuka		□	□	□	□
Usisna konzola, ravna, guma otporna na ulje		□	□	□	□
Usisna konzola, zakrivljena, guma otporna na ulje		□	□	□	□
Dodatna oprema					
Doziranje sredstva za čišćenje Dose		-	-	-	-
Home-Base-Kit „Mopp“		□	□	□	□
Home-Base-Kit „Box“		□	□	□	□
Auto-Fill (sustav punjenja svježe vode)		□	□	□	□
Sustav ispiranja spremnika		□	□	□	□
Broj za narudžbu		1.533-210.2	1.533-210.2	1.533-210.2	1.533-210.2

40 LITARSKA KLASA



B 40 W Bp Pack R 55



B 40 W Bp Pack D 51

Tehnički podaci

Radna širina valjkastih četki	mm	550	508
Radna širina usisavanja	mm	850	850
Teoretski površinski učinak	m ² /h	2200	2000
Volumen spremnika svježe / prijave vode	l	40 / 40	40 / 40
Broj okretaja četki	okr/min	600 - 1200	180

Oprema

Usisna konzola	bez	bez
Vozni pogon	sa	sa
Baterija	Gel, bez održavanja 105 Ah	Gel, bez održavanja 105 Ah
Auto-Fill-In (automatsko punjenje)	Da	Da
Sustav čišćenja spremnika	Da	Da
Broj za narudžbu	0.300-004.0	0.300-005.0



B 40 W Bp Pack Dose R 55



B 40 W Bp Pack Dose D 51

Tehnički podaci

Radna širina četki s diskom	mm	550	508
Radna širina usisavanja	mm	850	850
Teoretski površinski učinak	m ² /h	2200	2000
Volumen spremnika svježe / prijave vode	l	40 / 40	40 / 40
Broj okretaja	okr/min	600 - 1200	180

Oprema

Usisna konzola	850 mm, ravna s kotačićima	850 mm, ravna s kotačićima
Vozni pogon	sa	sa
Baterija	Gel, bez održavanja 105 Ah	Gel, bez održavanja 105 Ah
Auto-Fill-In (automatsko punjenje)	Da	Da
Sustav čišćenja spremnika	Da	Da
Doziranje sredstva za čišćenje DOSE	Da	Da
Broj za narudžbu	0.300-008.0	0.300-009.0

25 DO 35 LITARSKA KLASA



BD 43/25 C Bp

BD 43/35 C Ep

Tehnički podaci

Radna širina četkanja	mm	430	430
Radna širina usisavanja	mm	850	850
Spremnik svježe/prijave vode	l	25 / 25	35 / 35
Površinski učinak	m ² /h	1720	1720
Ulazna snaga	W	1100	1100
Pritisak četkanja	g/cm ²	30-40	30-40
Broj okretaja četki	okr/min	180	180
Mrežni napon	V	-	230
Frekvencija	Hz	-	50
Napon punjača	-	-	-
Napon baterije	V	24	-
Težina	kg	48	48
Dimenzije (D x Š x V)	mm	1315 x 680 x 1195	1315 x 680 x 1195

Oprema

Četka s diskom	■	■
Sustav sa 2 spremnika	■	■
Mrežni pogon	-	■
Baterija i punjač uklj.	-	-
Varijabilni pritisak	-	-
Transportni kotači	-	-
Broj za narudžbu	1.515-400.0	1.515-401.0

■ Sadržano u opsegu isporuke.

12 LITARSKA KLASA



BD 38/12 C Bp Pack



BR 35/12 C Bp Pack

Tehnički podaci

Radna širina četkanja	mm	380	350
Radna širina usisavanja	mm	480	450
Površinski učinak	m ² /h	1500	1400
Spremnik svježe/prijave vode	l	12 / 12	12 / 12
Broj okretaja četki	okr/min	180	700-1500
Težina	kg	36	35
Dimenzije (D x Š x V)	mm	980 x 510 x 1300	1000 x 450 x 1300

Oprema

Valjkasta četka	-	■
Četka s diskom	■	-
Sustav sa 2 spremnika	■	■
Baterija i punjač uklj.	■	■
Varijabilni pritisak	-	■
Transportni kotači	■	■
Broj za narudžbu	1.783-430.0	1.783-450.0

■ Sadržano u opsegu isporuke.

10 LITARSKA KLASA



BR 40/10 C Adv

Tehnički podaci

Radna širina četkanja	mm	400
Radna širina usisavanja	mm	400
Površinski učinak	m ² /h	400
Ulazna snaga	W	2710
Spremnik svježe/prijave vode	l	10 / 10
Broj okretaja četki	okr/min	1100
Mrežni napon	V	220-240
Frekvencija	Hz	50
Težina	kg	30
Dimenzije (D × Š × V)	mm	520 × 470 × 380

Oprema

Valjkasta četka	■
Sustav sa 2 spremnika	■
Mrežni pogon	■
Varijabilni pritisak	■
Transportni kotači	■
Broj za narudžbu	1.783-311.0

■ Sadržano u opsegu isporuke.

10 LITARSKA KLASA



B 60/10 C

Tehnički podaci

Radna širina četkanja	mm	630
Radna širina usisavanja	mm	600
Spremnik svježe/prijave vode	l	10 / 10
Teoretski površinski učinak	m ² /h	2400
Dimenzije u radnom položaju (D × Š × V)	mm	1356 × 635 × 1311
Težina	kg	21

Oprema

Sustav sa 2 spremnika	■
Transportni kotači	■
Broj za narudžbu	1.006-706.0

■ Sadržano u opsegu isporuke.

4 LITARSKA KLASA



BR 30/4 C Bp Pack



BR 30/4 C Adv

Tehnički podaci

Radna širina četkanja	mm	300	300
Radna širina usisavanja	mm	300	300
Ulazna snaga	W	550	820
Spremnik svježe/prijave vode	l	4 / 4	4 / 4
Broj okretaja četki	okr/min	1270	1450
Maks. površinski učinak	m ² /h	200	200
Mrežni napon	V	-	220-240
Frekvencija	Hz	-	50-60
Težina	kg	14,4	12,4
Dimenzije (D × Š × V)	mm	390 × 335 × 1180	390 × 335 × 1180

Oprema

Valjkasta četka	■	■
Sustav sa 2 spremnika	■	■
Mrežni pogon	-	■
Ručno usisavanje	-	■
Valjak od mikrovlakana	-	■
Transportni kotači	■	■
Baterijski pogon	■	-
Broj za narudžbu	1.783-214.0	1.783-213.0

■ Sadržano u opsegu isporuke.

STROJ ZA RIBANJE



BRS 40/1000 C

Tehnički podaci

Radna širina	mm	400
Radna visina	mm	135
Teoretski površinski učinak	m ² /h	450
Ulazna snaga	W	2100
Broj okretaja četki	okr/min	1000
Napon	V	220-240
Frekvencija	Hz	50
Težina	kg	27
Dimenzije (D × Š × V)	mm	520 × 470 × 250

Oprema

Mrežni pogon	■	
Spremnik	l	10
Valjkasta četka	2	
Transportni kotači	■	
Broj za narudžbu	1.783-330.0	

■ Sadržano u opsegu isporuke.

STROJEVI S JEDNIM DISKOM



BDS 51/180 C Adv



BDS 43/180 C Adv



BDS 33/180 C Adv

Tehnički podaci			
Radna širina četkanja	mm	508	432
Ulazna snaga	W	1000	850
Pritisak četkanja	g/cm ²	25	38
Broj okretaja četki	okr/min	180	180
Napon	V	220-240	220-240
Frekvencija	Hz	50	50
Težina	kg	45	43
Dimenzije (D × Š × V)	mm	700 × 510 × 1180	660 × 430 × 1180

Oprema			
Spremnik, opcionalno	l	10	10
Broj za narudžbu		1.291-227.0	1.291-226.0



BDS 43/Duo C Adv



BDS 43/180 C

Tehnički podaci			
Radna širina četkanja	mm	432	432
Ulazna snaga	W	1560	1400
Pritisak četkanja	g/cm ²	45	38
Broj okretaja četki	okr/min	150-300	180
Napon	V	220-240	230
Frekvencija	Hz	50	50
Težina	kg	47	43
Dimenzije (D × Š × V)	mm	660 × 430 × 1180	660 × 430 × 1180

Oprema			
Spremnik, opcionalno	l	10	10
Broj za narudžbu		1.291-223.0	1.291-228.0

UREĐAJI ZA ČIŠĆENJE STEPENICA



BR 47/35 Esc



BR 45/10 Esc

Tehnički podaci			
Radna širina četkanja	mm	470	450
Radna širina usisavanja	mm	470	450
Spremnik svježe/prijave vode	l	35 / 35	-
Volumen spremnika		-	10
Broj okretaja četki	okr/min	870-1090	290
Količina vode	l/h	60	-
Tlak	bar	4-7	-
Napon	V	220-240	220-240
Frekvencija	Hz	50-60	50
Težina	kg	90	44
Dimenzije (D × Š × V)	mm	1200 × 670 × 1100	880 × 460 × 220

Oprema			
Četka za čišćenje		■	■
Četke za skupljanje		■	-
Broj za narudžbu		1.310-109.0	1.310-121.0

■ Sadržano u opsegu isporuke.

KOMPAKT KLASA



BD 17/5 C

Tehnički podaci			
Radna širina	mm	170 / 200	
Radna visina	mm	330	
Broj okretaja četki	okr/min	0-470	
Napon	V	220-230	
Frekvencija	Hz	50-60	
Težina	kg	5	
Dimenzije (D × Š × V)	mm	360 × 180 × 330	

Oprema			
Četka s diskom		-	
Disk za poliranje		-	
Podesiva brzina-četki		■	
Kotači		■	
Spremnik	l	-	
Šipka za vođenje		-	
Broj za narudžbu		1.737-105.0	

■ Sadržano u opsegu isporuke.

KOMPAKT KLASA



BDP 50/1500 C

Tehnički podaci

Radna širina usisavanja	mm	560
Radna širina jastučića	mm	508
Teoretski površinski učinak	m ² /h	900
Broj okretaja četki	okr/min	1500
Težina	kg	34,5
Dimenzije (D × Š × V)	mm	760 × 550 × 1250
Napon	V	230
Frekvencija	Hz	50

Oprema

Disk za poliranje s funkcijom Centerlock	■
Usisavanje prašine	■

Broj za narudžbu	1.291-141.0
------------------	-------------

■ Sadržano u opsegu isporuke.



KOMPLETNA PONUDA ZA ČIŠĆENJE TVRDIH PODOVA.

Pod u zgradi ima razne zadaće: On nije samo osnova svakog prostora, nego istodobno privlači poglede i isto je statusni simbol. Stoga mu valja pokloniti posebnu pozornost. To vrijedi za odabir materijala kao i za čišćenje i njegu. Jer svaki pod ima specijalne zahtjeve koje pritom valja uzeti u obzir. Kako bi se podu omogućio dugi životni vijek bez oštećenja, potrebno je mnogo znanja te pravi strojevi za čišćenje, pribor i sredstva za čišćenje. Rado ćemo vas savjetovati.









	Četka	Jastučić	Valjak od mikrovlakana	Četka	Jastučić	Jastučić od mikrovlakana	Jastučić	Preporuka sredstva za čišćenje
Generalno čišćenje								
Linoleum	■	■		■	■			RM 754
PVC, vinil, obloge od umjetne smole	■	■		■	■			RM 752/754
Tamni mramor, granit, terrazzo, glatko brušeni	■	■		■	■			RM 752/754 ¹⁾
Svijetli/bijeli mramor	■			■				RM 752/754 ¹⁾
Granit, porfir, kameni tepih, strukturirani	■			■				RM 752
Pločice, klinker, glazirane	■	■		■	■			RM 752/751 ²⁾
Fini kamen	■	■	■	■	■	□		RM 743/753
Gumena podna obloga s čepovima	■			■				RM 754
Tepih	■			□				RM 768/768 OA
Svakodnevno čišćenje								
Linoleum	■	■	■	■	■	□	■	RM 746/780/754/756
PVC, vinil, obloge od umjetne smole	■	■	■	■	■	□	■	RM 746/780/754/756
Mramor, granit, terrazzo, glatko brušeni	■	■	■	■	■	□	■	RM 746/755/780/756
Granit, porfir, kameni tepih, strukturirani	■	■	■	■	■	□	■	RM 746/755/780/756
Pločice, klinker, glazirane	■	■	■	■	■	□	■	RM 730/746/780/756
Fini kamen	■	■	■	■	■	□	■	RM 743/753/756
Gumena podna obloga s čepovima	■			■				RM 780/756
Sustav za dijamantno čišćenje								
Obloge od umjetne smole, PUR					□	■		RM 746/755/780
Mramor, granit, terrazzo, travertin, brušeni					□	■		RM 730/746/755/780
Poliranje								
Linoleum	□	■		□	■			RM 748
PVC, vinil, obloge od umjetne smole	□	■		□	■			RM 748
Mramor, granit, terrazzo, glatko brušeni	□	■		□	■			RM 748
Parket, impregniran	□	■		□	■			RM 748
Gumena podna obloga s čepovima	□			□				RM 748
Terakota	□			■				
Medučišćenje								
Tepih						□		RM 768/768 OA
Kristaliziranje								
Mramor, terrazzo i ostale vapnaste podne obloge	■	■			■			RM 749/775 ³⁾
Saniranje zaštitnog filma								
Premazi		■					■	RM 755 ES/754
Boje jastučića i četki								
□ Bijela ■ Bež ■ Prirodna ■ Žuta ■ Plava ■ Zelena ■ Crvena ■ Crna □ Plavo/bijela (mikrovlakna) ■ Narančasta □ Dijamantna: bijela, žuta, zelena ■ Ijubičasta: SP jastučić, ljubičasti								

¹⁾ Kod sjajnog mramora (Alkalnost < pH 11). ²⁾ Za uklanjanje ostataka cementa. ³⁾ Samo tehnologija diskova. ⁴⁾ Dijamantni jastučić



Ovisno o primjeni raspoložive su različite glave četke R (valjci), D (disk) ili S (s osciliranjem). Za blago zaprljane glatke podove preporučuje se glava diska. Glave valjka dokazale su se kod tvrdokorne nečistoće ili strukturiranih površina. Uostalom one su sve opremljene ladicom za metenje. Tako stroj za ribanje i usisavanje postaje multitalent i može u jednom radnom koraku mesti, ribati i usisavati. Posebno mjesto zauzima glava S kojom je moguće jako učinkovito skidati slojeve na podovima. Glave četke mogu se vrlo jednostavno promijeniti na stroju.

Opis proizvoda	Svojstva	Boja	Veličina	Jed.	Pak.	Kol.	Art.Nr.
Super jastučići							
	jako meki Bez zrnatosti, za poliranje podova	bijela	Ø 330/88 mm	1 kom	1 kom	5	3.337-174.0
		bijela	Ø 430/88 mm	1 kom	1 kom	5	3.336-264.0
		bijela	Ø 500/88 mm	1 kom	1 kom	5	3.336-276.0
	meki S laganom zrnatošću, za poliranje podova	bež	Ø 255/88 mm	1 kom	1 kom	5	3.337-161.0
		bež	Ø 330/88 mm	1 kom	1 kom	5	3.337-169.0
		bež	Ø 430/88 mm	1 kom	1 kom	5	3.336-265.0
		bež	Ø 460/88 mm	1 kom	1 kom	5	3.337-187.0
		bež	Ø 508/88 mm	1 krt	5 kom	6.369-468.0	
	meki S prirodnim dlakama, za poliranje, vrlo dobro uklanja i tragove potpetica	bež/prirodna	Ø 430/88 mm	1 krt	5 kom	6.371-149.0	
		bež/prirodna	Ø 500/88 mm	1 krt	5 kom	6.371-146.0	
	meki Posebno prikladan za generalno čišćenje linoleumskih podnih obloga	plava	Ø 330/88 mm	1 kom	1 kom	5	3.337-175.0
		plava	Ø 410/88 mm	1 kom	1 kom	5	3.337-186.0
		plava	Ø 430/88 mm	1 kom	1 kom	5	3.336-270.0
		plava	Ø 530/88 mm	1 kom	1 kom	5	3.337-218.0
	srednje meki S jako finim brusnim zrnom, optimalno za saniranje zaštitnog filma	siva	Ø 330/88 mm	1 kom	1 kom	5	3.337-173.0
		siva	Ø 410/88 mm	1 kom	1 kom	5	3.337-181.0
		siva	Ø 430/88 mm	1 kom	1 kom	5	3.336-269.0
		siva	Ø 460/88 mm	1 kom	1 kom	5	3.337-191.0
	srednje meki Za čišćenje i za čistače svih podova	crvena	Ø 220/88 mm	1 kom	1 kom	5	3.337-157.0
		crvena	Ø 255/88 mm	1 kom	1 kom	5	3.337-162.0
		crvena	Ø 265/88 mm	1 kom	1 kom	5	3.337-203.0
		crvena	Ø 280/88 mm	1 kom	1 kom	5	3.337-166.0
		crvena	Ø 305/88 mm	1 kom	1 kom	5	3.337-212.0
		crvena	Ø 330/88 mm	1 kom	1 kom	5	3.337-170.0
		crvena	Ø 360/88 mm	1 kom	1 kom	5	3.337-176.0
		crvena	Ø 380/88 mm	1 kom	1 kom	5	3.336-258.0
		crvena	Ø 410/88 mm	1 kom	1 kom	5	3.337-182.0
		crvena	Ø 430/88 mm	1 kom	1 kom	5	3.336-266.0
		crvena	Ø 460/88 mm	1 kom	1 kom	5	3.337-188.0
		crvena	Ø 480/88 mm	1 kom	1 kom	5	3.337-193.0
		crvena	Ø 500/88 mm	1 kom	1 kom	5	3.337-208.0
		crvena	Ø 508/88 mm	1 krt	5 kom	6.369-079.0	
crvena	Ø 530/88 mm	1 kom	1 kom	5	3.337-217.0		
	srednje tvrdi Za čišćenje jako zaprljanih podova i za generalno čišćenje	zelena	Ø 220/88 mm	1 kom	1 kom	5	3.337-158.0
		zelena	Ø 255/88 mm	1 kom	1 kom	5	3.337-163.0
		zelena	Ø 265/88 mm	1 kom	1 kom	5	3.337-204.0
		zelena	Ø 280/88 mm	1 kom	1 kom	5	3.337-167.0
		zelena	Ø 307/88 mm	1 kom	1 kom	5	3.337-214.0
		zelena	Ø 330/88 mm	1 kom	1 kom	5	3.337-171.0
		zelena	Ø 360/88 mm	1 kom	1 kom	5	3.337-177.0
		zelena	Ø 380/88 mm	1 kom	1 kom	5	3.336-259.0
		zelena	Ø 410/88 mm	1 kom	1 kom	5	3.337-183.0
		zelena	Ø 430/88 mm	1 kom	1 kom	5	3.336-267.0
		zelena	Ø 460/88 mm	1 kom	1 kom	5	3.337-189.0
		zelena	Ø 500/88 mm	1 kom	1 kom	5	3.337-209.0
		zelena	Ø 508/88 mm	1 krt	5 kom	6.369-078.0	
		zelena	Ø 530/88 mm	1 kom	1 kom	5	3.337-219.0

Opis proizvoda	Svojstva	Boja	Veličina	Jed.	Pak.	Kol.	Art.Nr.		
	tvrdi Super jastučić Za brzo sušenje i skidanje starih premaza prskanjem	smeđa	Ø 410/88 mm	1 kom	1 kom	5	3.337-185.0		
		smeđa	Ø 430/80 mm	1 kom	1 kom	5	3.336-283.0		
	jako tvrdi Super jastučić Kod tvrdokorne nečistoće i za generalno čišćenje	crna	Ø 220/88 mm	1 kom	1 kom	5	3.337-159.0		
		crna	Ø 255/88 mm	1 kom	1 kom	5	3.337-164.0		
		crna	Ø 307/88 mm	1 kom	1 kom	5	3.337-215.0		
		crna	Ø 330/88 mm	1 kom	1 kom	5	3.337-172.0		
		crna	Ø 360/88 mm	1 kom	1 kom	5	3.337-178.0		
		crna	Ø 380/88 mm	1 kom	1 kom	5	3.336-260.0		
		crna	Ø 410/88 mm	1 kom	1 kom	5	3.337-184.0		
		crna	Ø 430/88 mm	1 kom	1 kom	5	3.336-268.0		
		crna	Ø 460/88 mm	1 kom	1 kom	5	3.337-190.0		
		crna	Ø 500/88 mm	1 kom	1 kom	5	3.337-210.0		
		crna	Ø 508/88 mm	1 krt	5 kom	6.369-077.0			
		crna	Ø 530/88 mm	1 kom	1 kom	5	3.337-220.0		
ECO Super jastučići									
	jako meki ECO Super jastučić Bez zrnatosti, za poliranje podova	bijela	Ø 430/88 mm	1 krt	5 kom	50	3.336-289.0		
		plava	Ø 430/88 mm	1 krt	5 kom	50	3.336-291.0		
	meki ECO Super jastučić Posebno prikladan za generalno čišćenje linoleumskih podnih obloga	plava	Ø 430/88 mm	1 krt	5 kom	50	3.336-291.0		
		crvena	Ø 430/88 mm	1 krt	5 kom	50	3.336-290.0		
	srednje meki ECO Super jastučić Za čišćenje i za čistače svih podova	crvena	Ø 430/88 mm	1 krt	5 kom	50	3.336-290.0		
		zelena	Ø 430/88 mm	1 krt	5 kom	50	3.336-292.0		
		crvena	Ø 430/88 mm	1 krt	5 kom	50	3.336-294.0		
		crna	Ø 430/88 mm	1 krt	5 kom	50	3.336-293.0		
		Dry Stripping jastučići							
			mahagonij Dry Stripping jastučić Za suho brušenje	mahagonij	Ø 410/88 mm	1 kom	1 kom	10	3.336-284.0
				mahagonij	Ø 430/88 mm	1 kom	1 kom	10	3.336-285.0

Opis proizvoda	Svojstva	Boja	Veličina	Jed.	Pak.	Kol.	Art.Nr.
Melamin Combo jastučići							
 Melamin Combo jastučići S profilnom strukturom za dubinsko čišćenje, univerzalno prikladni za fini kamen, umjetni kamen, prirodni kamen, terakotu, premazani beton i strukturirane protuklizne pločice		siva/bijela	Ø 430/85 mm	1 kom	1 kom	5	3.336-295.0
		siva/bijela	Ø 508/85 mm	1 kom	1 kom	5	3.345-473.0
Highspeed jastučići							
 Highspeed jastučić Specijalno za strojeve s jednim diskom, moguć veliki broj okretaja (350 - 3.000 okr/min), mala toplina trenja, prikladan za sve podove	meki	žuta	Ø 430/120 mm	1 kom	1 kom	5	3.336-262.0
	srednje meki	crvena	Ø 430/120 mm	1 kom	1 kom	5	3.336-263.0
	sjajni	svijetloplava	Ø 430/120 mm	1 kom	1 kom	5	3.336-273.0
	sjajni	svijetloplava	Ø 460/120 mm	1 kom	1 kom	5	3.336-281.0
	sjajni	svijetloplava	Ø 510/120 mm	1 kom	1 kom	5	3.336-279.0
Ultra Highspeed jastučići							
 Ultra Highspeed jastučić Specijalno za strojeve s jednim diskom, moguć veliki broj okretaja (350 - 3.000 okr/min), mala toplina trenja, prikladan za sve podove	meki	žuta	Ø 430/120 mm	1 kom	1 kom	5	3.336-271.0
	meki	žuta	Ø 500/120 mm	1 kom	1 kom	5	3.336-278.0
	srednje meki	crvena	Ø 430/120 mm	1 kom	1 kom	5	3.336-272.0
	srednje meki	crvena	Ø 500/120 mm	1 kom	1 kom	5	3.336-277.0
	sjajni	svijetloplava	Ø 430/120 mm	1 kom	1 kom	5	3.336-273.0
	sjajni	svijetloplava	Ø 460/120 mm	1 kom	1 kom	5	3.336-281.0
	sjajni	svijetloplava	Ø 510/120 mm	1 kom	1 kom	5	3.336-279.0
Jastučići od mikrovlakana							
 Aktiv jastučići Aktiv jastučić za sve vodootporne vrste obloga, bijeli materijal od mikrovlakana/poliestera s abrazivnom četkastom trakom od poliamida i čičkom		siva/bijela	Ø 220/88 mm	1 kom	1 kom	5	3.336-296.0
		plava/bijela	Ø 255/88 mm	1 kom	1 kom	5	3.336-297.0
		bijela	Ø 280/88 mm	1 krt	5 kom		6.369-120.0
		plava/bijela	Ø 307/88 mm	1 kom	1 kom	5	3.336-298.0
		plava/bijela	Ø 330/88 mm	1 kom	1 kom	5	3.336-299.0
		siva/bijela	Ø 360/88 mm	1 kom	1 kom	5	3.336-300.0
		siva/bijela	Ø 380/88 mm	1 kom	1 kom	5	3.336-301.0
		siva/bijela	Ø 410/88 mm	1 kom	1 kom	5	3.336-302.0
		plava/bijela	Ø 430/88 mm	1 kom	1 kom	5	3.336-303.0
		plava/bijela	Ø 460/88 mm	1 kom	1 kom	5	3.336-305.0
		bijela	Ø 508/88 mm	1 krt	5 kom		6.371-271.0
		plava/bijela	Ø 530/88 mm	1 kom	1 kom	5	3.336-304.0
Dijamantni jastučići							
 Dijamantni jastučić Za poliranje podnih obloga visokog sjaja i za brzo poliranje terrazzo podova i površina od prirodnog kamena, za svakodnevno čišćenje nakon uporabe bijelog ili žutog jastučića	fini	zelena	Ø 160 mm	1 krt	5 kom		6.371-241.0
		zelena	Ø 280 mm	1 krt	5 kom		6.371-233.0
		zelena	Ø 356 mm	1 krt	5 kom		6.371-235.0
		zelena	Ø 385 mm	1 krt	5 kom		6.371-236.0
		zelena	Ø 432 mm	1 krt	5 kom		6.371-238.0
		zelena	Ø 457 mm	1 krt	5 kom		6.371-239.0
	zelena	Ø 508 mm	1 krt	5 kom		6.371-240.0	
 Dijamantni jastučić Za grubo čišćenje/podizanje vrijednosti, uklanja sitnije ogrebotine za još homogeniju i sjajniju površinu, kao priprema za zeleni dijamantni jastučić, kao jastučić za kristalizaciju do visokog sjaja	srednje	žuta	Ø 160 mm	1 krt	5 kom		6.371-243.0
		žuta	Ø 280 mm	1 krt	5 kom		6.371-247.0
		žuta	Ø 356 mm	1 krt	5 kom		6.371-251.0
		žuta	Ø 385 mm	1 krt	5 kom		6.371-253.0
		žuta	Ø 432 mm	1 krt	5 kom		6.371-257.0
		žuta	Ø 457 mm	1 krt	5 kom		6.371-259.0
	žuta	Ø 508 mm	1 krt	5 kom		6.371-261.0	
 Dijamantni jastučić Za grubo čišćenje/podizanje vrijednosti, uklanja male ogrebotine i osigurava čistu, svilenkastu mat površinu, kao priprema za žuti jastučić, kao jastučić za baznu kristalizaciju	grubi	bijela	Ø 160 mm	1 krt	5 kom		6.371-242.0
		bijela	Ø 280 mm	1 krt	5 kom		6.371-246.0
		bijela	Ø 356 mm	1 krt	5 kom		6.371-250.0
		bijela	Ø 385 mm	1 krt	5 kom		6.371-252.0
		bijela	Ø 432 mm	1 krt	5 kom		6.371-256.0
		bijela	Ø 457 mm	1 krt	5 kom		6.371-258.0
	bijela	Ø 508 mm	1 krt	5 kom		6.371-260.0	



JAKA, ERGONOMSKA, EKOLOŠKA.

Svi proizvodi za čišćenje specijalno su konstruirani u skladu sa zahtjevima tvrtki koje pružaju usluge čišćenja, kao i sa zahtjevima čistača zgrada, kućepazitelja, ali čak i vlastitog osoblja za čišćenje. Pouzdano i brzo uklanjaju sve tipične nečistoće, a da pritom ne nagrizaju površinu. Ali sam učinak čišćenja danas više ne udovoljava profesionalnim zahtjevima tvrtki koje pružaju usluge čišćenja i Facility Management. Odabrano sredstvo za čišćenje mora daleko više pružati: ugodan miris, ekološku neškodljivost, pouzdano doziranje koncentrata i dobro rukovanje, ergonomski dizajn boce.

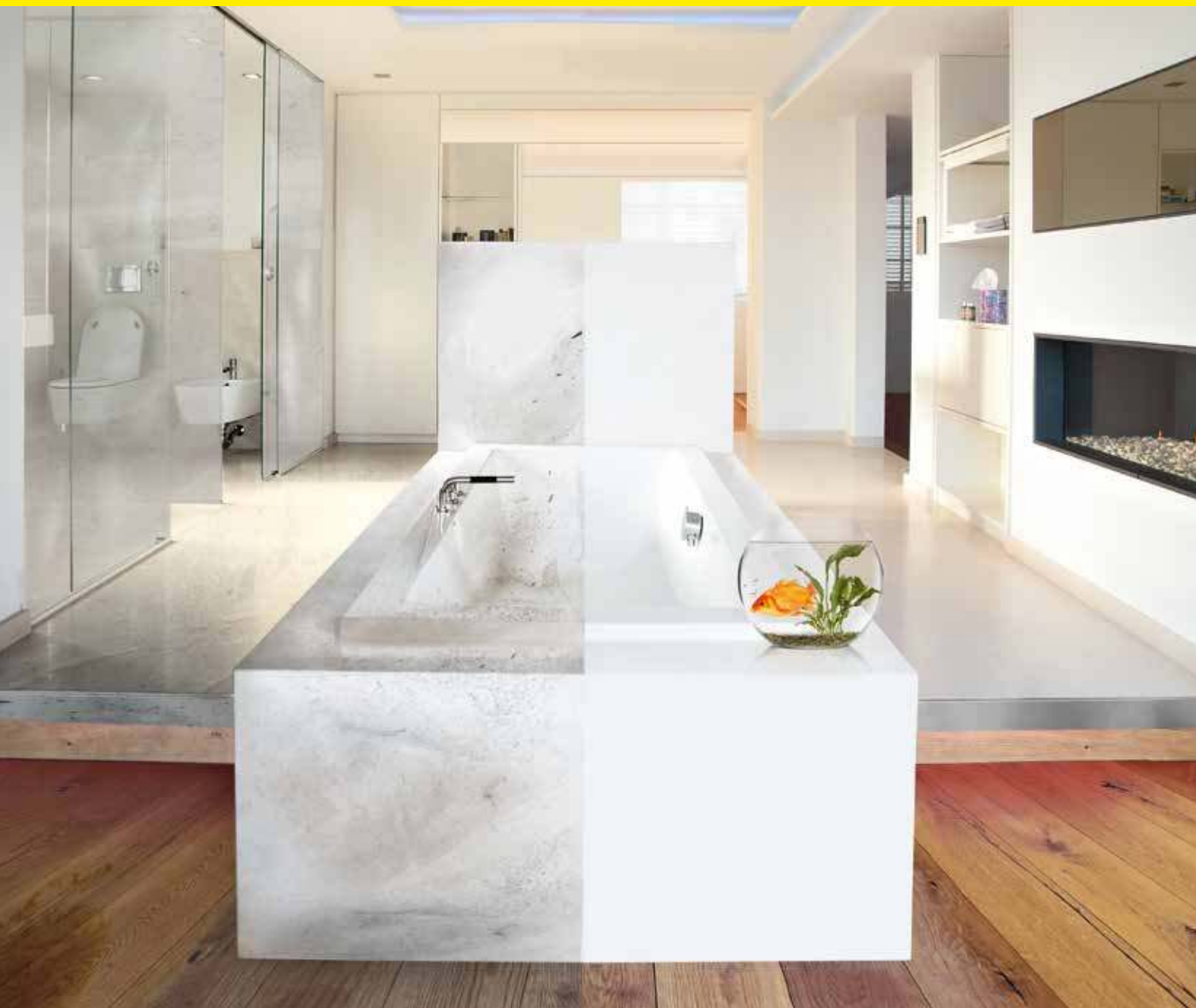



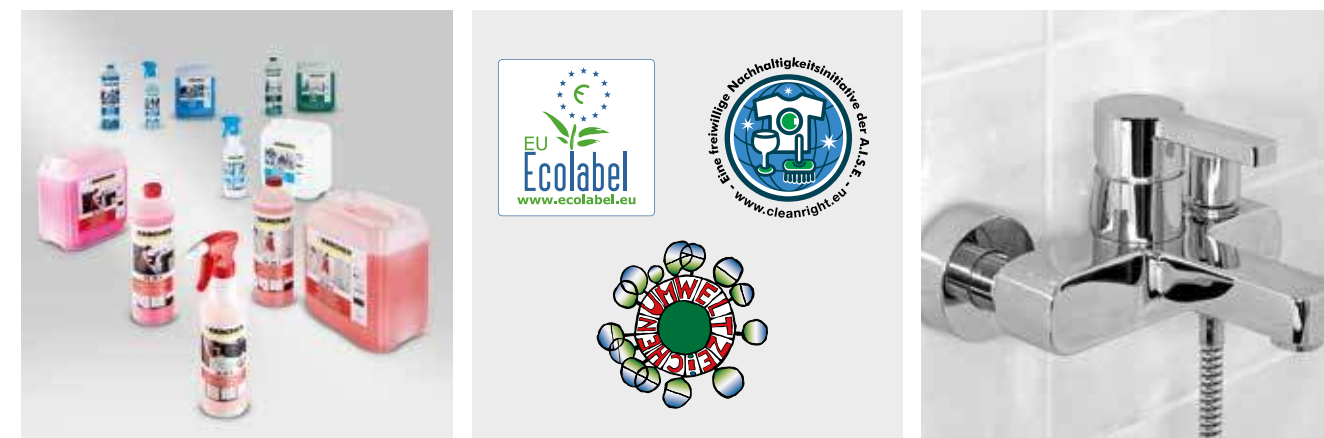

Sadržaj Sredstva za čišćenje

Univerzalna sredstva za čišćenje	Stranica 161	Dezinfekcijska sredstva za čišćenje	Stranica 167
Sredstva za čišćenje sanitarija	Stranica 162	Dezinfekcijska sredstva	Stranica 168
Sredstva za njegu	Stranica 163	Sredstva za sustavno čišćenje	Stranica 168
Proizvodi za vlažno brisanje	Stranica 163	GREEN Line	Stranica 170
Sredstva za čišćenje tepiha	Stranica 163	Pribor za GREEN Line	Stranica 171
Sredstva za čišćenje u industriji	Stranica 165	Pribor za sredstva za čišćenje	Stranica 171
Sredstva za generalno čišćenje	Stranica 165	Pribor za sredstva za sustavno čišćenje	Stranica 174
Osnovno i zaštitno tretiranje	Stranica 166	P&G Professional	Stranica 175
Sredstva za čišćenje u spreju	Stranica 167	Bona proizvodi za njegu drveta	Stranica 176







Naš inovativni i čitavi proizvodni program za ručno čišćenje pokriva sva područja od sanitarija preko površina i stakla sve do podova. Zavaljujući oznaci u boji i jezično neutralnim etiketama moguće je jednostavno razumjeti pravu primjenu. Osim toga smo pristupili inicijativi održivosti i član smo udruženja Association of Soaps, Detergents and Maintenance Products u Europi (AISE). Sva Kärcher sredstva za ručno čišćenje nose ekološku oznaku Europske unije kao i austrijsku ekološku oznaku. Naše napredne recepture poboljšavaju učinkovitost pri istodobnom rasterećenju okoliša u svim fazama, od proizvodnje do postrojenja za pročišćavanje otpadnih voda. Koncentrati smanjuju troškove ambalaže. A glave za raspršivanje ponovno se mogu upotrijebiti.













Opis proizvoda	Primjena	Svojstva	Sadržaj	Kol.	Art.Nr.
Univerzalna sredstva za čišćenje					
 Univerzalno sredstvo za čišćenje Solisal Neutralno univerzalno sredstvo za čišćenje, viskozno, vrlo izdašno koje se slabo pjeni, nije štetno za kožu i materijal s blagim mirisom citrusa.	Strojevi za ribanje Ručno čišćenje - svakodnevno čišćenje	neutralan pH-vrijednost: 6,4	10 l	60	3.334-022.0
			1 l	12	3.334-023.0
 FloorPro Multi sredstvo za čišćenje RM 756 Jako vlaži, univerzalno upotrebljivo i iznimno štedljivo: FloorPro Multi sredstvo RM 756 za svakodnevno strojno i ručno čišćenje podova i površina svih vrsta	Strojevi za ribanje Ručno čišćenje - svakodnevno čišćenje	slabo alkalan pH-vrijednost: 9,0	10 l	6	6.295-914.0
			2,5 l	4	6.295-915.0
			1 l	6	6.295-913.0
 FloorPro sredstvo za sjaj RM 730 Sredstvo za sjaj podova, koje se slabo pjeni, za sve jako sjajne, tvrde i elastične podove, posebno prikladno za čišćenje jako sjajnih kamenih podova, suši se bez tragova	Strojevi za ribanje Ručno čišćenje - generalno čišćenje - svakodnevno čišćenje	slabo alkalan pH-vrijednost: 10,8	1 l	6	6.295-491.0
 Alkoholno sredstvo za čišćenje Alcal Univerzalno sredstvo za čišćenje, jako se pjeni, blago parfimirano, na bazi alkohola za čišćenje i tenzida, suši se brzo i bez tragova, za blago i učinkovito čišćenje svih vodootpornih površina	Ručno čišćenje - svakodnevno čišćenje	slabo alkalan pH-vrijednost: 8,0	10 l	60	3.334-033.0
			1 l	12	3.334-034.0
 Univerzalno sredstvo za neutralizaciju mirisa Allflex Univerzalno sredstvo za čišćenje bez otapala, boja i mirisa te korozivnih tvari, neutralizira neugodne mirise, visokoučinkovit, posebno prikladno za prehrambenu branšu	Strojevi za ribanje Ručno čišćenje - svakodnevno čišćenje	slabo alkalan pH-vrijednost: 9,8	10 l	60	3.334-024.0
			1 l	12	3.334-025.0



Opis proizvoda	Primjena	Svojstva	Sadržaj	Kol.	Art.Nr.
 Mirisno sredstvo za čišćenje Citral Neutralno sredstvo za čišćenje s mirisom citrusa koje se blago pjeni, temeljito uklanja nečistoću sa svih perivih površina i opreme od kromiranog čelika, plastike, porculana, keramike, emajla, stakla itd. ne ostavljajući tragove, nije štetno za kožu i nije korozivno	Ručno čišćenje - svakodnevno čišćenje	slabo alkalan pH-vrijednost: 8,7	10 l	60	3.334-031.0
			1 l	12	3.334-032.0
 Mirisno sredstvo za čišćenje Fleural Neutralno mirisno sredstvo za čišćenje koje se blago pjeni, temeljito uklanja nečistoću sa svih perivih površina i opreme od kromiranog čelika, plastike, porculana, keramike, emajla, stakla itd. ne ostavljajući tragove, nije štetno za kožu i nije korozivno	Ručno čišćenje - svakodnevno čišćenje	slabo alkalan pH-vrijednost: 9,3	10 l	60	3.334-029.0
			1 l	12	3.334-030.0
 Univerzalno sredstvo za čišćenje bez tenzida Tefral Sredstvo za svakodnevno čišćenje svih perivih površina, predmeta i opreme, neutralizira neugodne mirise, ne sadrži tenzide, otapala, emulgatore, fosfate, mirise i boje, štedljivo u potrošnji, nije štetno za materijal, slabo se pjeni, stoga je posebno prikladno za uporabu u strojevima za ribanje i usisavanje	Strojevi za ribanje Ručno čišćenje - svakodnevno čišćenje	neutralan pH-vrijednost: 7,0	10 l	60	3.334-028.0
			1 l	12	3.334-030.0
 Sredstvo za čišćenje stakla/površina Sural Uklanja nečistoću od ulja i masti, otiske prstiju, prašinu itd., brzo sušenje bez tragova, blago i učinkovito čišćenje, ne pjeni se, blago alkalno, parfumirano	Ručno čišćenje - svakodnevno čišćenje - čišćenje prozora	slabo alkalan pH-vrijednost: 10,0	10 l	60	3.334-037.0
			500 ml	12	3.334-038.0
 Sredstvo za čišćenje stakla Glasal Snažno sredstvo za čišćenje stakla s enormnom snagom čišćenja, velikom sposobnošću upijanja nečistoće i odličnom podnošljivošću na koži, pjeni se pri utrljavanju, dobro prijanja te se dobro i jednostavno skida bez tragova, blago alkalno, nije parfumirano	Ručno čišćenje - svakodnevno čišćenje - čišćenje prozora	neutralan pH-vrijednost: 7,0	10 l	60	3.334-035.0
			1 l	12	3.334-035.0
 Tekuće abrazivno sredstvo za čišćenje Inoxal Blago parfumirano abrazivno sredstvo za čišćenje gotovo za uporabu, ne ostavlja ogrebotine i nije korozivno	Ručno čišćenje - svakodnevno čišćenje	neutralan pH-vrijednost: 7,0	10 l	60	3.334-039.0
			500 ml	12	3.334-040.0
Sredstva za čišćenje sanitarija					
 Sredstvo za svakodnevno čišćenje sanitarija Allsan Sredstvo za svakodnevno čišćenje sanitarija ugodnog dugotrajnog mirisa koje se jako pjeni, kod redovite primjene sprječava nastajanje kamenca i ostavlja sjaj bez tragova, nije štetno za kožu i nije korozivno	Ručno čišćenje - svakodnevno čišćenje	slabo kiseo pH-vrijednost: 5,0	10 l	60	3.334-046.0
			1 l	12	3.334-047.0
 Sredstvo za generalno čišćenje sanitarija Unisan plus Jako kiselo, visokoučinkovito sredstvo za generalno čišćenje sanitarija, za uklanjanje naslaga kamenca, također uklanja ostatke cementa, slabo se pjeni s decentnim mirisom	Strojevi s jednim diskom Ručno čišćenje - generalno čišćenje - intenzivno čišćenje	kiseo pH-vrijednost: 1,11	10 l	60	3.334-044.0
			1 l	12	3.334-045.0
 FloorPro kiselo sredstvo za generalno čišćenje RM 751 Kiselo sredstvo za generalno čišćenje automata, snažno uklanja ostatke cementa, taloge i naslage poput kamenca, hrde, pivskog i mliječnog kamenca, izvrsno je prikladno za čišćenje po završetku građevinskih radova	Strojevi za ribanje Strojevi s jednim diskom Ručno čišćenje - generalno čišćenje - intenzivno čišćenje - svakodnevno čišćenje	kiseo pH-vrijednost: 0,7	10 l	60	6.295-129.0
			2,5 l	4	6.295-586.0

Opis proizvoda	Primjena	Svojstva	Sadržaj	Kol.	Art.Nr.
 Sredstvo za čišćenje WC školjke Tolisan Viskozno, kiselo sredstvo za čišćenje WC školjke, uklanja kamenac i urinski kamenac, djeluje dezodorirajuće i antibakterijski	Ručno čišćenje - svakodnevno čišćenje	kiseo pH-vrijednost: 0,96	10 l	60	3.334-041.0
			750 ml	15	3.334-043.0
 Sredstvo za čišćenje sanitarija/uklanjanje mirisa Urisan Za svakodnevno čišćenje sanitarija, prikladno i za uklanjanje mirisa urina u prolazima ili podzemnim pješačkim prolazima, trajno suzbija miris urina mikrobiološkom razgradnjom neugodnih mirisa	Ručno čišćenje - svakodnevno čišćenje	slabo alkalan pH-vrijednost: 8,8	12x1 l	60	3.334-009.0
			1 l	12	3.334-010.0
Sredstva za njegu					
 Sredstvo za njegu Solidur Nepremazno sredstvo za njegu ugodnog mirisa, brzo se suši bez tragova, stvara blago sjajni, čvrsti zaštitni film	Strojevi za ribanje Ručno čišćenje - svakodnevno čišćenje	neutralan pH-vrijednost: 7,3	10 l	60	3.334-061.0
			1 l	12	3.334-062.0
 FloorPro sredstvo za njegu Extra RM 780 Snažno sredstvo za čišćenje i njegu, za svakodnevno čišćenje svih vodoopornih, tvrdih i elastičnih podova i obloga, specijalno je prikladno za sportske i višenamjenske dvorane jer postoji stručno mišljenje prema DIN V 18032-2:2001-04 o sprečavanju od klizanja, FloorPro sredstvo za njegu Extra RM 780 se slabo pjeni i suši se bez tragova	Strojevi za ribanje Ručno čišćenje - svakodnevno čišćenje	slabo alkalan pH-vrijednost: 9,0	20 l	60	6.295-468.0
			10 l	60	6.294-997.0
			2,5 l	4	6.295-580.0
 Sredstvo za njegu Solinet Nepremazno sredstvo za njegu blagog mirisa, brzo se suši i ostavlja zaštitni film bez tragova ne mijenjajući površinu podne obloge	Strojevi za ribanje Ručno čišćenje - svakodnevno čišćenje	neutralan pH-vrijednost: 7,0	10 l	60	3.334-054.0
			1 l	12	3.334-055.0
 Sredstvo za njegu na bazi voska Solibril Blago alkalno, mirisno sredstvo za njegu koje sadrži vosak, stvara tanki, čvrsti zaštitni film, samosajno i može se ponovno polirati	Strojevi za ribanje Ručno čišćenje - svakodnevno čišćenje	slabo alkalan pH-vrijednost: 8,5	10 l	60	3.334-058.0
			1 l	12	3.334-058.0
 FloorPro disperzijsko sredstvo za njegu RM 784 Disperzija polimera za početnu njegu, međunjegu i svakodnevnu njegu podnih obloga, stvara zaštitni film koji sprječava klizanje i habanje te odbija prljavštinu, visoka pokrivna moć	Strojevi s jednim diskom - sredstva za čišćenje u spreju Ručno čišćenje - premazivanje - svakodnevno čišćenje	neutralan pH-vrijednost: 7,6	5 l	60	6.295-817.0
			1 l	12	6.295-817.0
Proizvodi za vlažno brisanje					
 Sredstvo za vlažno brisanje Flaumfit Impregniranje popova i krpa za vlažno brisanje, upija prašinu i poboljšava sposobnost klizanja uređaja za vlažno brisanje	Ručno čišćenje - svakodnevno čišćenje	neutralan pH-vrijednost: 7,5	10 l	60	3.334-057.0
			1 l	12	3.334-057.0
Sredstva za čišćenje tepiha					
 CarpetPro univerzalno sredstvo za uklanjanje mrlja RM 769 Univerzalno sredstvo za uklanjanje mrlja RM 769 za sve tekstilne obloge, presvlake i tvrde površine, uklanja ulje, katran, kremu za cipele, ljepljivo i sl. s površina otpornih na otapala	Ručno čišćenje - svakodnevno čišćenje - uklanjanje mrlja		500 ml	6	6.295-490.0
			1 l	12	6.295-490.0

Opis proizvoda	Primjena	Svojstva	Sadržaj	Kol.	Art.Nr.
 Sredstvo za čišćenje tepiha Florwasch Snažno sredstvo za ekstrakcijsko čišćenje tepiha, ne pjeni se i ostavlja blag, ugodan miris, jako učinkovito, specijalno je prikladno za jako zaprljana sintetička ili miješana vlakna, nije prikladno za vunene tepihe	Ekstraktorski uređaji - generalno čišćenje - međučišćenje	alkalan pH-vrijednost: 12,7	10 l	60	3.334-051.0
 Sredstvo za čišćenje tepiha RTS Za temeljito čišćenje tekstilnih obloga s higijenskom svježinom nakon ekstrakcijskog raspršivanja te za uklanjanje mrlja nakon ispiranja	Ekstraktorski uređaji - generalno čišćenje - međučišćenje	neutralan pH-vrijednost: 7,8	10 l	60	3.334-104.0
 CarpetPro sredstvo za čišćenje tepiha RM 764 CarpetPro sredstvo za čišćenje tepiha RM 764, sredstvo za generalno čišćenje za prskanje tepiha s ekstrakcijom koje snažno čisti, za sve tekstilne podne obloge (također mješoviti materijali i sintetička vlakna), tapecirani namještaj i zidne površine	Ekstraktorski uređaji - generalno čišćenje - međučišćenje	slabo alkalan pH-vrijednost: 9,2	10 l		6.295-854.0
 CarpetPro sredstvo za čišćenje tepiha koje se brzo suši RM 767 Tekuće sredstvo za prskanje s ekstrakcijom koje se brzo suši CarpetPro sredstvo za čišćenje tepiha RM 767 za tekstilne obloge i presvlake uklanja neugodne mirise i poboljšava higijenu poda	Ekstraktorski uređaji - generalno čišćenje - međučišćenje	neutralan pH-vrijednost: 6,4	10 l		6.295-198.0
 CarpetPro sredstvo za čišćenje tepiha u prahu RM 760 CarpetPro sredstvo za čišćenje tepiha RM 760 u prahu je sredstvo za prskanje s ekstrakcijom s odličnim učinkom čišćenja, tehnologija inkapsulacije i Capsol, apsorbira neugodne mirise, nije potrebno dodatno ispirati	Ekstraktorski uređaji - generalno čišćenje - međučišćenje	neutralan pH-vrijednost: 7,7	10 kg 800 g	4	6.295-847.0 6.295-849.0
 CarpetPro sredstvo za čišćenje tepiha u tabletama RM 760 CarpetPro sredstvo za čišćenje tepiha RM 760 u tabletama: sredstvo za generalno čišćenje za prskanje tepiha s ekstrakcijom u obliku tableta s tehnologijom inkapsulacije, u foliji koja se otapa u vodi i pospješuje čišćenje, nije potrebno ispiranje	Ekstraktorski uređaji - generalno čišćenje - međučišćenje	neutralan pH-vrijednost: 7,0	200 kom 16 kom		6.295-851.0 6.295-850.0
 CarpetPro sredstvo za čišćenje tepiha iCapsol RM 768 CarpetPro sredstvo za čišćenje tepiha iCapsol RM 768 za međučišćenje, suha pjena s tehnologijom inkapsulacije: stvara zaštitni film oko prljavštine koja se usisava kod sljedećeg svakodnevnog čišćenja	Medučišćenje	neutralan pH-vrijednost: 7,6	10 l		6.295-562.0
 CarpetPro sredstvo za suho čišćenje RM 766 CarpetPro sredstvo za suho čišćenje RM 766 za međučišćenje tekstilnih podova, s celuloznim vlaknima za dubinsko djelovanje i iCapsol protiv brzog ponovnog prljanja, odmah se može ponovno hodati	Medučišćenje	neutralan pH-vrijednost: 8	1 kg	5	6.295-911.0
 CarpetPro sredstvo za pranje tepiha RM 763 Učinkovito CarpetPro sredstvo za pranje tepiha RM 763 za sve vrste vlakana skraćuje vrijeme pranja, uklanja ostatke prljavštine i tenzida, neutralizira vlakna i osvježava boje.	Ekstraktorski uređaji	slabo kiseo pH-vrijednost: 3,8	5 l 1 l	2	6.295-845.0 6.295-844.0
 CarpetPro sredstvo za impregnaciju tepiha RM 762 CarpetPro sredstvo za impregnaciju tepiha RM 762 za tepisone i tekstilne površine, učinkovita dugotrajna zaštita od mokre i suhe nečistoće, konzervira vlakna i čini ih otpornima	Ekstraktorski uređaji Uređaji za prskanje	neutralan pH-vrijednost: 5,5	5 l	2	6.295-852.0











Opis proizvoda	Primjena	Svojstva	Sadržaj	Kol.	Art.Nr.
 Sredstvo protiv pjenjenja RM 761 Sredstvo protiv pjenjenja RM 761 smanjuje pjenjenje u spremniku za prljavu vodu i produljuje vrijeme uporabe uređaja pri nastajanju velike pjene, prikladno za brojne tipove uređaja	Ekstraktorski uređaji Uređaji za pranje tepiha Mokro/suhi usisavači Strojevi za ribanje		2,5 l		6.291-389.0
 Odstranjivač pjene Schaumex Sprječava nastajanje pjene u strojevima za čišćenje, suhim usisavačima i uređajima za ekstrakcijsko raspršivanje	Strojevi za ribanje Ekstraktorski uređaji Mokro/suhi usisavači - generalno čišćenje - svakodnevno čišćenje	neutralan pH-vrijednost: 7,4	1 l	12	3.334-053.0
Sredstva za čišćenje u industriji					
 Sredstvo za čišćenje u industriji Uniflex plus Jako snažno sredstvo za čišćenje s mirisom naranče koje se slabo pjeni, bez poteškoća uklanja tvrdokornu prljavštinu, posebno masti i taloge od ulja, za uklanjanje zaštitnog filma od polimera i voska na oblogama osjetljivim na alkalije kao što je linoleum i elastomer (guma)	Strojevi za ribanje Ručno čišćenje - generalno čišćenje - skidanje slojeva - svakodnevno čišćenje	slabo alkalan pH-vrijednost: 8,6	200 l 10 l	2	3.334-017.0 3.334-015.0
 FloorPro sredstvo za generalno čišćenje RM 69 Snažno sredstvo za čišćenje podova i industrijskih podova lako uklanja najtvrdokorniju prljavštinu od masti, ulja, hrde i minerala	Strojevi za ribanje Strojevi s jednim diskom Ručno čišćenje - generalno čišćenje - intenzivno čišćenje - svakodnevno čišćenje	alkalan pH-vrijednost: 12,1	10 l 2,5 l	4	6.295-120.0 6.295-582.0
 Alkalno univerzalno sredstvo za čišćenje Induflex Snažno, blago parfimirano i alkalno sredstvo za čišćenje koje se slabo pjeni, za strojno čišćenje podnih obloga, bez poteškoća uklanja tvrdokornu prljavštinu koja sadrži masti organskog podrijetla, može se koristiti i za generalno čišćenje pločica od finog kamena	Strojevi za ribanje Ručno čišćenje - generalno čišćenje - svakodnevno čišćenje	alkalan pH-vrijednost: 13,3	10 l	60	3.334-021.0
 FloorPro sredstvo za čišćenje finog kamena RM 753 Specijalno sredstvo za čišćenje svih pločica od finog kamena pouzdano uklanja prljavštinu od masti, ulja i minerala, ne utječe na protuklizno djelovanje pločica od finog kamena, bez tenzida i lako topivo u vodi	Ručno čišćenje - generalno čišćenje - svakodnevno čišćenje	slabo alkalan pH-vrijednost: 10,5	10 l 2,5 l	4	6.295-082.0 6.295-587.0
 FloorPro sredstvo za odstranjivanje tragova guma i habanja RM 776 Jako aktivno specijalno sredstvo za uklanjanje tragova habanja guma i tragova koje ostavljaju vozila, snažno uklanja i jaku prljavštinu od ulja i hrde te naslaga od polimera i voska, učinkovito se uklanjaju ostaci ljepljive trake	Ručno čišćenje - generalno čišćenje	alkalan pH-vrijednost: 13,3	20 l 10 l		6.295-546.0 6.295-545.0
 FloorPro sredstvo za čišćenje pokretnih stepenica RM 758 Intenzivno sredstvo za čišćenje tvrdih površina za pokretne stepenice i pokretne trake dodatno sa zaštitom od korozije za uređaje i materijale od kojih se izrađuju pokretne stepenice, uklanja prljavštinu od masti, ulja i minerala, za pokretne stepenice od proizvođača KONE, Otis, Fujitel, Schindler, Mitsubishi, CNIM, DONG, YANG, HITACHI i TOSHIBA	Čišćenje pokretnih stepenica - intenzivno čišćenje	neutralan pH-vrijednost: 6,7	20 l		6.295-408.0
Sredstva za generalno čišćenje					
 Sredstvo za generalno čišćenje Basiflex Koncentrirano sredstvo za generalno čišćenje koje se slabo pjeni, za uklanjanje kompaktnog i starog zaštitnog filma od polimera i voska te starih vrsta prljavštine, nije prikladno za obloge osjetljive na alkalije kao što je linol, elastomer (guma)	Strojevi s jednim diskom Ručno čišćenje - generalno čišćenje - skidanje slojeva	alkalan pH-vrijednost: 13,5	10 l	60	3.334-020.0









Opis proizvoda	Primjena	Svojstva	Sadržaj	Kol.	Art.Nr.
 FloorPro intenzivno sredstvo za generalno čišćenje Extra RM 752 Izuzetno snažno sredstvo za generalno čišćenje uklanja tvrdokornu prljavštinu i premaza s podova otpornih na alkalije, uklanja samo najtvrdokorniju prljavštinu od ulja, masti i minerala	Strojevi s jednim diskom Ručno čišćenje - generalno čišćenje - skidanje slojeva	alkalan pH-vrijednost: 13,2	10 l	60	6.295-813.0
 FloorPro intenzivno sredstvo za generalno čišćenje RM 750 (ne sadrži NTA) Snažno sredstvo za generalno čišćenje temeljito uklanja najtvrdokorniju prljavštinu poput ulja, masti, hrde, krvi i bjelanjčevina, slabo se pjeni, posebno prikladno za strojno čišćenje podova kao i za obradu sa sredstvima za čišćenje površina	Visokotlačni čistači Strojevi za ribanje Strojevi s jednim diskom Ručno čišćenje - generalno čišćenje - skidanje slojeva - intenzivno čišćenje	alkalan pH-vrijednost: 13,7	10 l	60	6.295-539.0
 Sredstvo za generalno čišćenje linoleuma Reoflex Sredstvo za generalno čišćenje linoleuma i elastomera (guma), slabo se pjeni, posebno prikladno za čišćenje obloga osjetljivih na alkalije, nije isperivo, sprječava pojavu žutila	Strojevi s jednim diskom Ručno čišćenje - generalno čišćenje - skidanje slojeva	slabo alkalan pH-vrijednost: 10,0	10 l	60	3.334-019.0
 FloorPro svestrano sredstvo za generalno čišćenje RM 754 CarpetPro sredstvo za čišćenje tepiha RM 764, sredstvo za generalno čišćenje za prskanje tepiha s ekstrakcijom koje snažno čisti, za sve tekstilne podne obloge (također mješoviti materijali i sintetička vlakna), tapacirani namještaj i zidne površine	Strojevi s jednim diskom Ručno čišćenje - generalno čišćenje - skidanje slojeva	slabo alkalan pH-vrijednost: 10,5	10 l	60	6.295-811.0
Osnovno i zaštitno tretiranje					
 Samosajno disperzijsko sredstvo Illufol Čvrsto samosajno disperzijsko sredstvo otporno na trošenje na bazi polimera, zaštitni film je otporan, s briljantnim sjajem i optimalnom čvrstoćom, prikladno za High i Ultraspeed čišćenje (guma)	Ručno čišćenje - premazivanje	slabo alkalan pH-vrijednost: 8,5	10 l	60	3.334-068.0
 Samosajno disperzijsko sredstvo Illufol X Čvrsto, jako dugotrajno samosajno disperzijsko sredstvo otporno na trošenje na bazi polimera, otporno, izrazito otporan na habanje, s briljantnim sjajem i optimalnom čvrstoćom, prikladno za High i Ultraspeed čišćenje	Ručno čišćenje - premazivanje	slabo alkalan pH-vrijednost: 8,7	10 l	60	3.334-069.0
 FloorPro disperzijsko sredstvo za zaštitu Extra RM 782 Izuzetno robusni premaz od polimera za vodootporne podove, izvrsna pokrivna moć, sposobnost prijanjanja, otpornost na klizanje i habanje, povećana otpornost na alkohol i dezinfekcijska sredstva	Ručno čišćenje - premazivanje	slabo alkalan pH-vrijednost: 8,5	5 l	2	6.295-816.0
 Mat samosajno disperzijsko sredstvo Mattfol Mat samosajno disperzijsko sredstvo na bazi polimera, zaštitni film je otporan i lagan za čišćenje, svilenkasto mat, većinom otporan na alkoholni dezinficijens za ruke	Ručno čišćenje - premazivanje	slabo alkalan pH-vrijednost: 8,5	10 l	60	3.334-070.0
 Samosajno disperzijsko sredstvo otporno na alkohol Medifol Samosajno disperzijsko sredstvo na bazi polimera, stvara vodootporni zaštitni sloj, koji se može polirati, s briljantnim sjajem, većinom otporan na alkoholni dezinficijens za ruke, posebno je prikladno za veliku čvrstoću, prikladno za High i Ultraspeed čišćenje, može se hodati po podovima	Ručno čišćenje - premazivanje	slabo alkalan pH-vrijednost: 8,5	10 l	60	3.334-073.0
 FloorPro disperzijsko sredstvo za njegu RM 784 Disperzija polimera za početnu njegu, međunjegu i svakodnevnu njegu podnih obloga, stvara zaštitni film koji sprječava klizanje i habanje te odbija prljavštinu, visoka pokrivna moć	Strojevi s jednim diskom - sredstva za čišćenje u spreju Ručno čišćenje - premazivanje - svakodnevno čišćenje	neutralan pH-vrijednost: 7,6	5 l	2	6.295-817.0









Opis proizvoda	Primjena	Svojstva	Sadržaj	Kol.	Art.Nr.
 Samosajni tekući vosak Polifol Za njegu drvenih podnih obloga, parketa, pluta, ksilolita, linoleuma itd., stvara vodootporan zaštitni film koji je otporan na klizanje i koji se može polirati, ne sadrži otapala i samosajni	Ručno čišćenje - premazivanje	slabo alkalan pH-vrijednost: 8,5	10 l	60	3.334-077.0
 Punilo za pore Porofol Zatvara pore i prima difuziju vodene pare, za površine bez prašine koje se lako čiste, prozirno i bezbojno	Ručno čišćenje - premazivanje	slabo alkalan pH-vrijednost: 8,5	10 l	60	3.334-079.0
 FloorPro sredstvo za kristalizaciju RM 749 Sredstvo za kristalizaciju za poboljšanje i otvrdnjavanje podova koji sadrže kalcij poput mramora, terrazzo podova i umjetnog kamena, kristalizirani pod je tvrdi i otporniji na habanje	Strojevi s jednim diskom - kristalizacija	kiseo pH-vrijednost: 0,8	10 l	60	6.295-284.0
 FloorPro sredstvo za kristalizaciju u prahu RM 775 Sredstvo za kristalizaciju za poboljšanje i otvrdnjavanje mramornih i terrazzo podova, nakon kristalizacije pod će zablizati u visokom sjaju te je tvrdi i otporniji na habanje	Strojevi s jednim diskom - kristalizacija	kiseo pH-vrijednost: 1,4	5 kg	60	6.295-117.0
Sredstva za čišćenje u spreju					
 Sredstvo za čišćenje u spreju Unispray Sredstvo za čišćenje u spreju za samosajni zaštitni film gotovo za uporabu, ne sadrži otapala, sadrži tenzide, ne stvara zaštitni film, osušene kapljice mogu se lako ispolirati	Strojevi s jednim diskom Ručno čišćenje - sredstva za čišćenje u spreju	neutralan pH-vrijednost: 6,8	10 l	60	3.334-059.0
 FloorPro sredstvo za čišćenje u spreju RM 748 Protuklizna emulzija za raspršivanje na bazi voska za sve obložene tvrde površine, obnavlja i ponovno osvježava obložene podove, uklanja tragove potpetica i cipela te pritom djeluje protuklizno	Strojevi s jednim diskom Ručno čišćenje - sredstva za čišćenje u spreju	slabo alkalan pH-vrijednost: 8,5	10 l	60	6.295-162.0
 Ultraspeed sredstvo za čišćenje u spreju Carespray US Emulzija u spreju gotova za uporabu za Ultra i Highspeed metodu, stvara tanki, vrlo sjajni film i istodobno uklanja prljavštinu topljivu u vodi	Strojevi s jednim diskom Ručno čišćenje - sredstva za čišćenje u spreju	slabo alkalan pH-vrijednost: 8,0	10 l	60	3.334-060.0
 FloorPro disperzijsko sredstvo za njegu RM 784 Disperzija polimera za početnu njegu, međunjegu i svakodnevnu njegu podnih obloga, stvara zaštitni film koji sprječava klizanje i habanje te odbija prljavštinu, visoka pokrivna moć	Strojevi s jednim diskom - sredstva za čišćenje u spreju Ručno čišćenje - premazivanje - svakodnevno čišćenje	neutralan pH-vrijednost: 7,6	5 l	2	6.295-817.0
Dezinfekcijska sredstva za čišćenje					
 Dezinfekcijsko sredstvo za čišćenje Sintoclean Za čišćenje i dezinfekciju svih površina, također prikladno za pranje i dezinficiranje potrepština za čišćenje	Ručno čišćenje - svakodnevno čišćenje - dezinfekcija	slabo kiseo pH-vrijednost: 4,0	25 kg	24	3.336-221.0











Opis proizvoda	Primjena	Svojstva	Sadržaj	Kol.	Art.Nr.
 Dezinfekcijsko sredstvo za površinsko čišćenje neoform Med FF Za površinsko čišćenje i dezinfekciju medicinskih proizvoda, medicinskog inventara i drugih površina, baktericidno, levurocidno, tuberkulocidno i virucidno (na popisu VAH)	Ručno čišćenje - svakodnevno čišćenje - dezinfekcija		5 l		3.336-116.0
 Dezinfekcijsko sredstvo za čišćenje CleanDis Za čišćenje i dezinfekciju uređaja, radnih površina i podova u samo jednom radnom koraku, stručno mišljenje o djelovanju (prema EN 1276, EN 1650, EN 13697) - baktericidno i levurocidno (učinkovito protiv kvašćevih gljivica), ograničeno virucidno (virusi gripe, H1N1, HIV, HBV, HCV), na popisu ÖGHMP	Ručno čišćenje - svakodnevno čišćenje - dezinfekcija		10 l		3.336-171.0
Dezinfekcijska sredstva					
 Dezinfekcijsko sredstvo Sintobac/Sintobac GF Za dezinfekciju podova, površina, tuševa, posebno prikladno za osjetljive materijale (površine od akrilnog stakla u solarijima), prikladno za prevenciju gljivičnih infekcija, gotovo za uporabu ili kao koncentrat	Ručno čišćenje - dezinfekcija	neutralan pH-vrijednost: 7,0	10 l 6x1 l	60 48	3.334-066.0 3.334-067.0
 Sredstvo za dezinfekciju prskanjem Sintoquick Brzo dezinfekcijsko sredstvo gotovo za uporabu na bazi etanola, specijalno za primjenu u medicinskoj branši, kuhinji i prehranbenoj branši, nije parfimirano i bez ostataka prašine, učinkovito protiv norovirusa, rotavirusa i bakterija tuberkuloze, na popisu ÖGHMP	Ručno čišćenje - dezinfekcija	neutralan pH-vrijednost: 7,0	10 l 6x1 l	60 48	3.334-063.0 3.334-064.0
 Alkoholno brzo dezinfekcijsko sredstvo QuickDis Za brzu povremenu dezinfekciju prethodno očišćenih površina i uređaja, stručno mišljenje o djelovanju (prema EN 1276, EN 1650, EN 13697) - baktericidno, fungicidno i ograničeno virucidno (grupe virusa, H1N1, HIV, HBV, HCV) i protiv norovirusa, učinkovito protiv kvašćevih gljivica i plijesni, brzo učinkovito (15 sekundi), sušenje bez ostataka prašine, na popisu ÖGHMP	Ručno čišćenje - premazivanje		12x750 ml 750 ml		3.336-172.0 3.336-173.0
Sredstva za sustavno čišćenje					
 Univerzalno sredstvo za čišćenje RAG Blago univerzalno sredstvo za čišćenje s aktivnim osvježavajućim mirisom za sve perive podne obloge, površine i opremu u svakodnevnom čišćenju objekata i ureda	Ručno čišćenje - svakodnevno čišćenje	neutralan pH-vrijednost: 7,0	10 l 6x1 l	60 48	3.334-083.0 3.334-085.0
 Univerzalno sredstvo za čišćenje RUH Blago univerzalno sredstvo za čišćenje s ugodnim mirisom lotosa za sve perive podne obloge, površine i opremu, bez tragova i blago, odličan učinak čišćenja kako kod ručnog tako i kod strojnog čišćenja	Strojevi za ribanje Ručno čišćenje - svakodnevno čišćenje	slabo alkalan pH-vrijednost: 8,0	10 l 6x1 l	60 48	3.334-087.0 3.334-089.0
 Sredstvo za čišćenje stakla/površina RGR Čišćenje perivih površina svih vrsta poput stakla, plastike, resopala, sjajnih, lakiranih ili poliranih površina, opreme, predmeta, itd. bez tragova, na bazi alkohola uklanja prljavštinu od masti, pruge u staklu, otiske prstiju, hrđu i nikotinske naslage	Ručno čišćenje - svakodnevno čišćenje - čišćenje prozora	slabo alkalan pH-vrijednost: 11,0	10 l 6x1 l	60 48	3.334-090.0 3.334-092.0
 Sredstvo za čišćenje automata RAT Blago sredstvo za čišćenje automata za svakodnevnu uporabu, s aktivnim učinkom čišćenja i svježom mirisnom notom za sve tvrde podne obloge, sa i bez premaza	Strojevi za ribanje - svakodnevno čišćenje	slabo alkalan pH-vrijednost: 8,7	10 l	60	3.334-102.0









Opis proizvoda	Primjena	Svojstva	Sadržaj	Kol.	Art.Nr.
 Mirisno sredstvo za čišćenje sanitarija RSD Blago kiselo sredstvo za čišćenje sanitarija sa svježom mirisnom notom za svakodnevno čišćenje svih površina i opreme na bazenu, WC školjki i sanitarija otpornih na kiselinu, uklanja kamenac, prljavštinu i masne ostatke, nije prikladno za vapnenaste obloge poput mramora, terrazza, travetina i Solnhofen kamena	Ručno čišćenje - svakodnevno čišćenje	kiseo pH-vrijednost: 1,2	10 l 6x1 l	60 48	3.334-093.0 3.334-095.0
 Sredstvo za čišćenje sanitarija RSA Sredstvo za čišćenje sanitarija sa svježom mirisnom notom za generalno i intenzivno čišćenje svih površina i opreme na bazenu, WC školjki i sanitarija otpornih na kiselinu, uklanja tvrdokorne naslage kamenca, prljavštine i masne ostatke, nije prikladno za vapnenaste obloge poput mramora, terrazza, travetina i Solnhofen kamena	Ručno čišćenje - generalno čišćenje	kiseo pH-vrijednost: 0,2	10 l 6x1 l	60 48	3.334-097.0 3.334-099.0
 Sredstvo za njegu PWP Za strojno i ručno čišćenje obrađenih i neobrađenih tvrdih podnih obloga, nepremazno, ostavlja zaštitni film bez tragova, prikladno za sredstva za čišćenje u spreju	Strojevi za ribanje Ručno čišćenje - svakodnevno čišćenje - sredstva za čišćenje u spreju	slabo alkalan pH-vrijednost: 8,9	10 l	60	3.334-100.0
 Sredstvo za čišćenje tepiha RTS Za temeljito čišćenje tekstilnih obloga s higijenskom svježinom nakon ekstrakcijskog raspršivanja te za uklanjanje mrlja nakon ispiranja	Ekstraktorski uređaji - generalno čišćenje - međučišćenje	neutralan pH-vrijednost: 7,8	10 l	60	3.334-104.0
 Sredstvo za čišćenje u industriji RIR Snažno sredstvo za čišćenje u industriji i automatama s aktivnim učinkom čišćenja i svježom mirisnom notom za sve površine i tvrde podne obloge otporne na alkalije, temeljito uklanja prljavštinu od ulja, masti, hrde i prljavštinu svih vrsta	Strojevi za ribanje Ručno čišćenje - generalno čišćenje - svakodnevno čišćenje	alkalan pH-vrijednost: 12,0	10 l	60	3.334-103.0
 Sredstvo za generalno čišćenje RGK Za generalno čišćenje i uklanjanje starih premaza sredstva za njegu s vodootpornih podnih obloga otpornih na alkalije	Strojevi s jednim diskom Ručno čišćenje - generalno čišćenje - skidanje slojeva	alkalan pH-vrijednost: 12,9	10 l	60	3.334-105.0
 Sredstvo za generalno čišćenje linoleuma RGL Specijalno za generalno čišćenje i uklanjanje starih premaza sredstva za njegu s podnih obloga otpornih na alkalije kao što je linoleum, pluteni linoleum i elastomer (kaučuk)	Strojevi s jednim diskom Ručno čišćenje - generalno čišćenje - skidanje slojeva	slabo alkalan pH-vrijednost: 10,0	10 l	60	3.334-106.0
 Sredstvo za njegu plastike PKD Za zaštitno tretiranje elastičnih podnih obloga, koje se puno troše, u objektima svih vrsta, prikladno za plastiku, PVC, linoleum, pluteni linoleum, elastomer (kaučuk), prirodni i umjetni kamen	Ručno čišćenje - premazivanje	slabo alkalan pH-vrijednost: 8,9	10 l	60	3.334-107.0











Opis proizvoda	Primjena	Svojstva	Sadržaj	Kol.	Art.Nr.
GREEN Line - ekološka sredstva za čišćenje					
 Univerzalno sredstvo za čišćenje Solisal GREEN Blago alkalno univerzalno sredstvo za čišćenje svih vodoopornih površina i podnih obloga, vrlo izdašno, bez pruga u staklu, antistatičko, idealno za uporabu s tekstilima od mikrovlakana, lako se ispiru	Strojevi za ribanje Ručno čišćenje - svakodnevno čišćenje	slabo alkalan pH-vrijednost: 10,0	10 l 1 l	60 12	3.344-895.0 3.345-215.0
 Sredstvo za čišćenje stakla/površina Sural GREEN Blago alkalno sredstvo za čišćenje stakla i površina gotovo za uporabu, za sve vodooporne površine, uklanja prljavštinu od ulja i masti, brzo se suši bez tragova	Ručno čišćenje - svakodnevno čišćenje - čišćenje prozora	slabo alkalan pH-vrijednost: 10,9	10 l 1 l	60 12	3.345-217.0 3.345-218.0
 Sredstvo za čišćenje sanitarija i otapanje kamenca Allsan GREEN Jako kiselo, visokoučinkovito sredstvo za čišćenje sanitarija i otapanje kamenca ugodnog mirisa za sve vodooporne površine i podne obloge otporne na kiselinu, dobra sposobnost otapanja kamenca, ulja i masti	Ručno čišćenje - svakodnevno čišćenje	kiseo pH-vrijednost: 0,5	10 l 1 l	60 12	3.344-894.0 3.345-216.0
 Sredstvo za generalno čišćenje sanitarija CA 10 C Aktivni, viskozni koncentrat za generalno čišćenje s osvježavajućim mirisom za ručno čišćenje prljavih sanitarnih površina, razvijeno s posebnom formulom u obliku gela za bolje prijanjanje na okomitim površinama kao primjerice u WC školjki i pisoaru	Ručno čišćenje - generalno čišćenje	slabo kiseo pH-vrijednost: 2,1	5 l 1 l	2 12	6.295-678.0 6.295-677.0
 Sredstvo za svakodnevno čišćenje sanitarija CA 20 C Ekološko sredstvo za svakodnevno čišćenje sanitarija koje čuva materijal, idealno za svakodnevnu uporabu u sanitarnim prostorijama	Ručno čišćenje - svakodnevno čišćenje	slabo kiseo pH-vrijednost: 2,1	5 l 1 l	2 12	6.295-680.0 6.295-679.0
 Sredstvo za svakodnevno čišćenje sanitarija CA 20 R Sredstvo za svakodnevno čišćenje sanitarija gotovo za uporabu, ekološko i čuva materijal, idealno za svakodnevnu uporabu u sanitarnim prostorijama	Ručno čišćenje - svakodnevno čišćenje	slabo kiseo pH-vrijednost: 2,1	500 ml	12	6.295-685.0
 Sredstvo za čišćenje površina CA 30 C Univerzalni koncentrat za čišćenje površina za pod i interijer, brzo se suši bez tragova	Ručno čišćenje - svakodnevno čišćenje	neutralan pH-vrijednost: 7,4	5 l 1 l	2 12	6.295-682.0 6.295-681.0
 Sredstvo za čišćenje površina CA 30 R Sredstvo za čišćenje površina gotovo za uporabu, za ručnu primjenu, brzo se suši bez tragova	Ručno čišćenje - svakodnevno čišćenje	slabo alkalan pH-vrijednost: 8,6	500 ml	12	6.295-686.0
 Sredstvo za čišćenje stakla CA 40 R Sredstvo za čišćenje stakla gotovo za uporabu, prikladno i za plastične površine, brzo se suši bez tragova	Ručno čišćenje - svakodnevno čišćenje	neutralan pH-vrijednost: 5,2	5 l 500 ml	2 12	6.295-688.0 6.295-687.0
 Sredstvo za čišćenje podova CA 50 C Sredstvo za čišćenje podova koje čuva materijal, za ručnu primjenu na svim tvrdim i fleksibilnim podnim površinama, prikladno i za površine s visokim sjajem i predmete za uređenje doma	Ručno čišćenje - svakodnevno čišćenje	neutralan pH-vrijednost: 7,4	5 l 1 l	2 12	6.295-684.0 6.295-683.0











Opis proizvoda	Primjena	Jed.	Pak.	Kol.	Art.Nr.
Pribor za GREEN Line (CA proizvodi)					
 CA 20 C-D prazna boca od 500 ml Prazna boca s etiketom, ponovno upotrebljiva, za individualno doziranje sredstva za svakodnevno čišćenje sanitarija iz koncentrata, gotovo za uporabu, ekonomično i ekološko		1 kom	1 kom	12	6.295-714.0
 CA 30 C-D prazna boca od 500 ml Prazna boca s etiketom, ponovno upotrebljiva, za individualno doziranje sredstva za čišćenje površina iz koncentrata, gotovo za uporabu, ekonomično i ekološko		1 kom	1 kom	12	6.295-715.0
 Sprej s mlaznicom za pjenu Dugotrajna glava prskalice uklj. mlaznicu za pjenu, za CA 20 R sredstvo za svakodnevno čišćenje sanitarija, gotovo za uporabu, s pumpicom i mogućnošću regulacije ravnomjerne vrste mlaza		1 kom	1 kom	12	6.295-722.0
 Sprej Dugotrajna glava prskalice za CA 30 R sredstvo za čišćenje površina, gotovo za uporabu, s pumpicom i mogućnošću regulacije ravnomjerne vrste mlaza		1 kom	1 kom	12	6.295-723.0
 Mlaznica za prskanje Praktično pomoćno sredstvo u primjeni za površinsko nanošenje sredstva za svakodnevno čišćenje sanitarija gotovog za uporabu, vrsta mlaza može se regulirati u kombinaciji s crvenim sprejem		1 kom	1 kom	12	6.295-725.0
 Slavina na kanistru od 5 l Pomoćno sredstvo za sigurno uzimanje i doziranje sredstava za čišćenje iz kanistara		1 kom	1 kom		6.394-819.0
Pribor za sredstva za čišćenje					
 Fix ručni raspršivač 500 ml Za komforno prskanje kod čišćenja		1 kom	1 kom		3.334-006.0
 Fixomat ručni raspršivač 1250 ml Za komforno prskanje kod čišćenja		1 kom	1 kom		3.335-983.0
 Boca za prskanje s pumpicom 1 l Boca za prskanje s pumpicom od 1 litre uklj. pumpicu i tlačni spremnik omogućuje komforno i ravnomjerno prskanje kod čišćenja ili kristalizacije, od plastike		1 kom	1 kom		6.394-409.0











Opis proizvoda	Primjena	Jed.	Pak.	Kol. Art.Nr.
 Sredstvo za čišćenje u spreju 5 l Lagan i praktičan RM-sprej sa stabilnim plastičnim spremnikom i komfornim pojasom za nošenje kod nanošenja sredstava za čišćenje i dezinfekciju, od plastike		1 kom	1 kom	6.394-255.0
 Sredstvo za čišćenje u spreju EK 1, 10 l Mobilan i kompaktni: Niskotlačni uređaj za prskanje za učinkovito nanošenje sredstva za čišćenje na velikoj površini, s integriranom ručnom pumpom, ergonomskom ručkom na pumpi i kontrolom stanja napunjenosti, od plemenitog čelika		1 kom	1 kom	6.394-628.0
Teleskopska cijev za prskanje Pribor za veći doseg sa sredstvom za čišćenje u spreju EK 1, izvlačiva sa 860 na 1520 mm uklj. mlaznicu omogućuje još preciznije nanošenje		1 kom	1 kom	6.393-313.0
 Boca za doziranje 1000 ml Uklj. 2 zatvarača		1 kom	1 kom	3.336-016.0
 Prazna boca Bez čepa, bez etikete		1 kom	1000 ml	3.336-010.0
		1 kom	500 ml	3.336-011.0
 Boca za prskanje 500 ml Bez glave prskalice, bez etikete		1 kom	1 kom	3.336-012.0
 Navojni zatvarač		1 kom	1 kom	3.336-001.0
 Zatvarač za koso prskanje		1 kom	1 kom	3.335-999.0
 Zatvarač za ravno prskanje		1 kom	1 kom	3.336-000.0
 Čep za praznu bocu od 500 ml/1000 ml, zeleni		1 kom	1 kom	3.336-013.0

Opis proizvoda	Primjena	Jed.	Pak.	Kol. Art.Nr.
 Glava prskalice za bocu za prskanje 500 ml		1 kom	1 kom	3.336-014.0
 Glava prskalice za pjenu, za bocu za prskanje 500 ml		1 kom	1 kom	3.336-015.0
 Glava prskalice za bocu od 1000 ml		1 kom	1 kom	3.336-007.0
 Mlaznica za pjenu, za glavu prskalice 1000 ml		1 kom	1 kom	3.336-008.0
 Dozirni nastavak za bocu od 1000 ml, potisak 20 ml		1 kom	1 kom	3.336-006.0
 Slavina na kanistru Za dozirano uzimanje sredstava za čišćenje iz kanistara		1 kom	25 l	3.334-013.0
		1 kom	10 l	3.336-004.0
 Reduktor za slavinu 10 l		1 kom	1 kom	3.336-009.0
 Slavina na kanistru za RM proizvode Pomoćno sredstvo za sigurno uzimanje i doziranje sredstava za čišćenje iz kanistara		1 kom	5 l	6.394-819.0
		1 kom	10 l	6.394-758.0
		1 kom	20 l	6.394-759.0
 Dozirna pumpica za kanistar od 10 l, potisak 20 ml		1 kom	1 kom	3.336-003.0
 Dozirni aparat 1 Za miješanje cijelog niza sredstava za čišćenje te punjenje uređaja za čišćenje i kanti		1 kom	1 kom	3.335-994.0

Opis proizvoda	Primjena	Jed.	Pak.	Kol. Art.Nr.
 Dozirni aparat 2 Za miješanje cijelog niza sredstava za čišćenje te punjenje uređaja za čišćenje i kanti		1 kom	1 kom	3.335-995.0
 Dozirni aparat 4 Za miješanje cijelog niza sredstava za čišćenje te punjenje uređaja za čišćenje i kanti		1 kom	1 kom	3.335-996.0
 Dozirni sustav DS 2 Dozirni aparat s DVGW certifikatom za punjenje automata za čišćenje podova i kanti s cjedilom te miješanje za HD/HDS otopina. uklj. protustrujnu zaklopku prema DIN EN 1717		1 kom	1 kom	6.394-653.0
 Dozirni sustav DS 3 Spojen na slavinu, razrijeđeno sredstvo za čišćenje se ulije u spremnik za svježu vodu, također u kombinaciji s ABS sustavom za punjenje, uklj. protustrujnu zaklopku prema DIN EN 1717		1 kom	1 kom	2.641-811.0
 Konus za punjenje s crijevom		1 kom	1 kom	6.680-124.0
 Zidna konzola od plemenitog čelika Za dozirni aparat		1 kom	1 kom	3.336-018.0
Pribor za sredstva za sustavno čišćenje				
 Dozirna pumpica za kanistar od 10 l, potisak 25 ml Za sredstva za sustavno čišćenje i GREEN-Line (izuzevši CA proizvode)		1 kom	1 kom	3.338-313.0
 Slavina na kanistru od 10 l Za sredstva za sustavno čišćenje i GREEN-Line (izuzevši CA proizvode)		1 kom	1 kom	3.338-314.0

Opis proizvoda	Primjena	Svojstva	Sadržaj	Kol. Art.Nr.
P&G sredstva za svakodnevno čišćenje				
 P&G univerzalno sredstvo za čišćenje Koncentrirano, tekuće sredstvo za čišćenje svih perivih površina i podnih obloga, ostavlja ugodan miris, nije potrebno ispiranje, može se koristiti kod svake tvrdoće vode, prikladno i za uporabu u stroju za čišćenje	Ručno čišćenje - svakodnevno čišćenje	slabo alkalan pH-vrijednost: 10,3	5 l	2 3.345-273.0
 P&G pH neutralno univerzalno sredstvo za čišćenje Univerzalno sredstvo za svakodnevno čišćenje čak i osjetljivih površina i podova, uklanja tvrdokornu prljavštinu, čuva osjetljive materijale, može se koristiti na svim perivim površinama i podovima, ugodnog mirisa, prikladno za strojeve	Ručno čišćenje - svakodnevno čišćenje	neutralan pH-vrijednost: 7,4	5 l 1,5 l 750 ml 750 ml = gotovo za uporabu	3 3.345-276.0 9 3.345-277.0 10 3.345-278.0
 P&G sredstvo za čišćenje stakla Sredstvo za čišćenje gotovo za uporabu, za sjaj staklenih površina bez tragova, jednostavno uklanja prljavštinu, masti i noću i otiske, brzo se suši i ostavlja sjaj bez tragova, za brzo čišćenje prozora, ogledala, stakla i drugih površina	Ručno čišćenje - svakodnevno čišćenje - čišćenje prozora	slabo alkalan pH-vrijednost: 9,5	5 l 750 ml	2 3.345-280.0 6 3.345-281.0
 P&G dezinficirajuće sredstvo za čišćenje površina/stakla Sredstvo za jednostavno čišćenje i dezinfekciju u jednom radnom koraku, gotovo za uporabu, bez poteškoća uklanja podmazni film i otiske, ostavlja sjaj bez tragova i osvježavajući miris, nije potrebno ispiranje, na popisu VAH	Ručno čišćenje - svakodnevno čišćenje - dezinfekcija	slabo alkalan pH-vrijednost: 10,8	750 ml	6 3.345-275.0
 P&G sredstvo za čišćenje na bazi klora Višenamjensko sredstvo za čišćenje s izbjeljivačem za svakodnevnu uporabu, odličan učinak čišćenja, specijalno na pločicama i fugama te drugim perivim podnim oblogama, ne koristiti na aluminiju, neobrađenom drvu ili linoleumu	Ručno čišćenje - generalno čišćenje - svakodnevno čišćenje	alkalan pH-vrijednost: 12,8	5 l	2 3.345-279.0
P&G sredstva za čišćenje kupaoznice i sanitarija				
 P&G dezinficirajuće sredstvo za čišćenje sanitarija Sredstvo za svakodnevno čišćenje i dezinfekciju sanitarnih prostorija u jednom radnom koraku, gotovo za uporabu, bez poteškoća uklanja ostatke sapuna, masne tragove, kozmetiku i svakodnevne naslage kamenca, ostavlja sjajne površine i osvježavajući miris, na popisu VAH	Ručno čišćenje - svakodnevno čišćenje - dezinfekcija	kiseo pH-vrijednost: 3,0	5 l 750 ml	2 3.345-282.0 6 3.345-283.0
 P&G dezinficirajuće sredstvo za WC školjke Sredstvo za čišćenje WC školjke gotovo za uporabu, za svakodnevno čišćenje i dezinfekciju WC školjki i pisoara, bez poteškoća uklanja taloge, prljavštinu i kamenac, ostavlja dugotrajni sjaj i osvježavajući miris, dezinfekcija prema EN1276, EN1650 i EN13697	Ručno čišćenje - svakodnevno čišćenje - dezinfekcija	kiseo pH-vrijednost: 2,2	750 ml	12 3.345-284.0
P&G sredstva za čišćenje u kuhinji				
 P&G sredstvo za ručno pranje posuda Univerzalno upotrebljivo sredstvo za ručno pranje i za namakanje i ispiranje posuda, lonaca, tava, kuhinjskog pribora i drugih površina, jaka velika snaga otapanja masti, bez poteškoća uklanja i osušene ostatke hrane i masti	Ručno pranje posuda	slabo alkalan pH-vrijednost: 9,0 (10 %)	5 l 1 l	2 3.345-267.0 10 3.345-268.0
 P&G sredstvo za čišćenje u kuhinji Snažno sredstvo za čišćenje i odmašćivanje površina u profesionalnim kuhinjama, bez umjetnih boja i mirisa, samo čisti osušene masne ostatke i ostatke hrane, može se koristiti i za odmašćivanje napa i dr.	Ručno čišćenje - svakodnevno čišćenje	slabo alkalan pH-vrijednost: 10,4 (1,2 %)	5 l	3 3.345-270.0
 P&G dezinficirajući odmašćivač Sredstvo za jednostavno čišćenje i dezinfekciju u jednom radnom koraku, gotovo za uporabu, bez mirisa i izbjeljivača, bez poteškoća uklanja masti, dezinfekcija prema EN1276, EN1650 i EN13697, također djeluje protiv MRSA, salmonelle, E.Coli i listerija	Ručno čišćenje - svakodnevno čišćenje - dezinfekcija	slabo alkalan pH-vrijednost: 11,0	5 l 750 ml	2 3.345-271.0 6 3.345-272.0

Opis proizvoda	Primjena	Svojstva	Sadržaj	Kol.	Art.Nr.
 P&G tablete za strojno pranje posuda Alkalne tablete za strojno pranje posuda, za uporabu kako u industrijskim perilicama posuda tako i u onima u kućanstvu, odlična snaga čišćenja zajedno sa zaštitom stakla i sjajem, gotove za uporabu, nema preostalog otpada	Ručno pranje posuda	slabo alkalan pH-vrijednost: 9,9 (1 %)	80 kom	3	3.345-269.0
Bona sredstva za svakodnevno čišćenje					
 Bona sredstvo za prskanje parketa Vrlo izdašno, gotovo za uporabu, pH neutralno sredstvo za svakodnevno čišćenje na svim nauljenim, nauljenim/navoštenim i impregiranim podovima od parketa i drvenim podovima, prikladno i za laminat i Bona Spray Mop sustav	Ručno čišćenje - svakodnevno čišćenje	neutralan pH-vrijednost: 7,0	4 l 1 l 850 ml (kartuša 850 ml za Spray Mop)	3 9 8	3.345-247.0 3.345-246.0 3.345-290.0
 Bona Cleaner Visoko koncentrirano, blago alkalno sredstvo za svakodnevno čišćenje impregiranih podova od parketa, drveta, pluta i laminata, uklanja tvrdokornu prljavštinu, prikladno za strojeve	Strojevi za ribanje Ručno čišćenje - svakodnevno čišćenje	slabo alkalan pH-vrijednost: 11,0	5 l 1 l	3 10	3.345-249.0 3.345-248.0
 Bona Soap Blago alkalno nemasno sredstvo za čišćenje, specijalno prikladno za svakodnevno čišćenje i njegu nauljenih i nauljenih/navoštenih podova od parketa, također prikladno za uklanjanje tvrdokorne prljavštine	Ručno čišćenje - svakodnevno čišćenje	slabo alkalan pH-vrijednost: 10,0	5 l 1 l	3 4	3.345-252.0 3.345-251.0
 Bona Sportive Cleaner Koncentrirano, blago alkalno sredstvo za svakodnevno čišćenje te za uklanjanje tvrdokorne prljavštine s impregiranih sportskog parketa, također prikladno za strojeve za čišćenje	Strojevi za ribanje Ručno čišćenje - svakodnevno čišćenje	slabo alkalan pH-vrijednost: 10,0	5 l	3	3.345-289.0
 Bona Sportive Cleaner Plus Koncentrirano, alkalno sredstvo za intenzivno čišćenje sportskog parketa, također prikladno za uklanjanje masnih tragova i drugih nečistoća te tragova od cipela i potpetica	Strojevi za ribanje Ručno čišćenje - intenzivno čišćenje	slabo alkalan pH-vrijednost: 11,5	5 l	3	3.345-256.0
Bona sredstva za generalno čišćenje i sredstva za njegu					
 Bona Deep Clean Solution Koncentrirano intenzivno sredstvo za temeljito čišćenje impregiranih, nauljenih i nauljenih/navoštenih podova od parketa i drvenih podova, uklanja tvrdokornu nečistoću, prikladno za strojeve	Strojevi za ribanje Ručno čišćenje - generalno čišćenje - svakodnevno čišćenje	alkalan pH-vrijednost: 12,5	5 l	3	3.345-250.0
 Bona Remover Blago alkalno sredstvo za generalno čišćenje na bazi vode, za uklanjanje starih slojeva sredstva za njegu na nauljenim, nauljenim/navoštenim i impregiranim podovima od parketa i drvenim podovima, također uklanja tragove cipela	Ručno čišćenje - generalno čišćenje	slabo alkalan pH-vrijednost: 11,5	1 l	10	3.345-245.0
 Bona Care Oil Ulje za njegu koje se brzo suši, od mješavine različitih biljnih ulja, odlično upijanje, blagog mirisa, mali sadržaj VOC i izrazito velika izdašnost	Ručno čišćenje - njega		5 l 1 l	2 15	3.345-255.0 3.345-254.0
 Bona Wax Oil Refresher Ulje za njegu koje se brzo suši, kombinacija prirodnih ulja i voska, za bolju zaštitu od habanja i kapljica vode, jako niski udio otapala i blagog mirisa	Ručno čišćenje - njega		1 l	12	3.345-253.0

Opis proizvoda	Primjena	Svojstva	Sadržaj	Kol.	Art.Nr.
 Bona Polish sjajni Jako sjajno sredstvo za njegu impregiranih drvenih površina na bazi vode, gotovo za uporabu, dobra postojanost na ogrebotine i tragove habanja, pojačano poliuretanim, dulja trajnost, premazivanje na bazi polimera (DIN 18032)	Ručno čišćenje - premazivanje		5 l 1 l	3 10	3.345-258.0 3.345-257.0
 Bona Polish mat Svilenkasto mat sredstvo za njegu impregiranih drvenih površina na bazi vode, gotovo za uporabu, dobra postojanost na ogrebotine i tragove habanja, pojačano poliuretanim, dulja trajnost, premazivanje na bazi polimera	Ručno čišćenje - premazivanje		5 l 2 l	3 10	3.345-260.0 3.345-259.0
 Bona Freshen Up Lagano sjajno sredstvo za njegu impregiranih drvenih površina na bazi vode, gotovo za uporabu, ponovno osvježava izgrebene površine bez sjaja i pruža zaštitu od daljnjeg trošenja, udovoljava DIN 18032, premazivanje na bazi laka	Ručno čišćenje - premazivanje		1 l	10	3.345-261.0
Bona sredstva za čišćenje terasa i sredstva za njegu					
 Bona sredstvo za čišćenje vrtnog namještaja Specijalno za učinkovito čišćenje svog drvenog namještaja i svih drvenih površina, blago parfimirano, snažno protiv prljavštine, blago prema drvetu, jednostavno poprskati i obrisati, potpuno biološki razgradivo	Ručno čišćenje - svakodnevno čišćenje	neutralan pH-vrijednost: 7,0	1 l	9	3.345-266.0
 Bona sredstvo za uklanjanje sivila Za čišćenje drveta koje se raspada, zaprljanog i/ili nauljenog mekog drveta (npr. ariš i smreka), uklanja stare uljne premaze, a drvetu, koje se raspada, ponovno vraća prirodni izgled	Ručno čišćenje - generalno čišćenje	alkalan pH-vrijednost: 14,0	4 l	3	3.345-263.0
 Bona Decking Oil Duboko prodiruća, koncentrirana, modificirana impregnacija na bazi biljnih ulja za zaštitu drvenih terasa i drugih drvenih obloga u vanjskom području, sadrži UV blokator i smanjuje opasnost od napuklina i izvijanja te pruža dugotrajnu zaštitu od vremenskih utjecaja, mali sadržaj VOC, blagog mirisa	Ručno čišćenje - njega	neutralan tikovina/smeđa tikovina/bijela	2,5 l 2,5 l 2,5 l	4 4 4	3.345-465.0 3.345-466.0 3.345-467.0
Bona uređaji i pribor					
 Bona Spray Mop Sustav za prskanje uklj. kartušu za sredstvo za prskanje i Bona navlaka za čišćenje od mikrovlakana			1 kom	1 kom	4 3.345-292.0
 Bona krpa za čišćenje od mikrovlakana Odgovara Bona Spray Mop sustavu			1 kom	1 kom	8 3.345-293.0
 Bona Wool Pad Čista runska vuna, za nanošenje i utrljavanje Bona ulja			1 kom	1 kom	10 3.345-291.0
 Krpa Za završnu obradu svježe nauljenih drvenih podova, od pamuka			1 kom	1 kom	25 3.345-300.0









SVAKODNEVNO ČIŠĆENJE – EKONOMIČNO ČIŠĆENJE.











Ručno čišćenje je i u vremenima učinkovitih strojeva za čišćenje uobičajena praksa u svakodnevnom čišćenju. Ručno možete brzo i povoljno očistiti nečistoću s površina na mjestima gdje stroj ne može doći. I to neusporedivom preciznošću i dodirrom ruke. Kao vodeći svjetski dobavljač u području tehnologije čišćenja stalno proširujemo našu ponudu profesionalnog i kvalitetnog pribora za ručno čišćenje.











Sadržaj Ručno čišćenje











Krpe od mikrovlakana	Stranica 179	Čistači prašine i brisači podova	Stranica 183
Krpe za čišćenje	Stranica 179	Maramice za brisanje prašine	Stranica 185
Spužvaste krpe	Stranica 180	Sustavi brisača poda	Stranica 186
Specijalne krpe	Stranica 181	Metle i četke	Stranica 196
Spužve	Stranica 181	Kolica za transport i čišćenje	Stranica 198
Rukavice	Stranica 182	Hotelska kolica	Stranica 208
Maramice za brisanje i čišćenje	Stranica 182	Vreće za smeće	Stranica 209











Opis proizvoda	Primjena	Boja	Veličina	Jed.	Pak.	Kol.	Art.Nr.
Krpe od mikrovlakana							
 MicroClean Za uklanjanje masne prljavštine i prljavštine topljive u vodi		siva	45x40 cm	1 Pkg	5 kom	20	3.338-163.0
		plava	45x40 cm	1 Pkg	5 kom	20	3.338-165.0
 MicroTuff plus Specijalno za mokro područje zbog vrlo dobrog upijanja vode, krpa od pletenih mikrovlakana s velikom sposobnošću upijanja vode		crvena	38x38 cm	1 Pkg	5 kom	20	3.338-282.0
		plava	38x38 cm	1 Pkg	5 kom	20	3.338-283.0
		žuta	38x38 cm	1 Pkg	5 kom	20	3.338-284.0
		zelena	38x38 cm	1 Pkg	5 kom	20	3.338-285.0
 QuickStar micro Najbolje prikladna za ogledala i staklene površine, od mikrovlakana strukture bez vezivnog sredstva s velikim učinkom čišćenja, moguća dugotrajnost do 700 ciklusa pranja prema Vileda preporuci za pranje		crvena	38x40 cm	1 Pkg	5 kom	20	3.338-180.0
		plava	38x40 cm	1 Pkg	5 kom	20	3.338-181.0
		žuta	38x40 cm	1 Pkg	5 kom	20	3.338-182.0
		zelena	38x40 cm	1 Pkg	5 kom	20	3.338-183.0
 PVA micro Najbolje prikladna za ogledala i staklene površine, krpa od mikrovlakana s PVA tehnologijom, moguća dugotrajnost do 300 ciklusa pranja prema Vileda preporuci za pranje		crvena	38x35 cm	1 Pkg	5 kom	20	3.345-310.0
		plava	38x35 cm	1 Pkg	5 kom	20	3.345-309.0
		žuta	38x35 cm	1 Pkg	5 kom	20	3.345-311.0
		zelena	38x35 cm	1 Pkg	5 kom	20	3.345-312.0
Krpe od mikrovlakana ECO							
 Microspun Fina krpa od mikrovlakana s velikim učinkom čišćenja, idealna za ogledala i staklene površine, od mikrovlakana strukture bez vezivnog sredstva		crvena	37,5x38 cm	1 Pkg	10 kom	10	3.338-247.0
		plava	37,5x38 cm	1 Pkg	10 kom	10	3.338-248.0
		žuta	37,5x38 cm	1 Pkg	10 kom	10	3.338-249.0
		zelena	37,5x38 cm	1 Pkg	10 kom	10	3.338-250.0
 Krpa od mikrovlakana Velours Krpa od pletenog svilenog velura s velikim učinkom čišćenja, idealna za sve glatke površine		crvena	40x40 cm	1 Pkg	10 kom	20	3.338-264.0
		plava	40x40 cm	1 Pkg	10 kom	20	3.338-266.0
		žuta	40x40 cm	1 Pkg	10 kom	20	3.338-268.0
		zelena	40x40 cm	1 Pkg	10 kom	20	3.338-270.0
 Krpa od mikrovlakana Premium Krpa od pletenih mikrovlakana s velikom sposobnošću upijanja vode, idealna za mokro područje zbog vrlo dobrog upijanja vode		crvena	40x40 cm	1 Pkg	10 kom	20	3.338-272.0
		plava	40x40 cm	1 Pkg	10 kom	20	3.338-274.0
		žuta	40x40 cm	1 Pkg	10 kom	20	3.338-276.0
		zelena	40x40 cm	1 Pkg	10 kom	20	3.338-278.0
		bijela	40x40 cm	1 Pkg	10 kom	20	3.338-280.0
						od 200 kom od 1000 kom	
Krpe za čišćenje							
 Krpa za profesionalce Dugotrajna, dobro upijajuća krpa za čišćenje obložena lateksom za raznoliku primjenu		žuta	36x39 cm	1 Pkg	10 kom	10	3.338-147.0
		crvena	36x39 cm	1 Pkg	10 kom	10	3.338-148.0
		zelena	36x39 cm	1 Pkg	10 kom	10	3.338-149.0
		plava	36x39 cm	1 Pkg	10 kom	10	3.338-150.0
 Wipro antibakterijska krpa Higijenska svestrana krpa za raznoliku primjenu s antibakterijskim djelovanjem		plava	36x42 cm	1 Pkg	20 kom	10	3.338-154.0
		crvena	36x42 cm	1 Pkg	20 kom	10	3.338-155.0
		žuta	36x42 cm	1 Pkg	20 kom	10	3.338-156.0
		zelena	36x42 cm	1 Pkg	20 kom	10	3.338-157.0











Opis proizvoda	Primjena	Boja	Veličina	Jed.	Pak.	Kol.	Art.Nr.
 Krpa za prozore/mokro čišćenje Za čišćenje prozora i unutrašnjosti		žuta	36x39 cm	1 Pkg	10 kom	10	3.338-151.0
 Krpa za čaše Za čaše, posude i pribor za jelo		plava	39x55 cm	1 Pkg	5 kom	25	3.338-145.0
 Krpa za posude od mikrovlakana Specijalna vlakna strukture bez vezivnog sredstva uklanjaju masnu prljavštinu poput otisaka prstiju i tragova kamenca, čisti bez tragova i ne otpušta vlakanca, polira već tijekom sušenja, posebno prikladna za čaše, pribor za jelo i posude		plava/bijela	40x60 cm	1 Pkg	3 kom	30	3.345-736.0
 Quick 'n Dry Meka krpa za brisanje, za učinkovito upijanje tekućine		plava	1000x25 cm	1 rola	2,5 m ²	8	3.338-199.0
 Quick & Clean Vlažne maramice za svakodnevno čišćenje, spremne za uporabu, od viskoze i poliestera		bijela	23x30 cm	1 Pkg	50 kom	18	3.344-519.0
 DESIFOR-QUICK PLUS WIPES Dezinficirajuće, alkoholne vlažne maramice spremne za uporabu, za brzu dezinfekciju bez ostataka prljavštine, bez boja i mirisa, djeluje baktericidno, levurocidno, ograničeno virucidno (uklj. norovirus), na popisu VAH i DVG		bijela		1 doza	120 maramica	12	3.345-034.0
 Višenamjenska krpa Univerzalna krpa za čišćenje specijalno za mokro čišćenje		žuta crvena zelena plava	38x40 cm	1 Pkg	10 kom	10	3.338-159.0 3.338-160.0 3.338-161.0 3.338-162.0
 Krpa za pod Krpa za mokro čišćenje		bijela	60x70 cm	1 Pkg	25 kom	4	3.338-173.0
 Krpa Za vlažno brisanje		bijela	širine 60 cm, 100 lfm	1 rola	60 m ²	10	3.338-176.0
Spužvaste krpe							
 Wettex spužvaste krpe Za učinkovito upijanje tekućine		žuta crvena plava	26,5x31,5 cm	1 Pkg	10 kom	12	3.338-185.0 3.338-186.0 3.338-184.0











Opis proizvoda	Primjena	Boja	Veličina	Jed.	Pak.	Kol.	Art.Nr.
 Wettex spužvaste krpe Za učinkovito upijanje tekućine		žuta crvena plava	17,6x20,3 cm	1 Pkg	10 kom	14	3.338-188.0 3.338-189.0 3.338-190.0
Specijalne krpe							
 SpillEx Upijajuća jednokratna krpa za brzo upijanje tekućina na bazi vode, uklanja do 1,2 l vode ili 0,5 l tjelesnih tekućina u samo nekoliko minuta		bijela	51x37 cm	1 Pkg	20 kom	10	3.345-609.0
Spužve							
 Glitzi spužva Mekana spužva s otvorenom, mekanom neabrazivnom koprenom za čišćenje osjetljivih površina bez ogrebotina. Sustav boja omogućuje pridržavanje higijenskih i HACCP standarda prilikom čišćenja		bijela/žuta bijela/crvena bijela/zelena bijela/plava	4,5x7x15 cm	1 Pkg	10 kom	10	3.338-210.0 3.338-212.0 3.338-214.0 3.338-216.0
 Čistač posuda Kvalitetna spužva od čvrstog pjenastog materijala i s crnom abrazivnom koprenom, za snažno ribanje neosjetljivih površina, bez poteškoća uklanja zapečene ostatke hrane na posudu, ima utore koji štite nokte, abrazivna koprena je ravna za maksimalni kontakt s površinom		žuta/crna	4,5x7x9,5 cm	1 Pkg	9 kom	10	3.338-204.0
 Abrazivna spužva Kvalitetna spužva od čvrstog pjenastog materijala i sa zelenom abrazivnom koprenom, idealna za normalno pranje posuda i uklanjanje mrlja, ima utore koji štite nokte, abrazivna koprena je ravna za maksimalni kontakt s površinom		žuta/zelena žuta/zelena	4,5x7x15 cm 4,5x7x9,5 cm	1 Pkg	10 kom 100 kom	10	3.338-205.0 3.338-221.0
 Čistač kupaonice Kvalitetna spužva od čvrstog pjenastog materijala i plavom mekanom stranom, idealna za svakodnevno čišćenje kupaonice i sanitarija, ima utore koji štite nokte, abrazivna koprena je ravna za maksimalni kontakt s površinom		žuta/plava	4,5x7x15 cm	1 Pkg	10 kom	10	3.338-206.0
 Miraclean spužva za uklanjanje prljavštine Uklanja problematičnu prljavštinu (mrlje od flomastera, tragove cipela, prljave bijele ploče i dr.) uz minimalan napor, prije uporabe testirati na osjetljivim površinama		bijela	2,8x6x10 cm	1 Pkg	12 kom		3.338-209.0
 Spužva za ploču Iznimno upijajuća i robusna, idealna za mokro čišćenje (npr. školskih ploča)		žuta	5x13x18 cm	1 kom	1 kom	20	3.345-510.0
 Spirala za ribanje Inox spirala za ribanje, otporna i dugotrajna, za intenzivno ribanje i uklanjanje tvrdokorne prljavštine		siva		1 Pkg	10 kom	5	3.338-208.0







Opis proizvoda	Primjena	Boja	Veličina	Jed.	Pak.	Kol.	Art.Nr.
Rukavice							
 Gumene rukavice Multipurpose Prirodni lateks, 100% pamučni velur, do 5 x otporniji na masnu hranu, ulja i sredstva za čišćenje zbog kloriranja, do 40 % deblje od standardnih jeftinih rukavica		žuta	L 8 ½ - 9	1 Pkg	10 pari	5	3.338-223.0
		žuta	M 7 ½ - 8	1 Pkg	10 pari	5	3.338-224.0
		žuta	S 6 ½ - 7	1 Pkg	10 pari	5	3.338-225.0
 Nitrilne rukavice Universal Nitrilni kaučuk, 100% pamučni velur, nitrilna rukavica otporna na kemikalije s odličnom osjetom opipa i neograničenom udobnošću pri nošenju, nitrilna rukavica ne sadrži alergene lateksa niti puder, univerzalno upotrebljiva i dugotrajnija od lateks rukavica, otporna na brojne kemikalije, ulja i otapala		zelena	XL 9 ½ - 10	1 Pkg	10 pari	5	3.338-226.0
		zelena	L 8 ½ - 9	1 Pkg	10 pari	5	3.338-227.0
		zelena	M 7 ½ - 8	1 Pkg	10 pari	5	3.338-228.0
 Gumene rukavice Comfort Prirodni lateks otporan na brojne kemikalije, ulja i otapala, vrlo dobar osjet opipa zbog optimalne debljine materijala, inovativna unutarnja strana drže ruke ugodno suhima i puža veliki komfor pri nošenju, prikladne za rukovanje hranom, antistatičke - certificirane prema EN 1149		plava	L 8 ½ - 9	1 Pkg	10 pari	5	3.345-739.0
		plava	M 7 ½ - 8	1 Pkg	10 pari	5	3.345-738.0
		plava	S 6 ½ - 7	1 Pkg	10 pari	5	3.345-737.0
 Gumene rukavice Protect Ne sadrži alergene lateksa - ne postoji rizik od alergije tipa 1, unutarnja podstava od čistog pamuka za veliki komfor pri nošenju, jako velika otpornost na habanje i kidanje, dodatni vanjski sloj za naročito veliku otpornost na kemikalije i otapala, produžene manšete za zaštitu podlaktice, 100% ispitano - svaka rukavica se testira		crvena	XL 9 ½ - 10	1 Pkg	1 par	50	3.345-742.0
		crvena	L 8 ½ - 9	1 Pkg	1 par	50	3.345-741.0
		crvena	M 7 ½ - 8	1 Pkg	1 par	50	3.345-740.0
 Jednokratne lateks rukavice Prirodni lateks, bez pudera, nesterilne, nosive s obje strane		prirodna	L 8 - 9	1 Pkg	100 kom	10	3.338-241.0
		prirodna	M 7 - 8	1 Pkg	100 kom	10	3.338-243.0
		prirodna	S 6 - 7	1 Pkg	100 kom	10	3.338-245.0
 Jednokratne nitrilne rukavice Nitril, sa zarolanim rubom, bez pudera, super mekane, iznimno čvrste, posebno preporučljivo za izbjegavanje kožnih alergija		bijela	L 8 - 9	1 Pkg	100 kom	10	3.345-584.0
		bijela	M 7 - 8	1 Pkg	100 kom	10	3.345-583.0
		bijela	S 6 - 7	1 Pkg	100 kom	10	3.345-582.0
Maramice za brisanje i čišćenje							
 Chicopee J-Cloth (Econoline) Tekstilne maramice za teško brisanje, ne otpuštaju vlakanca, s odličnom otpornošću na kidanje, otporne na otapala, u kutiji		bijela	30x43 cm	1 krt	1200 kom	15	3.338-012.0
		bijela	31x60 cm	1 rola	600 kom	30	3.338-013.0
 Chicopee VeraClean Critical Cleaning (Chux) Tekstilna maramica s velikom sposobnošću upijanja vode, ulja i ostalih tekućina, u roli		plava	29x37 cm	1 rola	400 kom	80	3.338-017.0
 Chicopee VeraClean Polish (Ko-Ton) Tekstilna maramica bez silikona za fino čišćenje i poliranje, dobra otpornost na kidanje, u kutiji		bijela	32x34 cm	1 krt	800 kom	24	3.338-014.0
		bijela	43x50 cm	1 krt	500 kom	18	3.338-015.0

Opis proizvoda	Primjena	Boja	Veličina	Jed.	Pak.	Kol.	Art.Nr.
 Chicopee Multipurpose (Super-Twill) Tekstilna maramica bez silikona za teško čišćenje, ne otpušta vlakanca, s velikom otpornošću na kidanje i velikom sposobnošću apsorpcije, otporna na otapala i sredstva za čišćenje		plava	34x53 cm	1 krt	130 kom	60	3.338-019.0
		bijela	34x53 cm	1 krt	130 kom	60	3.338-018.0
 Tork standardne papirnate maramice za brisanje 2-slojni tissue papir, utisnute, perforirane, porubljene, 1 rola x 680 m = 2000 maramica (W1)		bijela	37x34 cm	1 rola	2000 kom	30	3.338-021.0
 Tork višenamjenske papirnate maramice za brisanje 2-slojne hibridna kvaliteta, perforirane, idealne za brisanje tekućina, 1 rola x 510 m = 1500 maramica (W1)		plava	37x34 cm	1 rola	1500 kom	30	3.338-022.0
 Tork Performance podni stalak (W1) Podni stalak za velike role, od čvrste plastike i robusne metalne izvedbe, lako se puni, mobilan, posebno velika zapremina, za role širine do 43 cm i promjer tuljka između 71-73 mm				1 kom	1 kom		3.337-703.0
 Tork Performance zidni držač (W1) Zidni držač za velike role, od čvrste plastike, lako se puni, čvrsto montiran na zid, posebno velika zapremina, za role širine do 43 cm i promjer tuljka između 71-73 mm				1 kom	1 kom		3.337-704.0
Čistači prašine i brisači podova							
 Čistač prašine ECO 540 S čičak trakom, bez navlake i drške. Može se koristiti s odgovarajućim krpama za prašinu		siva	58 cm	1 kom	1 kom		3.335-752.0
 Valovita navlaka Za ECO 540		siva	58 cm	1 kom	1 kom		3.335-856.0
 Navlaka 600 Za ECO 540		siva	60 cm	1 kom	1 kom		3.335-857.0
 Držak krpe za prašinu Za ECO 540		crna		1 kom	1 kom		3.335-862.0
 Čičak traka Za ECO 540		crna		1 Pkg	2 kom		3.335-863.0

Opis proizvoda	Primjena	Boja	Veličina	Jed.	Pak.	Kol.	Art.Nr.
 Navlaka od vlakana 560 Za ECO 540		zelena	18x60 cm	1 kom	2 kom	25	3.335-849.0
 Čistač prašine RSU S pjenastom navlakom, bez drške. Može se koristiti s odgovarajućim krpama za prašinu		plava	60 cm	1 kom	1 kom		3.337-601.0
 Čistač prašine S gumenim lamelama, bez drške, može se koristiti s odgovarajućim krpama za prašinu		antracit antracit	40 cm 60 cm	1 kom 1 kom	1 kom 1 kom		6.999-057.0 6.999-152.0
 Aluminijska drška			Ø 23 mm, 150 cm	1 kom	1 kom		3.337-786.0
 Teleskopska drška		plava	100-180 cm	1 kom	1 kom		3.337-776.0
 Ravni okvir držača Mobil Bez drške			57 cm 80 cm	1 kom 1 kom	1 kom 1 kom		3.335-751.0 3.337-600.0
 Aluminijska drška			Ø 23 mm, 150 cm	1 kom	1 kom		3.337-786.0
 Teleskopska drška		plava	100-180 cm	1 kom	1 kom		3.337-776.0
 Krpa Mobil Krpa za brisanje prašine, za Mobil 57 cm i 80 cm		prirodna prirodna	26x80 cm 34x104 cm	1 kom 1 kom	1 kom 1 kom	25 25	3.338-032.0 3.338-034.0
 Navlaka od vlakana Mobil Za ravni okvir držača Mobil 57 cm		zelena	17x65 cm	1 kom	1 kom	25	3.335-848.0









Opis proizvoda	Primjena	Boja	Veličina	Jed.	Pak.	Kol.	Art.Nr.
 Držac krpe za prašinu Bez drške			60 cm 80 cm 110 cm 120 cm	1 kom 1 kom 1 kom 1 kom	1 kom 1 kom 1 kom 1 kom	10 10 10 10	6.999-092.0 6.999-093.0 6.999-107.0 6.999-108.0
 ECO!aluminijska drška			140 cm	1 kom	1 kom		100 6.999-096.0
 ECO!teleskopska drška			97-184 cm	1 kom	1 kom	10	6.999-111.0
 Krpa za prašinu 100 % pamuk, za suho brisanje velikih površina		prirodna prirodna prirodna prirodna	60 cm 80 cm 110 cm 120 cm	1 kom 1 kom 1 kom 1 kom	1 kom 1 kom 1 kom 1 kom	15 15 15 15	6.999-090.0 6.999-091.0 6.999-109.0 6.999-110.0
 Duo držač krpe za prašinu Sa zglobom za čišćenje teško dostupnih područja (radijatori, svjetiljke itd.), prikladan za Duo krpu za prašinu MicroPlus		siva	50 cm	1 kom	1 kom	10	3.337-514.0
 Duo krpa za prašinu MicroPlus 100 % materijal od mikrovlakana s udjelom prede, 50 % poliester, 50 % viskoza		siva	50 cm	1 kom	1 kom	20	3.337-952.0
neolinn maramice za brisanje prašine							
 neolinn BASIC Uljna maramica za brisanje prašine za sve glatke, elastične te tvrde podne obloge, presavinuta na 1/4 u zip vrećici		žuta	30x60 cm	1 Pkg	50 kom	8	3.337-999.0
 neolinn BASIC Uljna maramica za brisanje prašine za sve glatke, elastične te tvrde podne obloge, ravno pakirana u PE foliji		žuta	24x60 cm	1 krt	8x50 kom		3.338-001.0
 neolinn CLASSIC Maramica od flisa sa specijalnim ljepljivom za savršeno čišćenje površina, predmeta i podova, presavinuta na 1/4 u zip vrećici		bijela	26x60 cm	1 Pkg	25 kom	18	3.338-004.0
 neolinn CLASSIC rola Maramica od flisa sa specijalnim ljepljivom za savršeno čišćenje površina, predmeta i podova, pakirana na roli u PE foliji		bijela	20x32 cm	1 krt	6x150 kom		3.338-003.0









Opis proizvoda	Primjena	Boja	Veličina	Jed.	Pak.	Kol.	Art.Nr.
 neolinn CLASSIC Uljna jednokratna maramica s velikom sposobnošću vezanja prašine specijalno za bolnice ili staračke domove, presavijena na 1/4 u zip vrećici		plava	25x60 cm	1 Pkg	100 kom	12	3.338-007.0
 neolinn ECO Uljna jednokratna maramica s velikom sposobnošću vezanja prašine specijalno za velike potrošače, ravno pakirana u PE foliji		plava	24x60 cm	1 krt	20x50 kom		3.338-006.0
Chicopee maramice za brisanje prašine							
 Chicopee Stretch 'n Dust Uljna maramica za brisanje prašine za sve glatke, elastične te tvrde podne obloge		žuta	30x61 cm	1 Pkg	50 kom	8	3.345-125.0
		žuta	57x61 cm	1 Pkg	25 kom	4	3.345-115.0
		žuta	61x96 cm	1 Pkg	10 kom	14	3.345-189.0
 Chicopee Duster Plus TACK Maramica od flisa sa specijalnim ljepljivom za savršeno čišćenje površina, predmeta i podova		žuta	26x61 cm	1 Pkg	25 kom	18	3.345-654.0
		žuta	20x33 cm	1 rola	300 kom		3.345-684.0
Swept sustavi brisača poda							
 Duo Swept držač krpe Dvostrani, u obliku trapeza, sa 3D zglobovima, bez drške, za ergonomski rad i dvostruki učinak čišćenja, prikladan za Swept Classic i Swept Duo navlake		siva	50 cm	1 kom	1 kom		3.337-513.0
 Aluminijska drška			Ø 23 mm, 150 cm	1 kom	1 kom		3.337-786.0
 Teleskopska drška		plava	100-180 cm	1 kom	1 kom		3.337-776.0
 Swept Mop Duo MicroTech 30 % poliester, 70 % mikrovlakna		siva	50 cm	1 kom	1 kom		3.337-963.0
 Swept Mop Duo HygienePlus 100 % poliesterska mikrovlakna s česticama srebra, uklj. sive trake za čišćenje		bijela/siva	50 cm	1 kom	1 kom		3.345-438.0
 Swept Mop Duo MicroPlus 100 % mikrovlakna		siva	50 cm	1 kom	1 kom		3.345-458.0











Opis proizvoda	Primjena	Boja	Veličina	Jed.	Pak.	Kol.	Art.Nr.
 Swept Mop Duo SafetyPlus Dio za ribanje: 100 % poliamid plava rezana vlakna: 85 % polieterska mikrovlakna, 15 % poliester		siva/crna	50 cm	1 kom	1 kom		3.337-966.0
 Swept Mop Classic S plavom porubnom trakom 70° C, 50 % poliester, 50 % viskoza		siva	50 cm	1 kom	1 kom		3.337-945.0
 Swept Mop Classic Extra S crvenom porubnom trakom 70° C, 30 % poliester, 70 % viskoza		siva	50 cm	1 kom	1 kom		3.337-947.0
 Swept Mop Classic MicroTech Sa sivom porubnom trakom 95° C, 30 % poliester, 70 % mikrovlakna		siva	50 cm	1 kom	1 kom		3.337-949.0
 Swept Mop Classic HygienePlus 100 % polieterska mikrovlakna s česticama srebra, uklj. sive trake za čišćenje		bijela/siva	50 cm	1 kom	1 kom		3.345-348.0
 Swept Mop Classic MicroPlus 100 % mikrovlakna		siva	50 cm	1 kom	1 kom		3.345-457.0
SprayPro sustavi brisača poda s prskanjem							
 SprayPro Drška dužine 145 cm s integriranim spremnikom i funkcijom prskanja, ergonomska i jednostavna za rukovanje, s univerzalnom kopčom za sve uobičajene držače krpe (opseg isporuke bez držača krpe i krpe)			145 cm	1 kom	1 kom	6	3.345-308.0
 SprayPro komplet za početnike Drška dužine 145 cm s integriranim spremnikom i funkcijom prskanja, ergonomska i jednostavna za rukovanje, s univerzalnom kopčom za sve uobičajene držače krpe, uklj. držač krpe i krpu			145 cm	1 kom	1 kom		3.345-307.0
 SprayPro komplet za početnike Express Drška dužine 145 cm s integriranim spremnikom i funkcijom prskanja, ergonomska i jednostavna za rukovanje, s univerzalnom kopčom za sve uobičajene držače krpe, uklj. držač krpe i krpu			145 cm	1 kom	1 kom		3.345-618.0
 Express držač krpe Držač krpe s velcro trakom, prikladan za navlake s čičkom		siva	40 cm	1 kom	1 kom		3.337-526.0











Opis proizvoda	Primjena	Boja	Veličina	Jed.	Pak.	Kol.	Art.Nr.
 Express Trio Mop Od mikrovlakana, poliestera i viskoze, veliki učinak čišćenja, na svim vrstama podova		siva/bijela	46 cm	1 kom	1 kom		3.337-973.0
 Express MicroSpeed Plus Mop Navlaka od mikrovlakana (100 % PES), veliki učinak čišćenja na glatkim i strukturiranim podovima		bijela/crna	46 cm	1 kom	1 kom		3.337-975.0
 CombiSpeed Pro držač krpe Ravni držač krpe bez drške		siva	40 cm	1 Pkg	25 kom	10	3.337-507.0
		siva	50 cm	1 rola	300 kom	10	3.337-510.0
ECO!sustavi brisača poda s prskanjem							
 Express MicroSpeed Plus Mop Za brzo čišćenje manjih površina, otopina za čišćenje se ističe pritiskom na gumb, dužine 155 cm, uklj. bočicu od 0.66 l, držač krpe 40 cm i teleskopsku dršku			40 cm	1 kom	1 kom		5.999-045.0
 ECO!držač krpe s kopčom Prikladan za ECO!sustav krpa za pod			40 cm	1 kom	1 kom	10	6.999-144.0
 ECO!krpa od mikrovlakana Navlaka od mikrovlakana (100 % PES), veliki učinak čišćenja na glatkim i strukturiranim podovima		plava	40 cm	1 kom	1 kom	25	6.999-132.0
 ECO!krpa od mikrovlakana, abrazivna Mikrovlakna i polipropilenska vlakna za abrazivniji učinak čišćenja, savršeno za protuklizne pločice, s džepićima		plava	40 cm	1 kom	1 kom	25	6.999-131.0
Interior sustavi za čišćenje							
 Pribor za čišćenje stakla i zida komplet za početnike Specijalno za brzo i učinkovito čišćenje većih površina bez tragova npr. stakala, ogledala, plemenitog čelika, pločica, stolova, bijelih ploča, za viša i teško dostupna područja, omogućuje jednostavno i sigurno čišćenje površina do visine 2,5 m			35 cm	1 kom	1 kom		3.345-734.0
 Interior Pad Čišćenje svih sjajnih površina bez tragova, za uporabu s priborom za čišćenje stakla i zida, komplet za početnike		siva	35 cm	1 kom	1 kom	10	3.345-735.0











Opis proizvoda	Primjena	Boja	Veličina	Jed.	Pak.	Kol.	Art.Nr.
UltraSpeed sustavi							
 UltraSpeed Pro komplet za početnike 25 l Okretna, iznimno fleksibilna, plastična i robusna kolica za kantu s mogućnošću spremanja, opremljena jedinstvenim poboljšanim ocjediivačem krpe za znatno bolji rezultat cijedenja, nema tjelesnog kontakta s cijelim nizom sredstava za čišćenje ili upotrijebljenim navlakama, ergonomska i jednostavna u primjeni, može se proširiti na kolica za dvije kante		plava/siva	56x38x86 cm	1 kom	1 kom	25	3.345-625.0
 UltraSpeed Pro Duo komplet za početnike Okretna, iznimno fleksibilna, plastična i robusna kolica za dvije kante uklj. kličač s mogućnošću spremanja, opremljena jedinstvenim poboljšanim ocjediivačem krpe za znatno bolji rezultat cijedenja, nema tjelesnog kontakta s cijelim nizom sredstava za čišćenje ili upotrijebljenim navlakama, ergonomska i jednostavna u primjeni		plava/siva	59x38x86 cm	1 kom	1 kom	25	3.345-626.0
 UltraSpeed Pro Duo Kit ocjediivač s čeljustima Okretna, iznimno fleksibilna, plastična i robusna kolica za kantu s mogućnošću spremanja uklj. kličač. Opremljena poboljšanim ocjediivačem s čeljustima za znatno bolji rezultat cijedenja, jednostavna u primjeni, može se proširiti na kolica za dvije kante		siva	59x38x86 cm	1 kom	1 kom	25	3.345-630.0
 Kanta 15 l		plava	15 l	1 kom	1 kom		3.337-791.0
 Kanta 25 l		plava	25 l	1 kom	1 kom		3.337-793.0
 UltraSpeed Pro kanta 10 l Za proširenje na kolica za dvije kante odn. kao dodatni prostor za odlaganje		plava	10 l	1 kom	1 kom		3.345-614.0
 UltraSpeed Pro ocjediivač Robusni, jednostavni plastični ocjediivač s vrlo dobrim učinkom cijedenja, za cijedenje krpu ne treba skinuti s držača		siva		1 kom	1 kom		3.345-615.0
 UltraSpeed ocjediivač s čeljustima Idealno za cijedenje navlaka s džepićima, od plastike, prikladno za UltraSpeed sustav		siva		1 kom	1 kom		3.337-542.0
 UltraSpeed Pro komplet kličača Ergonomski kličač s velikom ručkom za jednostavno manevriranje kolica s kantom, kanta od 6 l ili ploča s upozorenjem može se pričvrstiti na integriranu kuku				1 kom	1 kom		3.345-613.0

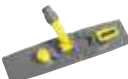









Opis proizvoda	Primjena	Boja	Veličina	Jed.	Pak.	Kol.	Art.Nr.
 UltraSpeed Pro Chassis Uklj. kotačiće		siva		1 kom	1 kom		3.345-661.0
 Aluminijska drška			Ø 23 mm, 150 cm	1 kom	1 kom		3.337-786.0
 Teleskopska drška		plava	100-180 cm	1 kom	1 kom		3.337-776.0
 UltraSpeed Pro držač krpe Lagani, robusni držač krpe s velikom nožnom pedalom za jednostavno otvaranje, prikladan za primjenu s UltraSpeed Pro ocjediivačem, za cijedenje krpu ne treba skinuti s držača		siva	40 cm	1 kom	1 kom		3.345-616.0
 UltraSpeed MicroPlus Mop Krpa od mikrovlakana s nadmoćnim učinkom čišćenja i dugotrajnošću		bijela/crna	40 cm	1 kom	1 kom	20	3.337-976.0
 UltraSpeed TrioMop Krpa s usukanim resicama, veliki učinak čišćenja, sposobnost upijanja, dugotrajnost i higijena u jednom		siva/bijela	40 cm	1 kom	1 kom	20	3.345-478.0
 UltraSpeed Safety Mop Krpa od specijalnih vlakana (100 % poliamid) za odličan efekt ribanja i veliku dugotrajnost		siva/crna	40 cm	1 kom	1 kom	20	3.337-978.0
Kolica za mokro brisanje od plemenitog čelika							
 Wetcar 25 Kolica od plemenitog čelika uklj. kotačiće, košaru, plosnati ocjediivač i držač drške		siva		1 kom			3.335-723.0
Kanta 22 l, duguljasta		plava	22 l	1 kom			3.337-848.0
Kanta 6 l		plava	6 l	2 kom			3.337-844.0
Drewell 450 ravni okvir držača		plava	40 cm	1 kom			3.335-741.0
Ravna krpa 450, s resama, za Drewell 450		bijela	12x42 cm	1 kom			3.335-831.0
 Wetcar 50 Kolica od plemenitog čelika uklj. kotačiće, košaru, plosnati ocjediivač i držač drške		siva		1 kom			3.335-726.0
Kanta 22 l, duguljasta		plava	22 l	2 kom			3.337-848.0
Kanta 6 l		plava	6 l	2 kom			3.337-844.0
Drewell 450 ravni okvir držača		plava	40 cm	1 kom			3.335-741.0
Ravna krpa 450, s resama, za Drewell 450		bijela	12x42 cm	1 kom			3.335-831.0











Opis proizvoda	Primjena	Boja	Veličina	Jed.	Pak.	Kol.	Art.Nr.
 Kanta 22 l, duguljasta Uklj. kopče u boji		plava	22 l	1 kom	1 kom		3.337-848.0
 Kanta 6 l Uklj. kopče u boji		plava	6 l	1 kom	1 kom		3.337-844.0
 Plosnati ocjediivač od plemenitog čelika Za Wetcar 25 i Wetcar 50, prikladan za Drewell 450 sustav ravne krpe		siva		1 kom	1 kom		3.335-733.0
 Moosgummi (pjenasta guma) Za plosnati ocjediivač od plemenitog čelika		crna		1 kom	1 kom		3.335-735.0
 Adapter za plosnati ocjediivač od plemenitog čelika Za Wetcar 22 i 44 (stare verzije)				1 kom	1 kom		3.335-766.0
Upravljački kotačić Wetcar				1 kom	1 kom		3.335-769.0
 Držač drške		plava	Ø 22 mm	1 kom	1 kom		3.335-783.0
 Drewell 450 ravni okvir držača Bez drške, za plosnati ocjediivač od plemenitog čelika			40 cm	1 kom	1 kom		3.335-741.0
 Aluminijska drška			Ø 23 mm, 150 cm	1 kom	1 kom		3.337-786.0
 Teleskopska drška		plava	100-180 cm	1 kom	1 kom		3.337-776.0







Opis proizvoda	Primjena	Boja	Veličina	Jed.	Pak.	Kol.	Art.Nr.
 Ravna krpa 450 S resama, za Dwell 450		bijela	12x42 cm	1 kom	1 kom		3.335-831.0
Plastična kolica za mokro brisanje							
 Mopcar T 25 Jako mobilna, nehrđajuća kolica za kantu od kvalitetne plastike, uklj. košaru za vješanje i pretinac za odlaganje		siva	B46xL81x H88 cm	1 kom	1 kom		3.337-484.0
 Mopcar T 50 Jako mobilna, nehrđajuća kolica za dvije kante od kvalitetne plastike		siva	B43,5xL81x H88 cm	1 kom	1 kom		3.337-487.0
 Kolica za dvije kante 2x15 l Jako mobilna, nehrđajuća kolica za dvije kante od 100 % polipropilena, sa 2 kante od 15 l kodiranih boja i ocjeđivačem krpe koji je jednostavan za rukovanje			2x15 l	1 kom	1 kom		6.999-025.0
 Mopcar T 215 Jako mobilna, nehrđajuća kolica za dvije kante od kvalitetne plastike, uklj. košaru za vješanje i držač vreće 50 l (vreća 50 l može se opcionalno dobiti kao pribor)		siva	B43,5xL94x H88 cm	1 kom	1 kom		3.337-489.0
 Ocjeđivač s čeljustima Idealno za cijedenje navlaka s džepićima, od plastike, prikladno za Mopcar T25, T50 i T215		siva/plava		1 kom	1 kom		3.337-493.0
 Ocjeđivač s valjcima Idealno za cijedenje @navlaka s resama, od plastike, prikladno za Mopcar T25, T50 i T215		siva/plava		1 kom	1 kom		3.337-492.0
 Uložak za ocjeđivač s čeljustima Osigurava savršen rezultat cijedenja		crna		1 kom	1 kom		3.345-360.0
 Košara za vješanje Tris Tray		siva		1 kom	1 kom		3.337-755.0
 Posuda za pribor Za kolica za dvije kante 6.999-025.0, za dodatnu opremu ili boce				1 kom	1 kom		6.999-077.0

Opis proizvoda	Primjena	Boja	Veličina	Jed.	Pak.	Kol.	Art.Nr.
 Komplet za fiksiranje ručke Sastoji se od 2 dijela				1 kom	1 kom		3.342-859.0
 Kližac Za Mopcar		svijetlosiva		1 kom	1 kom		3.338-316.0
 Kanta 15 l		crvena plava	15 l 15 l	1 kom 1 kom	1 kom 1 kom	14 14	6.999-172.0 6.999-173.0
 Kanta 25 l		crvena plava	25 l 25 l	1 kom 1 kom	1 kom 1 kom	14 14	6.999-172.0 6.999-173.0
 Kanta 12+18 l		plava	12+18 l	1 kom	1 kom		3.337-806.0
CombiSpeed Pro sustavi							
 CombiSpeed Pro držač krpe Ravni držač krpe bez drške		siva siva	40 cm 50 cm	1 kom 1 kom	1 kom 1 kom	10 10	3.337-507.0 3.337-510.0
 Aluminijska drška			Ø 23 mm, 150 cm	1 kom	1 kom		3.337-786.0
 Teleskopska drška		plava	100-180 cm	1 kom	1 kom		3.337-776.0
 MicroSpeed Plus Ravna krpa od mikrovlakana s džepićima, resicama i abrazivnim trakama		bijela/crna bijela/crna	40 cm 50 cm	1 kom 1 kom	1 kom 1 kom	10 10	3.337-922.0 3.337-934.0
 Triomop Ravna krpa od mikrovlakana s džepićima, resicama i usukanim resicama		siva/bijela siva/bijela	40 cm 50 cm	1 kom 1 kom	1 kom 1 kom		3.337-923.0 3.337-936.0







Opis proizvoda	Primjena	Boja	Veličina	Jed.	Pak.	Kol.	Art.Nr.
 Pamučna krpa Basic Iznutra rese, izvana rese s džepićem/resicama		prirodna	40 cm	1 kom	1 kom	50	3.337-959.0
					od 200 kom		
					od 1000 kom		
		prirodna	50 cm	1 kom	1 kom	50	3.337-960.0
					od 200 kom		
					od 1000 kom		
 Krpa od mikrovlakana Basic 75 % poliester, 25 % poliamid s džepićem/resicama i abrazivnim trakama		bijela/plava	40 cm	1 kom	1 kom	50	3.337-957.0
					od 200 kom		
					od 1000 kom		
		bijela/plava	50 cm	1 kom	1 kom	50	3.337-958.0
					od 200 kom		
					od 1000 kom		
ECO!sustavi brisača poda							
 ECO!držač krpe s kopčom Prikladan za ECO!sustav krpa za pod			40 cm	1 kom	1 kom	10	6.999-144.0
 ECO!aluminijaska drška Za ECO!držač krpe s kopčom			140 cm	1 kom	1 kom	100	6.999-096.0
 ECO!teleskopska drška Za ECO!držač krpe s kopčom			97-184 cm	1 kom	1 kom	10	6.999-111.0
 ECO!krpa Krpa s resama od mikrovlakana s džepićima, za vrlo dobro upijanje nečistoće		crvena	40 cm	1 kom	1 kom	25	6.999-136.0
 ECO!krpa Krpa s resama od mikrovlakana s džepićima, za vrlo dobro upijanje nečistoće		plava	40 cm	1 kom	1 kom	25	6.999-143.0
 ECO!krpa od mikrovlakana Krpa od kratkih mikrovlakana s džepićima		plava	40 cm	1 kom	1 kom	25	6.999-132.0
 ECO!krpa od mikrovlakana, abrazivna Mikrovlakna i polipropilenska vlakna za abrazivniji učinak čišćenja, savršeno za protuklizne pločice, s džepićima		plava	40 cm	1 kom	1 kom	25	6.999-131.0
Razni pribor za mokro brisanje							
 Mop s drškom Integrirani mehanizam cijedenja u dršci		crvena		1 kom	1 kom		3.337-508.0







Opis proizvoda	Primjena	Boja	Veličina	Jed.	Pak.	Kol.	Art.Nr.
 Rezervna krpa za sustav krpa, 100 % pamuk		prirodna		1 kom	1 kom		3.337-938.0
 Ploča s upozorenjem: Oprez, klizav pod! Uočljivije upozorenje, brzo se postavlja		žuta		1 kom	1 kom	5	6.999-104.0
 Plastična kvačica za krpu Uočljivije upozorenje, brzo se postavlja		plava		1 kom	1 kom		3.337-506.0
 Aluminijaska drška			Ø 23 mm, 150 cm	1 kom	1 kom		3.337-786.0
 Teleskopska drška		plava	100-180 cm	1 kom	1 kom		3.337-776.0
 Resice s trakom		prirodna	400 g	1 kom	1 kom		3.335-828.0
		prirodna	450 g	1 kom	1 kom		3.335-829.0
		prirodna		1 kom	1 kom		3.337-920.0
 Čistač rubova s ručkom Za Maxi jastučić, idealan za čišćenje kutova i rubova		antracit		1 kom	1 kom	12	6.999-101.0
 Čistač rubova s držačem drške Za Maxi jastučić, idealan za čišćenje kutova i rubova, bez drške		siva	10x23 cm	1 kom	1 kom		3.335-738.0
 Aluminijaska drška			Ø 23 mm, 150 cm	1 kom	1 kom		3.337-786.0
 Maxi jastučić Abrazivna koprana s velikim učinkom čišćenja, idealan za uklanjanje lagano prijanjajuće prljavštine na osjetljivim površinama		bijela	12x26 cm	1 kom	1 kom	12	6.999-102.0









Opis proizvoda	Primjena	Boja	Veličina	Jed.	Pak.	Kol. Art.Nr.
 Maxi jastučić Abrazivna koprena s velikim učinkom čišćenja, idealan za uklanjanje tvrdokorne prljavštine		zelena	12x26 cm	1 Pkg	5 kom	3.345-501.0
		crna	12x26 cm	1 Pkg	5 kom	3.345-502.0
 Maxi jastučić od mikrovlakana Upijajući i abrazivni jastučić, kombinacija bijelog poliestera/mikrovlakana i sivih, abrazivnih traka za četkanje		bijela/siva	12x26 cm	1 Pkg	5 kom	3.345-503.0
 Mini jastučić Abrazivna koprena s velikim učinkom čišćenja, idealan za uklanjanje tvrdokorne prljavštine		zelena	16x21 cm	1 Pkg	10 kom	3.345-504.0
		crna	16x21 cm	1 Pkg	10 kom	3.345-505.0
Metle i četke						
 Contract metla meka Standardna metla čišćenje unutarnjih prostora, bez drške		crna	30 cm	1 kom	1 kom	3.337-607.0
 Contract metla tvrda Standardna metla za mokre vanjske površine, bez drške		crna	30 cm	1 kom	1 kom	3.337-608.0
 Drška metle			138 cm	1 kom	1 kom	3.337-787.0
 Superior metla meka Savršena za suho čišćenje u unutarnjim prostorima, može se prati i autoklavirati, bez drške		plava/bijela	50 cm	1 kom	1 kom	3.345-469.0
 Superior metla tvrda Savršena za mokro čišćenje vanjskih površina, može se prati i autoklavirati, bez drške		plava/bijela	50 cm	1 kom	1 kom	3.345-470.0
 Aluminijska drška metle			Ø 23 mm, 145 cm	1 kom	1 kom	3.337-788.0
 Četka za ribanje Savršena za agresivno i higijensko četkanje mokrih podova, može se prati i autoklavirati, bez drške		plava/bijela	30 cm	1 kom	1 kom	3.345-471.0







Opis proizvoda	Primjena	Boja	Veličina	Jed.	Pak.	Kol. Art.Nr.
 Aluminijska drška metle			Ø 23 mm, 145 cm	1 kom	1 kom	3.337-788.0
 ECO!metla za paučinu S teleskopskom drškom, savršeno rješenje za skidanje paučine te za cijevi za grijanje itd. i na stropovima				1 kom	1 kom	5.999-027.0
 Metalna otvorena lopatica Za ergonomsko i učinkovito uklanjanje prljavštine i prašine, nehrđajući materijal, ergonomska ručka, s kukom za pričvršćivanje na kolica za čišćenje, mala težina		siva	30 cm	1 kom	1 kom	3.337-516.0
 Zatvorena lopatica Idealno rješenje za čišćenje zgrada i HoReCa sektor, ergonomsko i učinkovito uklanjanje prljavštine i prašine izravno u spremnik, nehrđajući materijal, ergonomska ručka, s kukom za pričvršćivanje na kolica za čišćenje		siva	29 cm	1 kom	1 kom	3.337-519.0
 Brisač poda Specijalno dizajniran za sakupljanje vlažne prljavštine, prikladan za uporabu s metalnom otvorenom lopaticom		siva	35 cm	1 kom	1 kom	3.337-518.0
 Metla Specijalno dizajnirana za sakupljanje nestvrdnute prljavštine, prikladna za uporabu sa zatvorenom lopaticom		siva	25 cm	1 kom	1 kom	3.337-520.0
 Komplet za metenje Universal Metla i lopatica		crvena/plava		1 kom	1 kom	3.337-614.0
 Higijenska ručna četka Četka s kratkom drškom, za optimalno čišćenje kuhinjskog pribora, može se prati i autoklavirati, bez drške		plava/bijela	23 cm	1 kom	1 kom	3.345-472.0
 Četka za čišćenje preljeva na umivaoniku			22 cm	1 kom	1 kom	3.337-617.0
 WC garnitura Četka uklj. držač				1 kom	1 kom	3.345-543.0









Opis proizvoda	Primjena	Boja	Veličina	Jed.	Pak.	Kol. Art.Nr.
VoleoPro kolica za transport i čišćenje						
 VoleoPro + komplet za početnike (kanta + ocjeđivač) VoleoPro Standard Kolica za čišćenje nemontirana, težina cca. 12,5 kg	Sastoji se od: Plastična kolica uklj. kotačiće, držač vreće za smeće 70 l, 2 kopče za vreću za smeće, 1 poklopac vreće za smeće, 2 kante od 6 l, integrirani podupirač kolica		B85xT55x H112 cm	1 kom	1 kom	3.345-313.0
VoleoPro komplet za početnike, kanta + ocjeđivač	Sastoji se od: 1 kanta od 15 l, 1 kanta od 25 l, 1 vertikalni ocjeđivač			1 kom	1 kom	3.345-560.0
 VoleoPro + komplet za početnike (kutije) VoleoPro Standard Kolica za čišćenje nemontirana, težina cca. 12,5 kg	Sastoji se od: Plastična kolica uklj. kotačiće, držač vreće za smeće 70 l, 2 kopče za vreću za smeće, 1 poklopac vreće za smeće, 2 kante od 6 l, integrirani podupirač kolica		B85xT55x H112 cm	1 kom	1 kom	3.345-313.0
VoleoPro komplet za početnike, kutije	Sastoji se od: 3 kutije za krpe uklj. poklopac			1 kom	1 kom	3.345-561.0
 Torba za vreću za smeće 70 l Za zaštitu i bolju uporabu vreća za smeće			70 l	1 kom	1 kom	3.345-314.0
Origo kolica za transport i čišćenje						
 Origo 300 FX Potpuno opremljena i montirana, težina: 18 kg	Sastoji se od: Plastična kolica sa 4 kotačića, 2 police, 2 kante od 6 l, 1 držač vreće za smeće 2x70 l uklj. 4 kopče za vreću za smeće, pretinac za odlaganje vreća za smeće, 1 držač drške i 1 pretinac za odlaganje držača krpe		B126xT58x H100 cm	1 kom	1 kom	3.345-619.0
 Origo 300 FX-A Potpuno opremljena i montirana, težina: 18 kg	Sastoji se od: Plastična kolica sa 4 kotačića, 2 police, 2 kante od 6 l, 1 kanta od 15 l, 1 kanta od 25 l, 1 vertikalni ocjeđivač, 1 držač vreće za smeće 2x70 l uklj. 4 kopče za vreću za smeće, pretinac za odlaganje vreća za smeće, 1 držač drške i 1 pretinac za odlaganje držača krpe		B126xT58x H100 cm	1 kom	1 kom	3.345-540.0
 Origo 300 HX Potpuno opremljena i montirana, težina: 17 kg	Sastoji se od: Plastična kolica sa 4 kotačića, 2 police, 4 kante od 6 l, 2 kutije s poklopcima, 1 držač vreće za smeće 2x70 l uklj. 4 kopče za vreću za smeće, pretinac za odlaganje vreća za smeće, 1 držač drške i 1 pretinac za odlaganje držača krpe		B84xT58x H100 cm	1 kom	1 kom	3.345-620.0
 Origo 300 HHX Potpuno opremljena i montirana, težina: 26 kg	Sastoji se od: Plastična kolica sa 4 kotačića, 3 police, 4 kante od 6 l, 4 kutije s poklopcima, 1 držač vreće za smeće 2x70 l uklj. 4 kopče za vreću za smeće, pretinac za odlaganje vreća za smeće, 1 držač drške i 1 pretinac za odlaganje držača krpe		B126xT58x H100 cm	1 kom	1 kom	3.345-621.0









Opis proizvoda	Primjena	Boja	Veličina	Jed.	Pak.	Kol. Art.Nr.
 Origo 500 FX Potpuno opremljena i montirana, težina: 18 kg	Sastoji se od: Metalna kolica sa 4 kotačića, 3 police, 4 kante od 6 l, 2 kutije s poklopcima, 1 držač vreće za smeće 2x70 l uklj. 4 kopče za vreću za smeće, pretinac za odlaganje vreća za smeće, 1 držač drške i 1 pretinac za odlaganje držača krpe		B130xT60x H100 cm	1 kom	1 kom	3.345-622.0
 Origo 500 HX Potpuno opremljena i montirana, težina: 18 kg	Sastoji se od: Metalna kolica sa 4 kotačića, 3 police, 4 kante od 6 l, 2 kutije s poklopcima, 1 držač vreće za smeće 2x70 l uklj. 4 kopče za vreću za smeće, pretinac za odlaganje vreća za smeće, 1 držač drške i 1 pretinac za odlaganje držača krpe		B90xT60x H100 cm	1 kom	1 kom	3.345-623.0
 Origo 500 HHX Potpuno opremljena i montirana, težina: 29 kg	Sastoji se od: Metalna kolica sa 4 kotačića, 5 police, 4 kante od 6 l, 4 kutije s poklopcima, 1 držač vreće za smeće 2x70 l uklj. 4 kopče za vreću za smeće, pretinac za odlaganje vreća za smeće, 1 držač drške i 1 pretinac za odlaganje držača krpe		B127xT60x H100 cm	1 kom	1 kom	3.345-624.0
Paušal za montažu Origo				1 kom	1 kom	3.335-825.0
Pribor za Origo						
 Kanta 6 l Uklj. kopče u boji		plava	6 l	1 kom	1 kom	3.337-844.0
 Poklopac za kantu 6 l		plava		1 kom	1 kom	3.337-845.0
 Kanta 15 l		plava	15 l	1 kom	1 kom	3.337-791.0
 Kanta 25 l		plava	25 l	1 kom	1 kom	3.337-793.0
 Kanta 22 l, duguljasta Uklj. kopče u boji		plava	22 l	1 kom	1 kom	3.337-848.0









Opis proizvoda	Primjena	Boja	Veličina	Jed.	Pak.	Kol. Art.Nr.
 Polica		plava		1 kom	1 kom	3.337-846.0
 Polica mala		plava		1 kom	1 kom	3.337-847.0
 Kutija bez poklopca Za pripremu i transport Swep krpa, uklj. kopče u boji		plava		1 kom	1 kom	3.337-849.0
 Poklopac za kutiju Uklj. kopče u boji		plava		1 kom	1 kom	3.337-850.0
 Sito za kutiju Za pripremu Swep krpa		plava		1 kom	1 kom	3.337-851.0
Držač Swep Duo plosnatog ocjediivača				1 kom	1 kom	3.337-832.0
 Sweep Duo plosnati ocjediivač		tamnosiva		1 kom	1 kom	3.337-831.0
Držač plosnatog ocjediivača od plemenitog čelika		siva		1 kom	1 kom	3.337-834.0
 Plosnati ocjediivač od plemenitog čelika Prikladan za Dwell 450 sustav ravne krpe		siva		1 kom	1 kom	3.335-733.0
UltraSpeed ocjediivač Origo Prikladan za kante od 15 l i 25 l		siva		1 kom	1 kom	3.337-833.0











Opis proizvoda	Primjena	Boja	Veličina	Jed.	Pak.	Kol. Art.Nr.
 Kopča za vreću za smeće Metalna		siva		1 kom	1 kom	3.337-838.0
 Torba za vreću 120 l Za Origo držač vreće 120 l		siva	120 l	1 kom	1 kom	3.337-857.0
 Torba za vreću 70 l Za Origo držač vreće 70 l		siva	70 l	1 kom	1 kom	3.337-801.0
 Poklopac vreće za smeće 70 l Uklj. kopče u boji		siva		1 kom	1 kom	3.337-843.0
 Poklopac vreće za smeće 120 l Uklj. kopče u boji		siva		1 kom	1 kom	3.337-842.0
 Kuka		siva		1 kom	1 kom	3.337-853.0
 Komplet držača drške		siva		1 kom	1 kom	3.337-852.0
 Pretinac za odlaganje držača krpe 300		siva		1 kom	1 kom	3.337-854.0
 Pretinac za odlaganje držača krpe 500		siva		1 kom	1 kom	3.337-855.0
Zaslon za plan čišćenja		prozirno		1 kom	1 kom	3.337-856.0











Opis proizvoda	Primjena	Boja	Veličina	Jed.	Pak.	Kol.	Art.Nr.
Multikonektor		siva		1 kom	1 kom		3.337-885.0
Komplet vodilica		siva		1 kom	1 kom		3.337-906.0
Kopča držača odvojiva Bez stezaljke drške		siva		1 kom	1 kom		3.337-859.0
Komplet poklopaca držača razmaka		siva		1 kom	1 kom		3.337-870.0
Clean Liner kolica za transport i čišćenje							
 Clean Liner Classic I S ocjedaivačem krpa za brisač poda, koji je namijenjen za dvije kante, držačem vreće za smeće i ladicama na zatvaranje				1 kom	1 kom		5.999-044.0
 Clean Liner Classic III S ocjedaivačem krpa za brisač poda, koji je namijenjen za dvije kante, i držačem vreće za smeće				1 kom	1 kom		6.999-163.0
 Clean Liner Classic IV Sustav za brzo mokro čišćenje s predkondicioniranjem i držačem vreće za smeće				1 kom	1 kom		6.999-164.0
 Kolica ECO!Clean Liner Sustav za mokro čišćenje s predkondicioniranjem, zaštićenim držačem vreće za smeće 150 l i ladicama na zatvaranje				1 kom	1 kom		5.999-021.0
 Kolica ECO!First Liner Za učinkovito vidljivo čišćenje i prostor za opremu, zaštićeni držač vreće za smeće 150 l, bez konzole ECO!First Liner				1 kom	1 kom		5.999-019.0
 Kolica ECO!Clean Liner Press S ocjedaivačem krpa za brisač poda, koji je namijenjen za dvije kante, zaštićenim držačem vreće za smeće 150 l i ladicama na zatvaranje				1 kom	1 kom		6.999-162.0









Opis proizvoda	Primjena	Boja	Veličina	Jed.	Pak.	Kol.	Art.Nr.
 Kolica ECO!Clean Liner Mini Sustav za brzo mokro čišćenje s predkondicioniranjem i zaštićenim držačem vreće za smeće				1 kom	1 kom		6.999-165.0
Pribor za Clean Liner							
 Konzola ECO!First Liner Dodatni prostor za opremu za čišćenje, za kolica ECO!First Liner				1 kom	1 kom		5.999-020.0
 ECO!Clean Liner PreSet Rezervni dijelovi za predkondicioniranje, u kombinaciji s kolicima ECO!Clean Liner 5.999-021.0				1 kom	1 kom		5.999-025.0
 Mreža za krpu 70 l S poteznom vrpcom, za spremanje i pažljivo pranje upotrijebljenih krpa u perilici rublja		bijela	70 l	1 kom	1 kom	50	6.999-130.0
 Mreža za krpu 50 l S poteznom vrpcom, za spremanje i pažljivo pranje upotrijebljenih krpa u perilici rublja		plava	50 l	1 kom	1 kom	60	6.999-128.0
 Mreža za krpu 20 l S poteznom vrpcom, za spremanje i pažljivo pranje upotrijebljenih krpa u perilici rublja		crvena	20 l	1 kom	1 kom	60	6.999-129.0
 Vreća za smeće 120 l S patentnim zatvaračem, od plastike, primjenjiva za kolica Clean Liner Classic		crvena plava	120 l 120 l	1 kom 1 kom	1 kom 1 kom	50 50	6.999-160.0 6.999-161.0
 Kanta 4 l		žuta crvena plava zelena	4 l 4 l 4 l 4 l	1 kom 1 kom 1 kom 1 kom	1 kom 1 kom 1 kom 1 kom	30 30 30 30	5.999-049.0 5.999-050.0 5.999-051.0 6.999-186.0
 Kanta 15 l		crvena plava	15 l 15 l	1 kom 1 kom	1 kom 1 kom	14 14	6.999-172.0 6.999-173.0











Opis proizvoda	Primjena	Boja	Veličina	Jed.	Pak.	Kol. Art.Nr.
Servocar kolica za transport i čišćenje						
 Servocar 1 Nemontirana, bez držača vreće i vreće 120 l	Sastoji se od: Kolica od polipropilena, okvir MRF, traverza SA, traverza SAD, 4 kopče 44 za traverzu, 2 police tipa 3, 2 kante od 6 l (crvena i plava), spojnica drške i podupirač kolica		B66xL85x H112 cm	1 kom	1 kom	3.337-496.0
 Servocar 3 Nemontirana, bez držača vreće, vreće 120 l i ocjediivača s čeljustima	Sastoji se od: Kolica od polipropilena, okvir MRF, traverza SAD, traverza SAD, 2 kopče 44 za traverzu, 1 polica tipa 3, 2 kante od 6 l (crvena i plava), 2 kante od 15 l (crvena i plava), okvir za ocjediivač krpe, spojnica drške i podupirač kolica		B76xL85x H112 cm	1 kom	1 kom	3.337-499.0
 Servocar 2 Nemontirana, bez držača vreće i vreće 120 l	Sastoji se od: Kolica od polipropilena, 2 okvira MRF, traverza SA, 4 spojne letvice za okvir, 3 police tipa 121, podna rešetka za držač vreće, 4 kante od 6 l (plava, zelena, crvena i žuta), spojnica drške i podupirač kolica		B76xL128x H112 cm	1 kom	1 kom	3.337-497.0
 Servocar 2 Swep-Plus Nemontirana, bez držača vreće i vreće 120 l	Sastoji se od: Kolica, 1 set za nadogradnju Servocar Swep-Plus, 2 okvira, traverza, 4 spojne letvice za okvir, 4 police tipa 121, podna rešetka, standardna kutija od 24,6 l, 4 kante od 6 l (plava, zelena, crvena i žuta), držač drške i podupirač kolica		B76xL128x H112 cm	1 kom	1 kom	3.337-504.0
Paušal za montažu Servocar				1 kom	1 kom	3.335-826.0
Moduli za mokro brisanje za Servocar						
 Okvir 118 R				1 kom	1 kom	3.337-747.0
 Kanta 15 l		plava crvena	15 l 15 l	1 kom 1 kom	1 kom 1 kom	14 3.337-811.0 14 3.337-812.0
 Mopcar T 50 Jako mobilna, nehrđajuća kolica za dvije kante od kvalitetne plastike	Sastoji se od: Kolica Tris B od kvalitetne plastike s kotačićima Ø 80 mm, zaštita od udarca, šipka za ocjediivač, kanta od 25 l crvena i od 25 l plava	siva		1 kom	1 kom	3.337-487.0
 Držač IRI za kolica		siva		1 Pkg	2 kom	3.337-754.0











Opis proizvoda	Primjena	Boja	Veličina	Jed.	Pak.	Kol. Art.Nr.
Pribor za Servocar						
 Ocjediivač s čeljustima Idealno za cijedenje navlaka s džepićima, od plastike, prikladno za Mopcar T25, T50 i T215		siva/plava		1 kom	1 kom	3.337-493.0
 Kolica od polipropilena Uklj. 4 kotačića Ø 100 mm		siva		1 kom	1 kom	3.337-732.0
Set za nadogradnju Servocar Swep Plus				1 kom	1 kom	3.337-822.0
 Okvir MRF				1 kom	1 kom	3.337-745.0
 Okvir MR				1 kom	1 kom	3.337-746.0
 Okvir 118 R				1 kom	1 kom	3.337-747.0
 Traverza SA s jednim prihvatnikom		siva		1 kom	1 kom	3.337-736.0
 Traverza SAD s dva prihvatnika		siva		1 kom	1 kom	3.337-737.0
 Spojna letvica za okvir		siva		1 kom	1 kom	3.337-739.0
 Polica mala		siva		1 kom	1 kom	3.337-764.0





Opis proizvoda	Primjena	Boja	Veličina	Jed.	Pak.	Kol.	Art.Nr.
 Polica		siva		1 kom	1 kom		3.337-567.0
 Standardna kutija od 24,6 l Za pripremu i transport oko 15 krpa po kutiji		plava		1 kom	1 kom		3.337-826.0
 Podna rešetka za držač vreće		siva		1 kom	1 kom		3.337-735.0
 Podupirač kolica		siva		1 kom	1 kom		3.337-738.0
 Spojnica drške		siva		1 kom	1 kom		3.337-722.0
 Držač drške		plava	Ø 22 mm	1 kom	1 kom		3.335-783.0
 Držač metle		siva		1 kom	1 kom		3.337-715.0
 Držač ploče s upozorenjem		siva		1 kom	1 kom		3.337-716.0
 Kopče 44 za traverzu		siva		1 kom	1 kom		3.337-714.0
 Držač IRI za kolica		siva		1 Pkg	2 kom		3.337-754.0

Opis proizvoda	Primjena	Boja	Veličina	Jed.	Pak.	Kol.	Art.Nr.
 Držač vreće 120 l, s podupiračem Za Servocar kolica za čišćenje i transport		siva	120 l	1 kom	1 kom		3.337-559.0
 Držač vreće 2x70 l		siva		1 kom	1 kom		3.337-750.0
 Poklopac Za Servocar držač vreće 120 l		siva				1 kom	3.337-560.0
 Vreća 120 l Za Servocar držač vreće 120 l		plava crvena	120 l 120 l	1 kom 1 kom	1 kom 1 kom		3.337-828.0 3.337-829.0
 Vreća 70 l Za Servocar držač vreće 2x70 l		plava crvena	70 l	1 kom 1 kom	1 kom 1 kom		3.337-820.0 3.337-819.0
 Kanta 6 l		plava crvena žuta zelena	6 l 6 l 6 l 6 l	1 kom 1 kom 1 kom 1 kom	1 kom 1 kom 1 kom 1 kom		3.337-813.0 3.337-814.0 3.337-815.0 3.337-816.0
 Kanta 15 l		plava crvena	15 l 15 l	1 kom 1 kom	1 kom 1 kom		3.337-811.0 3.337-812.0
 Kanta 25 l		plava crvena	25 l 25 l	1 kom 1 kom	1 kom 1 kom		3.337-804.0 3.337-805.0
 Ocjedivač s čeljustima Idealno za cijedenje navlaka s džepićima, od plastike, prikladno za Mopcar T25, T50 i T215		siva/plava		1 kom	1 kom		3.337-493.0
 Ocjedivač s valjcima Idealno za cijedenje navlaka s resama, od plastike, prikladno za Mopcar T25, T50 i T215		siva/plava		1 kom	1 kom		3.337-492.0

Opis proizvoda	Primjena	Boja	Veličina	Jed.	Pak.	Kol. Art.Nr.
Hotelska kolica						
 Hotelska kolica 10 Nemontirana, bez vreće 120 l, za do 8 soba	Sastoji se od: Kolica uklj. perforirani poklopac, 2 okvira, 6 spojnih letvica, 3 male plastične police, držač vreće 120 l, mala plastična vreća, traverza SA, 4 kopče 44 i poklopac		B52xL97x H135 cm	1 kom	1 kom	3.337-569.0
 Hotelska kolica 12 Nemontirana, bez vreće 120 l, za do 14 soba	Sastoji se od: Kolica uklj. perforirani poklopac, 2 okvira s prstenom, 6 spojnih letvica, 3 velike plastične police, držač vreće 120 l, velika plastična vreća, traverza SA, 4 kopče 44 i poklopac		B52xL127x H135 cm	1 kom	1 kom	3.337-568.0
Pribor za hotelska kolica						
 Držač vreće 120 l, s podupiračem Za Servocar kolica za čišćenje i transport		siva	120 l	1 kom	1 kom	3.337-559.0
 Vreća Hotel 120 l Za hotelska kolica držač vreće 120 l		bijela	120 l	1 kom	1 kom	3.337-561.0
 Poklopac Za Servocar držač vreće 120 l		siva		1 kom	1 kom	3.337-560.0
 Podna rešetka za držač vreće		siva		1 kom	1 kom	3.337-735.0
 Polica		siva		1 kom	1 kom	3.337-567.0
 Košara za nošenje Za hotelska kolica		siva		1 kom	1 kom	3.337-563.0
 Držač boca za košaru za nošenje Za košaru za nošenje		siva		1 kom	1 kom	3.337-562.0

Opis proizvoda	Primjena	Boja	Veličina	Jed.	Pak.	Kol. Art.Nr.
 Organizator za predmete Za hotelska kolica		siva		1 kom	1 kom	3.337-564.0
 Spojnic drške		siva		1 kom	1 kom	3.337-722.0
 Podupirač kolica		siva		1 kom	1 kom	3.337-738.0
 Držač metle		siva		1 kom	1 kom	3.337-715.0
 Stalac hotelskih kolica		siva		1 kom	1 kom	3.337-763.0
 Komplet podupirača za držač vreće		siva		1 kom	1 kom	3.337-773.0
 Spojna letvica za okvir		siva		1 kom	1 kom	3.337-739.0
 Traverza SA s jednim prihvatnikom		siva		1 kom	1 kom	3.337-736.0
Vreće za smeće ECO						
 PE-vreće ECO 110 l 110 l, 700x1100x0,04 mm		crna	10 rola po 25 kom	1 krt	250 kom	3.345-588.0
 PE-vreće ECO 110 l 110 l, 700x1100x0,04 mm		plava	10 rola po 25 kom	1 krt	250 kom	3.345-587.0

Opis proizvoda	Primjena	Boja	Veličina	Jed.	Pak.	Kol. Art.Nr.
Vreće za smeće						
 PE-vreće 110 l 110 l, 700x1100x0,04 mm		crna	10 rola po 25 kom	1 krt	250 kom	3.338-072.0
 PE-vreće 110 l 110 l, 700x1100x0,06 mm		siva	10 rola po 15 kom	1 krt	150 kom	3.338-068.0
 PE-vreće 110 l 110 l, 700x1100x0,04 mm		prozirno	10 rola po 25 kom	1 krt	250 kom	3.338-067.0
 PE-vreće 70 l 70 l, 575x1000x0,04 mm		siva	10 rola po 25 kom	1 krt	250 kom	3.338-074.0
 PE-vreće 70 l 70 l, 575x1000x0,04 mm		bijela	10 rola po 25 kom	1 krt	250 kom	3.338-075.0
 PE-vreće 70 l 70 l, 575x1000x0,04 mm		zelena	10 rola po 25 kom	1 krt	250 kom	3.338-076.0
 PE-vreće 70 l 70 l, 575x1000x0,04 mm		crvena	10 rola po 25 kom	1 krt	250 kom	3.338-077.0
 PE-vreće 70 l 70 l, 575x1000x0,04 mm		žuta	10 rola po 25 kom	1 krt	250 kom	3.338-078.0
 PE-vreće 70 l 70 l, 575x1000x0,04 mm		plava	10 rola po 25 kom	1 krt	250 kom	3.338-079.0
 PE-vreće 140 l 140 l, 910x1000x0,05 mm		plava	10 rola po 20 kom	1 krt	200 kom	3.338-069.0

Opis proizvoda	Primjena	Boja	Veličina	Jed.	Pak.	Kol. Art.Nr.
 PE-vreće 200 l 200 l, 1000x1200x0,06 mm		crna	150 kom neupakirano	1 krt	150 kom	3.338-084.0
 Kopče za PE-vreće Za sigurno pričvršćivanje vreća za smeće		bijela		1 kom	1 kom	3.338-085.0
 PE-vreće 25 l 25 l, 500x600x0,01 mm		bijela	20 rola po 50 kom	1 krt	1000 kom	3.338-080.0
 PE-vreće 35 l 35 l, 550x700x0,011 mm		bijela	20 rola po 35 kom	1 krt	875 kom	3.338-081.0
 PE-vreće 55 l 55 l, 330+300x850x0,02 mm		bijela	360 kom neupakirano	1 krt	360 kom	3.338-083.0

ZA OPUŠTEN I SIGURAN RAD.

Dokazana profesionalna kvaliteta za čistače stakla, fasada i zgrada. Uz kvalitetu dizajniranu za savršen učinak čišćenja Kärcher ovdje spaja ergonomski dizajn, sigurnu tehnologiju povezivanja, raznovrsne komponente, savršen učinak čišćenja bez tragova sa sigurnim radom bez umaranja. Ekonomično rješenje za smanjenje potrošnje vode, energije i sredstava za čišćenje.





















Sadržaj Čišćenje prozora i fasada









Krpe za čistač prozora i držači čistača prozora	Stranica 213	Brisači vode	Stranica 217
Čistači prozora i ručke čistača	Stranica 213	Kožne krpe za prozore	Stranica 217
Vodilice čistača i rezervne gumene trake	Stranica 214	Pribor i posebni artikli	Stranica 218
Brisači prozora i oštrice	Stranica 214	Kompleti	Stranica 218
Teleskopski štapovi i pribor	Stranica 215	Razni uređaji za čišćenje	Stranica 219
Četke za pranje	Stranica 216	LEWI Indoor	Stranica 219
Pojasevi i futrole	Stranica 216	PURAQLEEN čišćenje prozora i fasada	Stranica 220
Kante i pribor	Stranica 216	PURAQLEEN boce	Stranica 220

Opis proizvoda	Boja	Veličina	Jed.	Pak.	Kol. Art.Nr.
Krpe za čistač prozora i držači čistača prozora					
 White Star Tkanje od kvalitetnih vlakana, s dugim resicama, za brzo čišćenje stakla i površina, dobra snaga čišćenja, lako periva, s čičak zatvaračem		25 cm	1 kom	1 kom	3.345-497.0
		35 cm	1 kom	1 kom	3.345-128.0
		45 cm	1 kom	1 kom	3.345-129.0
 Blue Star Mješovito tkanje od PES i mikrovlakana, s dugim resicama, savršena za velike površine, dobro upijanje vode i prljavštine, bez poteškoća uklanja skorenu prljavštinu, lako periva, s čičak zatvaračem		25 cm	1 kom	1 kom	3.345-498.0
		35 cm	1 kom	1 kom	3.345-130.0
		45 cm	1 kom	1 kom	3.345-131.0
 Microfaser Krpa od mikrovlakana, dobro upijanje vode i velika snaga čišćenja, savršena za velike površine, lako periva, s čičak zatvaračem		25 cm	1 kom	1 kom	3.345-499.0
		35 cm	1 kom	1 kom	3.345-132.0
		45 cm	1 kom	1 kom	3.345-133.0
 Pad Strip Mješovito tkanje od kvalitetnih vlakana, s kratkim resicama, dodatna površina jastučića bez poteškoća uklanja skorenu i krupnu nečistoću, brzo i učinkovito, s čičak zatvaračem		35 cm	1 kom	1 kom	3.345-134.0
		45 cm	1 kom	1 kom	3.345-135.0
 Aluminijski držač čistača prozora Lagan i stabilan, kvalitetna obrada, pouzdan za uporabu s teleskopskim štapom, materijal od aluminija i dvokomponentne plastike		25 cm	1 kom	1 kom	3.345-500.0
		35 cm	1 kom	1 kom	3.345-136.0
		45 cm	1 kom	1 kom	3.345-137.0
 Bionic držač čistača prozora pomični Fleksibilan, ručka individualno podesiva za 45 stupnjeva, sigurno leži u ruci, za ugodan rad bez umaranja, savršen za uporabu s teleskopskim štapom, materijal od aluminija i dvokomponentne plastike		35 cm	1 kom	1 kom	3.345-138.0
		45 cm	1 kom	1 kom	3.345-139.0
 Bionic držač čistača prozora Ergonomskog oblika, pruža uvijek siguran dosjed, sigurno leži u ruci, za ugodan rad bez umaranja, savršen za uporabu s teleskopskim štapom, materijal od aluminija i dvokomponentne plastike		35 cm	1 kom	1 kom	3.345-140.0
		45 cm	1 kom	1 kom	3.345-141.0
Čistači prozora i ručke čistača					
 Bionic ručka za brzo čišćenje Ergonomskog oblika, pruža uvijek siguran dosjed, uspješna u uporabi širom svijeta, brza i jednostavna zamjena vodilice, iznimno pouzdana, čak i za uporabu s teleskopskim štapom, materijal od plemenitog čelika i dvokomponentne plastike			1 kom	1 kom	3.345-142.0
	 Bionic ručka čistača pomična Ergonomskog oblika, kut rada podesiv za 180 stupnjeva, dokazana u svakodnevnoj uporabi, stabilna izvedba, jako fleksibilna, materijal od dvokomponentne plastike			1 kom	1 kom









Opis proizvoda	Boja	Veličina	Jed.	Pak.	Kol. Art.Nr.
 Ručka čistača soft grip Jednostavno rukovanje, izvedba soft grip, dokazana u praksi, jednostavna zamjena vodilice, uvijek sigurno leži u ruci, pouzdana za uporabu s teleskopskim štapom, materijal od plemenitog čelika i plastike			1 kom	1 kom	3.345-144.0
Vodilice čistača i rezervne gumene trake					
 V vodilica od plemenitog čelika Profesionalna vodilica od plemenitog čelika s V izrezom, položaj vodilice varijabilno podešiv, robusna i stabilna, uvijek savršeno dosjeda, jednostavna zamjena vodilice, materijal od plemenitog čelika, uklj. meku gumenu traku		25 cm	1 kom	1 kom	3.345-145.0
		35 cm	1 kom	1 kom	3.345-146.0
		45 cm	1 kom	1 kom	3.345-147.0
		55 cm	1 kom	1 kom	3.345-148.0
 Rezervna gumena traka tvrda Posebnog oblika i vulkanizirana, jako pouzdana i dugotrajna, za čišćenje bez tragova		92 cm	1 kom	1 kom	3.345-149.0
	 Rezervna gumena traka meka Posebnog oblika i vulkanizirana, jako pouzdana i dugotrajna, za čišćenje bez tragova		92 cm	1 kom	1 kom
Brisači prozora i oštrice					
 Bionic brisač prozora Ergonomska ručka, velika površina brisanja, brisač prozora i površina, siguran i stabilan, savršen za uporabu s teleskopskim štapom, sa sigurnosnom kapom, materijal od dvokomponentne plastike		10 cm	1 kom	1 kom	3.345-151.0
	 Brisač prozora i poda Veća snaga zbog drške dužine 25 cm, sa zaštitnom kapom za veću sigurnost, materijal od metala, aluminijska i plastike		10 cm	1 kom	1 kom
 Brisač prozora i poda S drškom dužine 120 cm za lagane radove, omogućuje ugodan rad u stojećem položaju, sa zaštitnom kapom za veću sigurnost, materijal od metala, aluminijska i plastike			10 cm	1 kom	1 kom
	 Zamjenska oštrica Za Bionic brisač prozora/brisač prozora i poda 10 cm, pakiranje od 10 komada		10 cm	1 Pkg	10 kom
 Držać oštrice Nepričvršćen držać oštrice, materijal od plemenitog čelika			10 cm	1 kom	1 kom
	 Zamjenska oštrica Za držać oštrice 10 cm, pakiranje od 25 komada		10 cm	1 Pkg	25 kom

Opis proizvoda	Boja	Veličina	Jed.	Pak.	Kol. Art.Nr.
 Strugač za staklo Radne površine 4 cm, s uvlačnom oštricom, praktičan i jako robusan, bez poteškoća uklanja ostatke boje i naljepnice, materijal od plemenitog čelika		4 cm	1 kom	1 kom	3.345-155.0
 Zamjenska oštrica Za strugač za staklo 4 cm, pakiranje od 5 komada u kartonu		4 cm	1 Pkg	5 kom	3.345-156.0
	Teleskopski štapovi i pribor				
 Dvodijelni teleskopski štap Kvalitetno obrađen i jako stabilan, posebno prilagođeni klizni prsten ne dopušta zakretanje, za siguran rad bez ljestvi - izravno s poda, sa sigurnosnim konusom i zaštitom od zatvaranja, materijal od aluminijska i plastike		2x125 cm	1 kom	1 kom	3.345-084.0
		2x200 cm	1 kom	1 kom	3.345-085.0
 Trodijelni teleskopski štap Kvalitetno obrađen i jako stabilan, posebno prilagođeni klizni prsten ne dopušta zakretanje, za siguran rad bez ljestvi - izravno s poda, sa sigurnosnim konusom i zaštitom od zatvaranja, materijal od aluminijska i plastike		3x150 cm	1 kom	1 kom	3.345-087.0
		3x200 cm	1 kom	1 kom	3.345-629.0
		3x300 cm	1 kom	1 kom	3.345-088.0
 Četverodijelni teleskopski štap Kvalitetno obrađen i jako stabilan, posebno prilagođeni klizni prsten ne dopušta zakretanje, za siguran rad bez ljestvi - izravno s poda, sa sigurnosnim konusom i zaštitom od zatvaranja, materijal od aluminijska i plastike		4x250 cm	1 kom	1 kom	3.345-081.0
		4x300 cm	1 kom	1 kom	3.345-082.0
		4x400 cm	1 kom	1 kom	3.345-083.0
 Zglob Za uporabu s teleskopskim štapom, lagan, podešiv zglob, idealan za rad na teško dostupnim mjestima			1 kom	1 kom	3.345-157.0
	 Zamjenski konus Omogućuje brzu promjenu alata, za navrtanje ili stavljanje alata na teleskopski štap, osigurava optimalan do-sjed, materijal od plastike			1 kom	1 kom
 Bionic četka za cijevi zakrivljena Ergonomska ručka, za čišćenje okruglih površina i cijevi, savršena za uporabu s teleskopskim štapom, jednostavna za stavljanje na sigurnosni konus, materijal od dvokomponentne plastike i prave konjske dlake				1 kom	1 kom
	 Bionic četka za zidove ovalna Ergonomska ručka, za čišćenje zidova i hrapavih površina, savršena za uporabu s teleskopskim štapom, jednostavna za stavljanje na sigurnosni konus, materijal od dvokomponentne plastike i prave konjske dlake			1 kom	1 kom

Opis proizvoda	Boja	Veličina	Jed.	Pak.	Kol. Art.Nr.
 Fixi kvačica Kvačica od plemenitog čelika za sigurno pričvršćivanje krpa i spužvi, za stavljanje na teleskopski štap, materijal od plemenitog čelika			1 kom	1 kom	3.345-161.0
 Držać kista Odgovara za okrugle i ravne kistove, za sigurne soboslikarske radove s poda, jednostavno podešiv kut koji se može fiksirati, za stavljanje na teleskopski štap, materijal od aluminija i dvokomponentne plastike			1 kom	1 kom	3.345-162.0
 Adapter za metlu Odgovara svim standardnim metlama, izdržljivi navoj od mesinga, za stavljanje na teleskopski štap, materijal od mesinga			1 kom	1 kom	3.345-163.0
Četke za pranje					
 Četka za pranje meka Čvrsta, dugotrajna izvedba s navojem R 1/4", s mekanim sintetičkim čekinjama, navoj od mesinga, materijal od plastike		30 cm	1 kom	1 kom	3.345-181.0
 Četka za pranje tvrda Čvrsta, dugotrajna izvedba s navojem R 1/4", s tvrdim sintetičkim čekinjama, navoj od mesinga, materijal od plastike		30 cm	1 kom	1 kom	3.345-182.0
 Adapter za četku za pranje Odgovara svim standardnim četkama za pranje, s navojem R 1/4", za stavljanje na teleskopski štap, materijal od mesinga		R 1/4"	1 kom	1 kom	3.345-164.0
Pojasevi i futrole					
 Futrola Za čistače prozora i krpe za čistač prozora, idealna za rad na ljestvama ili uskim prostorima, s čičak zatvaračem za pojas, materijal od plastike			1 kom	1 kom	3.345-171.0
 Pojas za futrolu Odgovara za futrolu, s čičak zatvaračem, materijal od najlona			1 kom	1 kom	3.345-172.0
Kante i pribor					
 Kanta 22 I Pravokutna kanta odgovara za krpu za čistač prozora i čistač prozora 45 cm, materijal od plastike		B24xL48x H24 cm	1 kom	1 kom	3.345-173.0

Opis proizvoda	Boja	Veličina	Jed.	Pak.	Kol. Art.Nr.
 Poklopac Za kantu 22 I, materijal od plastike			1 kom	1 kom	3.345-174.0
 Šito od plemenitog čelika Za kantu 22 I, materijal od plemenitog čelika			1 kom	1 kom	3.345-175.0
 Rezervni kotačići Za kantu 22 I, materijal od plastike			1 Pkg	4 kom	3.345-176.0
Brisači vode					
 Brisač vode pojačan Za teške radove, suši podove bez tragova, čisti fuge, materijal od pjenaste gume	crna	55 cm	1 kom	1 kom	3.345-177.0
	crna	75 cm	1 kom	1 kom	3.345-178.0
 Brisač vode pojačan, otporan na ulje Pojačana izvedba otporna na ulje za teške radove, suši podove bez tragova, čisti fuge, materijal od pjenaste gume	crvena	55 cm	1 kom	1 kom	3.345-179.0
 Brisač vode za higijenske prostorije Izvedba za higijenske prostorije, suši podove bez tragova, čisti fuge, materijal od plastike s pjenastom gumom	bijela	55 cm	1 kom	1 kom	3.345-380.0
 Aluminijska drška Za brisač vode, kvalitetna obrada, jako stabilna, materijal od aluminija i plastike		Ø 22 mm 140 cm	1 kom	1 kom	3.345-180.0
Kožne krpe za prozore					
 Lanena krpa za poliranje Robusna i univerzalno upotrebljiva, za poliranje i čišćenje staklenih površina		50x70 cm	1 kom	1 kom	3.345-183.0
 Kožna krpa za prozore Media Kvaliteta s pečatom s ucrtanom glavom tigra, Chamois kožna krpa za prozore - provjerena i dokazana, pravokutna, uklj. upute za uporabu, materijal od ovčje kože, šavljena tranom		45x70 cm	1 kom	1 kom	3.345-184.0

Opis proizvoda	Boja	Veličina	Jed.	Pak.	Kol. Art.Nr.
 Kožna krpa za prozore Premium Fina kvaliteta s pečatom s natpisom plume, Chamois kožna krpa za prozore - provjerena, za čišćenje stakla bez tragova, oblik krzna, uklj. upute za uporabu, materijal od ovčje kože, štavljena tranom		63x82 cm	1 kom	1 kom	3.345-185.0
Pribor i posebni artikli					
 Sakupljač papira Sa zamjenjivim vrhom od plemenitog čelika, jednostavno i učinkovito uklanja otpatke, materijal od aluminijske i plastike		100 cm	1 kom	1 Pkg	3.345-165.0
 Zamjenski vrh Za sakupljač papira, materijal od plemenitog čelika		13 cm	1 kom	1 kom	3.345-166.0
 Neoprenske rukavice Lijepljene i dvostruko prošivene, rukavica s dokazanom zaštitom od hladnoće, protuklizna površina za sigurno hvatanje, materijal od neoprena	S M L XL		1 Pkg 1 Pkg 1 Pkg 1 Pkg	1 par 1 par 1 par 1 par	3.345-167.0 3.345-168.0 3.345-169.0 3.345-170.0
 Kliješta za grubu nečistoću Hvatanje bez sagibanja, za praktično, sigurno i higijensko uklanjanje smeća, materijal od aluminijske i plastike		100 cm	1 kom	1 kom	3.337-592.0
Kompleti					
 Komplet za zimski vrt i solarne module Komplet za specijalne primjene, kompletna osnovna oprema sa stabilnom najlonskom torbom	Sastoji se od:		1 kom	1 kom	3.345-186.0
	1 teleskopski štap 4x100 cm, 1 krpa za čistač prozora White Star 35 cm, 1 krpa za čistač prozora Blue Star 35 cm, 1 držač čistača prozora 35 cm, 1 strugač za staklo 4 cm, 1 pakiranje zamjenskih oštrica (5 kom), 1 čistač prozora 35 cm s vodilicom i gumom, 1 rezervna gumena traka meka 35 cm, 1 zglob uklj. adapter, 1 zglobni produžetak 50 cm, 1 zglobni produžetak 75 cm, uklj. torbu				
 Komplet za čišćenje stakala i prozora Komplet za specijalne primjene, kompletna osnovna oprema sa stabilnom najlonskom torbom	Sastoji se od:		1 kom	1 kom	3.345-187.0
	1 ručka čistača Soft grip, 1 vodilica 25 cm, 1 vodilica 35 cm, 1 vodilica 45 cm, 1 rezervna gumena traka meka 25 cm, 1 rezervna gumena traka meka 35 cm, 1 teleskopski štap 3x100 cm, 1 držač čistača prozora 35 cm, 1 krpa za čistač prozora White Star 35 cm, 1 krpa za čistač prozora Blue Star 35 cm, 1 strugač za staklo 4 cm, 1 pakiranje oštrica (5 kom), 1 zglob za teleskopski štap, 1 držač oštrice + 10 oštrica u kutiji, uklj. torbu				

Opis proizvoda	Boja	Veličina	Jed.	Pak.	Kol. Art.Nr.
Razni uređaji za čišćenje					
 Ručni držač jastučića S čičak zatvaračem, idealno prikladan za sve perive površine kao što su staklo, plemeniti čelik, keramika, pisači stolovi itd. Velika površina za odlaganje, stoga je vrlo učinkovit		30 cm	1 kom	1 kom	12 6.999-119.0
 Navlaka od mikrovlakana za ručni držač jastučića za staklo Savršena na glatkim i sjajnim površinama, prikladna za ručni držač jastučića s čičak zatvaračem		30 cm	1 Pkg	5 kom	5 6.999-142.0
 Florfix uređaj Uređaj za nanošenje i čišćenje uklj. navlaku i aluminijsku dršku, idealno prikladan za nanošenje polimernih premaza		dužine 40 cm, 140 cm	1 kom	1 kom	3.337-558.0
 Florfix rezervna navlaka Za Florfix uređaj, idealna za nanošenje polimernih premaza		40 cm	1 kom	1 kom	3.337-993.0
 Držač uređaja Aluminijska vodilica		90 cm	1 kom	1 kom	3.337-594.0
 Držač drške za držač uređaja Za drške Ø 20-30 mm			1 kom	1 kom	3.337-595.0
 Praško, sintetička vlakna Jednostavno i brzo uklanja prašinu, za čišćenje predmeta i teško dostupnih mjesta od prašine, također prikladan za skidanje paučine		70 cm	1 kom	1 kom	3.345-547.0
 ECO!metla za paučinu S teleskopskom drškom, savršeno rješenje za skidanje paučine te za cijevi za grijanje itd. i na stropovima			1 kom	1 kom	5.999-027.0
LEWI Indoor					
 LEWI Indoor Za prozorske površine, stepeništa i glatke površine, od stabilnih teleskopskih štapova, do 4 m radne visine, do 10 m radne visine može se produžiti s teleskopskim štapovima s crijevom za vodu	Sastoji se od:		1 kom	1 kom	3.337-344.0
	1 trodijelni teleskopski štap s crijevom (3x100 cm), 1 besplatan trodijelni teleskopski štap s crijevom (3x60cm), 1 zglob, 1 držač jastučića, 5 rezervnih jastučića, 1 boca s priključkom, 1 pojas, 1 punjač, 1 daljinski upravljač, 1 torba za bocu, 1 torba za elektriku, 1 torba za 5 rezervnih jastučića				

Opis proizvoda	Boja	Veličina	Jed.	Pak.	Kol. Art.Nr.
PURAQLEEN čišćenje prozora i fasada					
 <p>PURAQLEEN Disy Plus Sustav za čišćenje stakala i fasada s demineraliziranom vodom uklj. sustav štapova, za radnu visinu do 12 m</p>			1 kom	1 kom	3.337-340.0
 <p>PURAQLEEN Disy Plus Profi Sustav za čišćenje stakala i fasada s demineraliziranom vodom uklj. profesionalni sustav štapova, za radnu visinu do 16 m</p>			1 kom	1 kom	3.337-341.0
 <p>PURAQLEEN Disy Plus Profi Elektro Sustav za čišćenje stakala i fasada s demineraliziranom vodom uklj. profesionalni sustav štapova, za radnu visinu do 16 m</p>			1 kom	1 kom	3.344-900.0
 <p>PURAQLEEN Profi Duo Variante Sustav za čišćenje stakala i fasada s demineraliziranom vodom uklj. profesionalni sustav štapova, za radnu visinu do 16 m</p>			1 kom	1 kom	3.337-333.0
PURAQLEEN boce					
 <p>Boca s ionskom smolom NOVA Nova boca punjena novim granulatom, uklj. poklopac</p>		25 l	1 kom	1 kom	3.337-414.0
 <p>Boca s ionskom smolom REGENERIRANA Izdašnost 80 % novog granulata, može se dobiti samo pri istovremenom vraćanju prazne boce s poklopcem</p>		25 l	1 kom	1 kom	3.337-415.0
 <p>Boca s ionskom smolom PRAZNA Kaucija pri vraćanju prazne boce s poklopcem</p>		25 l	1 kom	1 kom	3.337-416.0



VRHUNSKA HIGIJENA NA JEDNOM MJESTU.

Od papirnatih ručnika u bolnicama sve do držača salveta u restoranima – proizvodi i potrošni materijal pružaju korisnicima jedinstven osjećaj udobnosti te se sasvim jednostavno mogu prilagoditi odgovarajućim potrebama.







To štedi vrijeme, novac i trud. Kad god morate brisati, sušiti, čistiti ili polirati, mi imamo savršeno rješenje za vas.











Naši proizvodi, držači i potrošni materijal su razvijeni kako bi ispunili posebne zahtjeve sanitarnih prostora, industrijskih okruženja, kuhinja ili blagovaonica. Tako se u svom poslu možete uhvatiti u koštac sa stvarno bitnim stvarima.





















Sadržaj Osobna higijena i higijena na radnom mjestu









Tork Matic ručnici u roli	Stranica 223	Tork ručnici u rolama na spiralno izvlačenje	Stranica 230
Tork Xpress papirnati ručnici Multifold	Stranica 223	Tork specijalne maramice	Stranica 231
Tork papirnati ručnici	Stranica 224	Tork kuhinjski ručnici	Stranica 231
Tork tekući sapuni	Stranica 225	Tork Xpressnap salvete	Stranica 231
Dezinficijensi za ruke	Stranica 226	Salvete	Stranica 232
Tork osvježivači prostora	Stranica 227	Sredstva za pranje ruku i sapuni	Stranica 232
Tork kozmetičke maramice	Stranica 227	Kreme za njegu i zaštitu kože	Stranica 233
Higijenske vrećice	Stranica 227	Osvježivači prostora	Stranica 233
Tork posude za otpatke	Stranica 228	Kuglice za pisoar	Stranica 233
Tork oprema za toalet	Stranica 228	Baterije	Stranica 234









Opis proizvoda	Boja	Veličina	Jed.	Pak.	Kol.	Art.Nr.
Tork Matic ručnici u roli						
 Tork Matic držač ručnika u roli (H1) Držač ručnika u roli od čvrste plastike, funkcija procjene preostale role, indikator napunjenosti, mogućnost zaključavanja, higijensko uzimanje pojedinačnog lista papira, jednostavan za uporabu, jednostavno punjenje i veliki kapacitet			1 kom	1 kom		ugovor o najmu
 Tork Matic držač ručnika u roli senzor (H1) Senzorski držač ručnika u roli, od čvrste plastike, funkcija procjene preostale role, LED indikator napunjenosti, mogućnost zaključavanja, indikator stanja napunjenosti baterije, higijensko uzimanje pojedinačnog lista papira, jednostavno punjenje i veliki kapacitet			1 kom	1 kom		ugovor o najmu
 Tork Matic ručnici u roli 1-slojni tissue plus papir, ekstra dugi, 6 rola x 280 m = 6858 ručnika (H1)	bijela	21x24,5 cm	1 krt	6 rola po 280 m	28	3.345-104.0
 Tork Matic ručnici u roli 2-slojni hibridna kvaliteta, s uzorkom, 6 rola x 150 m = 3672 ručnika (H1)	plava	21x24,5 cm	1 krt	6 rola po 150 m	28	3.345-124.0
 Tork Matic ručnici u roli 2-slojni tissue papir, s uzorkom, 6 rola x 150 m = 3672 ručnika (H1)	zelenja	21x24,5 cm	1 krt	6 rola po 150 m	28	3.338-119.0
 Tork Matic ručnici u roli 2-slojni hibridna kvaliteta, s uzorkom, 6 rola x 150 m = 3672 ručnika (H1)	bijela	21x24,5 cm	1 krt	6 rola po 150 m	28	3.338-128.0
 Tork Matic ručnici u roli 2-slojni tissue plus papir, s uzorkom, mekani, 6 rola x 100 m = 2448 ručnika (H1)	bijela	21x24,5 cm	1 krt	6 rola po 100 m	28	3.338-120.0
Tork Xpress papirnati ručnici Multifold						
 Tork Xpress držač ručnika Multifold (H2) Držač za složive papirnatu ručnike od čvrste plastike, uzimanje pojedinačnog lista papira, indikator napunjenosti, mogućnost zaključavanja i zaštita od prepunjenja			1 kom	1 kom		ugovor o najmu
 Tork Xpress držač ručnika Multifold Mini (H2) Držač za složive papirnatu ručnike od čvrste plastike, uzimanje pojedinačnog lista papira, indikator napunjenosti, mogućnost zaključavanja i zaštita od prepunjenja			1 kom	1 kom		ugovor o najmu









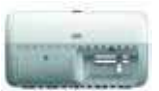

Opis proizvoda	Boja	Veličina	Jed.	Pak.	Kol. Art.Nr.
 Tork Xpress papirnati ručnici Multifold 2-slojni tissue papir, dvostruko presavijeni, 20 paketića x 237 = 4740 ručnika	bijela	21x23,5 cm	1 krt	4740 ručnika	32 3.345-577.0
 Tork Xpress papirnati ručnici Multifold 2-slojni hibridna kvaliteta, s uzorkom, velika moć upijanja, trostruko presavijeni, 21 paketić x 180 = 3780 ručnika (H2)	bijela	21x26 cm	1 krt	3780 ručnika	32 3.338-121.0
 Tork Xpress papirnati ručnici Multifold 2-slojni tissue plus papir, s uzorkom, ekstra mekani, najveća moć upijanja, trostruko presavijeni, 21 paketić x 100 = 2100 ručnika (H2)	bijela	21x34 cm	1 krt	2100 ručnika	32 3.338-138.0
Tork papirnati ručnici					
 Tork držač ručnika (H3) Držač za presavijene ručnike ZZ od čvrste plastike, indikator napunjenosti, mogućnost punjenja u svako doba, mogućnost zaključavanja	bijela		1 kom	1 kom	3.337-670.0
 Tork držač ručnika Mini (H3) Držač za presavijene ručnike ZZ od čvrste plastike, indikator napunjenosti, mogućnost punjenja u svako doba, mogućnost zaključavanja	bijela		1 kom	1 kom	3.337-671.0
 Tork papirnati ručnici 1-slojni krep ručnici, presavijeni ZZ, 20 paketića x 200 = 4000 ručnika (H3)	zelena	25x23 cm	1 krt	4000 ručnika	28 3.338-115.0
 Tork papirnati ručnici 1-slojni krep ručnici, presavijeni ZZ, 20 paketića x 250 = 5000 ručnika (H3)	prirodno bijela	25x23 cm	1 krt	5000 ručnika	28 3.338-112.0
 Tork papirnati ručnici 2-slojni tissue plus papir, s uzorkom, presavijeni ZZ, 15 paketića x 250 = 3750 ručnika (H3)	zelena	25x23 cm	1 krt	3750 ručnika	28 3.338-043.0
 Tork papirnati ručnici 2-slojni tissue papir, presavijeni ZZ, 15 paketića x 250 = 3750 ručnika (H3)	prirodno bijela	25x23 cm	1 krt	3750 ručnika	28 3.338-057.0
 Tork papirnati ručnici 2-slojni tissue papir, mekani, s uzorkom, presavijeni ZZ, 15 paketića x 250 = 3750 ručnika (H3)	bijela	25x23 cm	1 krt	3750 ručnika	28 3.338-042.0









Opis proizvoda	Boja	Veličina	Jed.	Pak.	Kol. Art.Nr.
 Tork papirnati ručnici 1-slojni krep ručnici, presavijeni ZZ, 24 paketića x 192 = 4608 ručnika (H3)	bijela	25x31 cm	1 krt	4608 ručnika	28 3.338-139.0
Tork tekući sapuni					
 Tork držač tekućeg sapuna (S1) Držač tekućeg sapuna i sapuna u spreju u bocama od 1000 ml, od čvrste plastike, ergonomska pumpica, s prozorčićem, mogućnost zaključavanja i veliki kapacitet	bijela	1.000 ml	1 kom	1 kom	3.337-672.0
 Tork držač s polugom (S1) Držač tekućeg sapuna s polugom u bocama od 1000 ml, od čvrste plastike, poluga za visoku higijenu, ergonomska pumpica, s prozorčićem, mogućnost zaključavanja i veliki kapacitet	bijela	1.000 ml	1 kom	1 kom	3.337-693.0
 Tork držač sapuna u pjenu (S4) Držač sapuna u pjenu za boce od 1000 ml, od čvrste plastike, ergonomska pumpica, s prozorčićem, mogućnost zaključavanja i iznimno veliki kapacitet	bijela	1.000 ml	1 kom	1 kom	3.337-631.0
 Tork držač sapuna u pjenu senzor (S4) Senzorski držač sapuna u pjenu za boce od 1000 ml, od čvrste plastike, LED indikator, s prozorčićem, mogućnost zaključavanja i iznimno veliki kapacitet	bijela	1.000 ml	1 kom	1 kom	3.345-320.0
 Tork držač tekućeg sapuna Mini (S2) Držač tekućeg sapuna u bocama od 475 ml, od čvrste plastike, ergonomska pumpica, s prozorčićem, mogućnost zaključavanja i veliki kapacitet	bijela	475 ml	1 kom	1 kom	3.337-677.0
 Tork tekući sapun Hair & Body Parfimirani tekući sapun idealan za tuširanje, blaga receptura za kosu i kožu, pH neutralan, dermatološki ispitan, 6 boca x 1000 ml = 6 l (S1)	plava	1.000 ml	1 krt	6x1000 ml	3.336-197.0
 Tork tekući sapun ekstra blagi Ekstra blagi tekući sapun, nije parfimiran i bezbojan, idealan za češće pranje ruku, koži vraća vlažnost i mekoću, pH neutralan, dermatološki ispitan, 6 boca x 1000 ml = 6 l (S1)	bezbojna	1.000 ml	1 krt	6x1000 ml	3.336-204.0
 Tork sapun za dekontaminaciju ruku Bezbojni sapun za dekontaminaciju ruku, učinkovit protiv bakterija i posebnih virusa (npr. virusa gripe poput H1N1), zadovoljava normu EN1499, vrlo dobra podnošljivost na koži, dermatološki ispitan, na popisu VAH, 6 boca x 1000 ml = 6 l (S1)	bezbojna	1.000 ml	1 krt	6x1000 ml	3.336-201.0









Opis proizvoda	Boja	Veličina	Jed.	Pak.	Kol. Art.Nr.
 Tork gel za dezinfekciju ruku Bezbojni gel za dezinfekciju ruku, brzo dezinficira ruke bez vode, baktericidan, fungicidan, tuberkolidan i učinkovit protiv posebnih virusa (npr. virusa gripe poput H1N1), zadovoljava normu EN1500 (uklanja 99,9% bakterija na rukama u 30 sekundi), na popisu VAH, sadrži betain, koži vraća vlažnost i štiti je, pH neutralan, dermatološki ispitan, 6 boca x 1000 ml = 6 l (S1)	bezbojna	1.000 ml	1 krt	6x1000 ml	3.336-202.0
 Tork sapun u pjenu blagi Blagi sapun u pjenu, parfumiran, idealan za češće pranje ruku, koži vraća vlažnost i mekoću, pH neutralan, dermatološki ispitan, dostatno za 2500 pranja ruku, 6 boca x 1000 ml = 6 l (S4)	bezbojna	1.000 ml	1 krt	6x1000 ml	3.336-205.0
 Tork pjena za higijensko pranje ruku Pjena za higijensko pranje ruku bez vode, nije parfumirana, dermatološki ispitan, pH neutralna, koži vraća vlažnost, prikladna za čestu uporabu, dostatna za 2375 pranja ruku, 6 boca x 950 ml = 5,7 l (S4)	bezbojna	950 ml	1 krt	6x950 ml	3.345-696.0
 Tork tekući sapun Hair & Body Mini Parfumirani tekući sapun idealan za tuširanje, blaga receptura za kosu i kožu, pH neutralan, dermatološki ispitan, 8 boca x 475 ml = 3,8 l (S2)	plava	475 ml	1 krt	8x475 ml	3.336-206.0
 Tork tekući sapun Hair & Body Luxus Mini Parfumirani tekući sapun idealan za tuširanje, blaga receptura za kosu i kožu, sadrži vitamin B5, zeleni čaj i limunsku travu, pH neutralan, dermatološki ispitan, 8 boca x 475 ml = 3,8 l (S2)	zeleno	475 ml	1 krt	8x475 ml	3.336-210.0
 Tork Hand & Body losion Mini Hand & Body losion, nije parfumiran i bezbojan, intenzivno štiti i njeguje, jača prirodni zaštitni sloj kože, brzo se upija, za suhu i osjetljivu kožu, dermatološki ispitan, 8 boca x 475 ml = 3,8 l (S2)	bijela	475 ml	1 krt	8x475 ml	3.336-207.0
 Tork sredstvo za čišćenje WC daske Mini Sredstvo za higijensko čišćenje WC daske, neutralizira neugodne mirise, brzo se suši, dermatološki ispitan, dostatno za 600 pranja, 8 boca x 475 ml = 3,8 l (S2)	bezbojna	475 ml	1 krt	8x475 ml	3.336-203.0
Dezinficijensi za ruke					
 UNIVERZALNI DRŽAČ Univerzalni držač tekućeg sapuna i dezinficijensa za ruke, od aluminija srebrno mat eloksiran, pumpica od plemenitog čelika s podesivom količinom doziranja, kratkom polugom, ne može se zaključati, uklj. praznu bocu od 500 ml	mat srebrna	500 ml	1 kom	1 kom	3.337-633.0
 UNIVERZALNI DRŽAČ Univerzalni držač tekućeg sapuna i dezinficijensa za ruke, od aluminija srebrno mat eloksiran, pumpica od plemenitog čelika s podesivom količinom doziranja, dugom polugom, ne može se zaključati, uklj. praznu bocu od 1000 ml	mat srebrna	1.000 ml	1 kom	1 kom	3.337-635.0







Opis proizvoda	Boja	Veličina	Jed.	Pak.	Kol. Art.Nr.
 triformin safeDIS Sredstvo za higijensku dezinfekciju ruku, nije parfumirano i bez boja, koži vraća mekoću, podnošljivo na koži, baktericidno, levurocidno i virucidno (uklj. norovirus), na popisu VAH, dermatološki ispitan, boca od 500 ml	bezbojna		1 boca 1 boca	1.000 ml 500 ml	10 3.336-217.0 20 3.336-218.0
Tork osvježivači prostora					
 Tork osvježivač prostora (A1) Držač mirisa za patrone od 75 ml, osvježava površinu prostorije do 68 m², trajna svježina do 90 dana, individualno programiranje, mala potrošnja energije, digitalni prikaz (isporuka bez baterije)	bijela	75 ml	1 kom	1 kom	3.337-680.0
 Tork osvježivač prostora (A1) Držač mirisa za patrone od 75 ml, osvježava površinu prostorije do 68 m², trajna svježina do 90 dana, individualno programiranje, mala potrošnja energije, digitalni prikaz (isporuka bez baterije)	siva	75 ml	1 kom	1 kom	3.337-682.0
 Tork osvježivač prostora Spray Mixed Pack Patrone za osvježivač prostora, sadrži koncentrirano mirisno ulje i širi dobar miris, 3000 doziranih otpuštanja mirisa, 4 patrone po mirisnoj noti (miris limuna, voćni i cvjetni miris), 12 patrona x 75 ml = 900 ml (A1)		75 ml	1 krt	12x75 ml	3.336-213.0
 Tork osvježivač prostora u spreju s mirisom limuna Patrone za osvježivač prostora, sadrži koncentrirano mirisno ulje i širi dobar miris, 3000 doziranih otpuštanja mirisa, miris limuna, 12 patrona x 75 ml = 900 ml (A1)		75 ml	1 krt	12x75 ml	3.336-215.0
Tork kozmetičke maramice					
 Tork držač kozmetičkih maramica (F1) Od čvrste plastike, štiti karton i drži maramice suhima i čistima	bijela		1 kom	1 kom	3.337-625.0
 Tork kozmetičke maramice 2-slojni tissue papir, ekstra mekane, presavijene ZZ, 30 x 100 = 3000 maramica (F1)	bijela	20x21 cm	1 krt	3000 maramica	35 3.344-828.0
 Tork kozmetičke maramice u kockastoj kutiji 2-slojni tissue papir, ekstra mekane, presavijene ZZ, 30 x 100 = 3000 maramica	bijela	20x21 cm	1 krt	3000 maramica	24 3.345-346.0
Higijenske vrećice					
 Držač higijenskih vrećica Plastični držač higijenskih vrećica, za higijensko uzimanje higijenskih vrećica, jednostavan za postavljanje i čišćenje	bijela		1 kom	1 kom	25 3.337-661.0









Opis proizvoda	Boja	Veličina	Jed.	Pak.	Kol.	Art.Nr.
 Univerzalne higijenske vrećice Higijenske vrećice za držač higijenskih vrećica, 30 vrećica po držaču, 25 x 30 = 750 vrećica (B5)	bijela		1 kom	750 vrećica	20	3.338-130.0
Tork posude za otpatke						
 Tork posuda za otpatke (B1) Posuda za otpatke 50 l od čvrste plastike, bez poklopca, prikladna za montažu na zid	bijela	50 l	1 kom	1 kom		3.337-691.0
 Tork posuda za otpatke (B2) Posuda za otpatke 60 l, žičana rešetka obložena plastikom, prikladna za montažu na zid	bijela	60 l	1 kom	1 kom		3.337-657.0
 Tork posuda za otpatke Mini (B2) Posuda za otpatke 20 l, žičana rešetka obložena plastikom, ne zauzima puno mjesta, prikladna za montažu na zid	bijela	20 l	1 kom	1 kom		3.337-656.0
 Tork kanta za damske higijenske uloške (B3) Kanta za otpatke Mini 5 l od čvrste plastike, uklj. poklopac s mehanizmom za lagano zatvaranje, za montažu na zid, za optimalnu higijenu u zahodu	bijela	5 l	1 kom	1 kom		3.337-651.0
 Tork vreća za smeće Mini Higijenska vreća za smeće s poteznom vrpcom, od polietilena, neprozirna, 10 x 50 = 500 vreća za smeće (B3)	siva	5 l	1 krt	500 kom		3.338-066.0
Tork oprema za toalet						
 Tork Midi držač toaletnog papira (T6) Držač toaletnog papira za 2 Midi role, od čvrste plastike, indikator napunjenosti, funkcija rezervne role s automatskom zamjenom role, mogućnost zaključavanja, 1 punjenje držača za cca. 6 malih rola			1 kom	1 kom		ugovor o najmu
 Tork MIDI toaletni papir 2-slojni tissue papir, s uzorkom, neperforirani, mekani, 1 rola je duža od 3 male role, 27 rola x 100 m = 2700 m (T6)	bijela		1 krt	27 rola po 100 m	30	3.338-090.0
 Tork MIDI toaletni papir 3-slojni tissue papir, s uzorkom, neperforirani, mekani, 1 rola je duža od 3 male role, 27 rola x 70 m = 1890 m (T6)	bijela		1 krt	27 rola po 70 m	30	3.338-065.0
 Tork držač toaletnog papira, mala rola (T4) Držač toaletnog papira za 2 klasične male role, od čvrste plastike, indikator napunjenosti i mogućnost zaključavanja	bijela		1 kom	1 kom		3.337-683.0







Opis proizvoda	Boja	Veličina	Jed.	Pak.	Kol.	Art.Nr.
 Tork toaletni papir, male role 2-slojni tissue papir, s uzorkom, perforirani, 64 role x 250 listića = 16000 listića (T4)	bijela	10x13 cm	1 Pkg	64 rola po 250 listića	27	3.338-108.0
 Tork toaletni papir, male role 2-slojni tissue papir, sa sačastim uzorkom, perforirani, role za velike potrošače, 30 rola x 400 listića = 12000 listića (T4)	prirodno bijela	10x13 cm	1 Pkg	30 rola po 400 listića	40	3.338-106.0
 Tork toaletni papir, male role 2-slojni tissue papir, sa sačastim uzorkom, perforirani, role za velike potrošače, 30 rola x 400 listića = 12000 listića (T4)	bijela	10x13 cm	1 Pkg	30 rola po 400 listića	40	3.338-105.0
 Tork toaletni papir, male role 3-slojni tissue papir, ekstra mekani, sa sačastim uzorkom, perforirani, 30 rola x 250 listića = 7500 listića (T4)	bijela	10x13 cm	1 Pkg	30 rola po 250 listića	40	3.338-109.0
 Tork toaletni papir, male role 3-slojni tissue papir, perforirani, s uzorkom, ekstra mekani, 9 x 8 x 250 listića = 18000 listića (T4)	bijela	10x12 cm	1 Pkg	72 role po 250 listića	18	3.345-345.0
 Tork toaletni papir, male role 4-slojni tissue papir, sa sačastim uzorkom, ekstra mekani, perforirani, 7 x 6 rola x 150 listića = 6300 listića (T4)	iznimno bijela	10x13 cm	1 Pkg	42 role po 150 listića	30	3.338-141.0
 Tork Mini Jumbo Twin držač (T2) Držač toaletnog papira za 2 Mini Jumbo role od čvrste plastike, indikator napunjenosti, funkcija rezervne role, kočnica za papir, mogućnost zaključavanja, 1 punjenje držača za cca. 16 malih rola	bijela		1 kom	1 kom		3.337-628.0
 Tork Mini Jumbo držač (T2) Držač toaletnog papira za 1 Mini Jumbo rolu od čvrste plastike, indikator napunjenosti, kočnica za papir, funkcija procjene preostale role, mogućnost zaključavanja i veliki kapacitet	bijela		1 kom	1 kom		3.337-643.0
 Tork Mini Jumbo toaletni papir 2-slojni tissue papir, s uzorkom, perforirani, mekani, 12 rola x 170 m = 2040 m (T2)	bijela	10x20 cm	1 krt	12 rola po 170 m	36	3.338-110.0
 Tork Mini Jumbo toaletni papir 3-slojni tissue papir, s uzorkom, perforirani, ekstra mekani, 12 rola x 120 m = 1440 m (T2)	bijela	10x20 cm	1 krt	12 rola po 120 m	36	3.338-059.0

Opis proizvoda	Boja	Veličina	Jed.	Pak.	Kol.	Art.Nr.
 Tork Jumbo držač rola (T1) Držač toaletnog papira za Jumbo role, od čvrste plastike, funkcija procjene preostale role, indikator napunjenosti, kočnica za papir, mogućnost zaključavanja i veliki kapacitet	bijela		1 kom	1 kom		3.337-684.0
 Tork Jumbo role toaletni papir 1-slojni tissue papir, perforirani, 6 rola x 500 m = 3000 m (T1)	bijela	10x20 cm	1 Pkg	6 rola po 500 m	36	3.345-639.0
 Tork Jumbo toaletni papir 2-slojni tissue papir, perforirani, bez uzorka, 6 rola x 380 m = 2280 m (T1)	bijela	10x20 cm	1 Pkg	6 rola po 380 m	36	3.338-107.0
Tork ručnici u rolama na spiralno izvlačenje						
 Tork držač ručnika u rolama na spiralno izvlačenje (M2) Držač ručnika u rolama na spiralno izvlačenje od čvrste plastike, mogućnost zaključavanja ili otvaranja pritiskom na gumb, fleksibilna dužina ručnika i srednja zapremina	bijela		1 kom	1 kom		3.337-685.0
 Tork držač ručnika u rolama na spiralno izvlačenje Mini (M1) Držač ručnika u rolama na spiralno izvlačenje od čvrste plastike, kompaktan - odgovara u uskim prostorima, mogućnost zaključavanja ili otvaranja pritiskom na gumb, fleksibilna dužina ručnika	bijela		1 kom	1 kom		3.337-686.0
 Tork ručnici u roli na spiralno izvlačenje 1-slojni tissue papir, neperforirani, bez uzorka, 6 rola x 350 m = 2100 m (M2)	bijela		1 Pkg	6 rola po 350 m		3.338-133.0
 Tork ručnici u roli na spiralno izvlačenje 1-slojni tissue plus papir, perforirani, idealan za čišćenje stakla, 165 m po roli, 6 rola x 471 = 2828 ručnika (M2)	bijela	19,5x35 cm	1 Pkg	6 rola po 165 m		3.338-124.0
 Tork ručnici u roli na spiralno izvlačenje 2-slojni hibridna kvaliteta, perforirani, idealni za brisanje tekućina, 125 m po roli, 6 rola x 368 m = 2205 ručnika (M2)	bijela	23,5x34 cm	1 Pkg	6 rola po 125 m		3.338-135.0
 Tork ručnici u roli na spiralno izvlačenje Mini 1-slojni tissue papir, neperforirani, 11 rola x 120 m = 1320 m (M1)	bijela		1 Pkg	11 rola po 120 m		3.338-142.0

Opis proizvoda	Boja	Veličina	Jed.	Pak.	Kol.	Art.Nr.
Tork specijalne maramice						
 Tork Performance držač maramica (W4) Držač maramica od čvrste plastike, za higijensko uzimanje maramica, fleksibilne opcije montaže, zaštićen od kapljica vode, mogućnost zaključavanja ili otvaranja pritiskom na gumb, lagano punjenje i srednji kapacitet	bijela/tirkizna		1 kom	1 kom		3.337-701.0
 Tork pojedinačne specijalne maramice 1-slojne maramice od flisa, perforirane, otporne na kidanje, malo otpuštaju vlakanca, upotrebljive sa sredstvom za čišćenje, moguća višestruka uporaba, 5 x 100 = 500 maramica (W4)	bijela	38,5x43,5 cm	1 krt	500 maramica		3.338-125.0
 Tork specijalna maramica u kanti (W10) 1-slojne maramice od flisa, perforirane, malo otpuštaju vlakanca, prikladne za uporabu sa sredstvima za čišćenje i dezinfekciju, u kanti sa zatvorivim poklopcem, kanta uklij. 200 maramica	tirkizna	16,5x30 cm	1 kom	200 maramica	4	3.345-649.0
 Tork specijalna maramica 1-slojne maramice od flisa, perforirane, malo otpuštaju vlakanca, prikladne za uporabu sa sredstvima za čišćenje i dezinfekciju, ponovno punjenje kante, 4 role x 200 = 800 maramica (W 10)	tirkizna	16,5x30 cm	1 krt	800 maramica	70	3.345-650.0
 DESIFOR-QUICK PLUS WIPES Dezinficirajuće, alkoholne vlažne maramice spremne za uporabu, za brzu dezinfekciju bez ostataka prljavštine, bez boja i mirisa, djeluje baktericidno, levurocidno, ograničeno virucidno (uklj. noroviruse), na popisu VAH i DVG	bijela		1 doza	120 maramica	12	3.345-034.0
Tork kuhinjski ručnici						
 Tork kuhinjski ručnik 2-slojni tissue papir, sa strukturiranim uzorkom, perforirani, 64 listova po roli, 12 x 4 x 64 = 3072 ručnika	bijela	24x26 cm	1 Pkg	48 rola po 64 listova	14	3.338-132.0
Tork Xpressnap salvete						
 Tork Xpressnap uspravni i zidni držač (N4) Plastični držač salveta s integriranom oglasnom površinom, moguća montaža na zid, poboljšana higijena i smanjena potrošnja salveta zahvaljujući pojedinačnom uzimanju, kapacitet do 1100 salveta	siva		1 kom	1 kom		3.337-658.0
 Tork Xpressnap držač salveta za šank (N4) Plastični držač salveta s integriranom oglasnom površinom na dvije strane, moguća uporaba u horizontalnom i vertikalnom položaju, poboljšana higijena i smanjena potrošnja salveta zahvaljujući pojedinačnom uzimanju, kapacitet do 550 salveta	siva		1 kom	1 kom		3.337-649.0
 Tork Xpressnap držač salveta za stol (N4) Plastični držač salveta s integriranom oglasnom površinom na dvije strane, poboljšana higijena i smanjena potrošnja salveta zahvaljujući pojedinačnom uzimanju, kapacitet do 275 salveta	siva		1 kom	1 kom		3.337-689.0

Opis proizvoda	Boja	Veličina	Jed.	Pak.	Kol.	Art.Nr.
 Tork Xpressnap salvete za držač 1-slojni tissue papir, presavinute na 1/4, pakiranje salveta u foliji za veću higijenu, 8 x 5 x 225 kom = 9000 salveta (N4)	bijela	33x21,6 cm	1 krt	9000 kom		3.338-039.0
 Tork Xpressnap salvete za držač 2-slojni tissue papir, presavinute na 1/2, ekstra mekane, pakiranje salveta u foliji za veću higijenu, 8 x 5 x 200 kom = 8000 salveta (N4)	bijela	16,5x21,6 cm	1 krt	8000 kom		3.338-041.0
Salvete						
 Salvete 3-slojne, presavinute na 1/4	bijela	24x24 cm	1 krt	3000 kom		3.338-044.0
1-slojne, presavinute na 1/4	bijela	33x33 cm	1 krt	5000 kom		3.338-136.0
2-slojne, presavinute na 1/8	bijela	33x33 cm	1 krt	2500 kom		3.338-047.0
2-slojne, presavinute na 1/4	bijela	33x33 cm	1 krt	2500 kom		3.338-045.0
2-slojne, presavinute na 1/4	bijela	40x40 cm	1 krt	2000 kom		3.338-049.0
3-slojne, presavinute na 1/8	bijela	40x40 cm	1 krt	1500 kom		3.338-053.0
3-slojne, presavinute na 1/4	bijela	40x40 cm	1 krt	1500 kom		3.338-051.0
3-slojne, presavinute na 1/4	bordo	33x33 cm	1 krt	1000 kom		3.345-059.0
3-slojne, presavinute na 1/4	plava	33x33 cm	1 krt	1000 kom		3.345-060.0
3-slojne, presavinute na 1/4	žuta	33x33 cm	1 krt	1000 kom		3.345-058.0
3-slojne, presavinute na 1/4	zelena	33x33 cm	1 krt	1000 kom		3.345-061.0
3-slojne, presavinute na 1/4	krem	33x33 cm	1 krt	1000 kom		3.345-057.0
3-slojne, presavinute na 1/4	bordo	40x40 cm	1 krt	1000 kom		3.345-064.0
3-slojne, presavinute na 1/4	plava	40x40 cm	1 krt	1000 kom		3.345-065.0
3-slojne, presavinute na 1/4	žuta	40x40 cm	1 krt	1000 kom		3.345-063.0
3-slojne, presavinute na 1/4	zelena	40x40 cm	1 krt	1000 kom		3.345-066.0
3-slojne, presavinute na 1/4	krem	40x40 cm	1 krt	1000 kom		3.345-062.0
Sredstva za pranje ruku i sapuni						
 Puriton 9000 S Držač sapuna u pjenu za patronu od 650 ml ili spremnik za punjenje	bijela	650 ml	1 kom	1 kom		3.337-618.0
 Sapun u pjenu, prirodna svježina Sapun u pjenu koji nije štetan za kožu, dermatološki i alergološki ispitan, velika ušteda na sapunu u pjenu, boca od 650 ml za držač Puriton 9000	žuta	650 ml	1 krt	9x650 ml	5	3.336-191.0
 Puriton 508 Držač sredstva za pranje ruku za patronu od 1000 ml	bijela	1000 ml	1 kom	1 kom		3.337-619.0
 Sredstvo za pranje ruku Abrasoft Lagano abrazivno, kremasto sredstvo za pranje ruku, idealno za jako prijavu ruke, bez alkalija, koži vraća mekoću, boca od 1000 ml za držač Puriton 508	žuta	1.000 ml	1 krt	6x1000 ml		3.336-192.0

Opis proizvoda	Boja	Veličina	Jed.	Pak.	Kol.	Art.Nr.
 Kremasti sapun Economic Nije parfimiran, bez alkalija, nije štetan za kožu, dermatološki ispitan, velika ušteda na tekućem sapunu	plava	10 l	1 kan	10 l	60	3.336-190.0
 Sredstvo za pranje ruku Abrasoft Lagano abrazivno, kremasto sredstvo za pranje ruku, idealno za jako prijavu ruke, bez alkalija, koži vraća mekoću	žuta	10 l	1 kan	10 l	60	3.336-193.0
 Univerzalni držač sredstva za pranje ruku Univerzalni držač sredstva za pranje ruku koji sadrži sredstvo za ribanje, od aluminija srebrno mat eloksan, pumpica od plemenitog čelika s kratkom polugom, ne može se zaključati, uklj. praznu bocu od 1000 ml	mat srebrna	1.000 ml	1 kom	1 kom		3.345-028.0
Kreme za njegu i zaštitu kože						
 Krema za ruke Olive Za njegu kože i ruku	bijela		1 kom	50 ml	12	3.345-674.0
 triformin protect Štiti kožu kod svakodnevnog radnog opterećenja u zdravstvu npr. bolnicama te u pogonima za preradu hrane npr. velikim kuhinjama, jako izdašna W/O emulzija, dugotrajna zaštita od isušivanja kože, vrlo dobra podnošljivost na koži, dermatološki ispitana, tuba od 100 ml	bijela		1 boca	500 ml	6	3.336-211.0
			1 kom	100 ml	12	3.336-212.0
 Univerzalni držač Univerzalni držač tekućeg sapuna i dezinficijensa za ruke, od aluminija srebrno mat eloksan, pumpica od plemenitog čelika s podesivom količinom doziranja, kratkom polugom, ne može se zaključati, uklj. praznu bocu od 500 ml	mat srebrna	500 ml	1 kom	1 kom		3.337-633.0
Osvježivači prostora						
 Osvježivač prostora Febreze prolijetno buđenje Uklanja neugodne mirise u toaletu i osvježava zrak, nježna maglica uklanja neugodne mirise i ostavlja nježnu svježinu, raspršuje atmosferski dušik, prirodni sastojak, nije zapaljiv			1 kom	300 ml	6	3.336-072.0
 Fin-Air Osvježivač prostora i tekstila s neutralizatorom mirisa, doza na pumpicu			1 kom	200 ml	18	3.336-228.0
Kuglice za pisoar						
 Uripur kuglice za pisoar s mirisom citrusa Uklanja neugodne mirise i sprječava taloženje kamenca i urinskog kamenca, djeluje dezodorirajuće i osigurava higijensku svježinu, bez paradiklorbenzola i fosfata, na bazi biološki razgradivih tenzida			1 kanta	1 kg	10	3.336-227.0

	Opis proizvoda	Boja	Veličina	Jed.	Pak.	Kol. Art.Nr.
Baterije						
	AA Duracell Industrial MN1500/LR6, 1,5 V				1 Pkg	10 3.345-459.0
	AAA Duracell Industrial MN2400/LR03, 1,5 V				1 Pkg	10 3.345-460.0
	C Duracell Industrial MN1400/LR14, 1,5 V				1 Pkg	5 3.345-461.0
	D Duracell Industrial MN1300/LR20, 1,5 V				1 Pkg	5 3.345-462.0
	9V Duracell Industrial MN1604/6LF22, 9,0 V			1 Pkg	10 kom	5 3.345-463.0
	2032 Lithium Duracell DL2032/CR2032, 3,0 V			1 Pkg	1 kom	100 3.337-073.0











ČISTOĆA NA NAJVIŠOJ RAZINI.

Profesionalni sustav za ekonomičnu higijenu u ugostiteljstvu, hotelijerstvu i profesionalnim kuhinjama. Pouzdani rezultati čišćenja zajamčeni bez obzira radi li se o strojnom ili ručnom pranju posuđa, perilicama s tračnim prijenosom košara, protočnim perilicama ili potpurnim perilicama. Blistavi rezultati za sve tipove perilica i proizvode proizvođača. Dogovoreno!





















Sadržaj Higijena u kuhinji



Sredstva za pranje čaša i posuda	Stranica 237	Sredstva za njegu nehrdajućeg čelika	Stranica 240
Tekuća sredstva za pranje posuđa	Stranica 237	Specijalna sredstva za čišćenje	Stranica 240
Sredstva za pranje posuda	Stranica 237	Regenerirajuća sol	Stranica 240
Sredstva za ispiranje	Stranica 238	Racionalni proizvodi	Stranica 241
Compact sustavi	Stranica 238	Dozirni sustavi	Stranica 242
Sredstva za pranje posuda i snažna sredstva za čišćenje	Stranica 239	Aparati za miješanje i pomoćna sredstva za doziranje	Stranica 242
Dezinfekcijska sredstva	Stranica 240		









Opis proizvoda	Primjena	Svojstva	Veličina pakiranja	Broj za Kol. narudžbu
Sredstva za pranje čaša i posuda				
 Sredstvo za pranje čaša i posuda FR 40 Učinkovito uklanja ostatke pića svih vrsta, taloge kave i čaja te lagano osušene ostatke hrane, posebno učinkovito za područje s tvrdom vodom, ne sadrži NTA	Strojno pranje posuda		12 kg	3.336-126.0
 Sredstvo za pranje čaša i posuda „Plus“ FR 45 Učinkovito uklanja ostatke pića svih vrsta, taloge kave i čaja te lagano osušene ostatke hrane, posebno učinkovito za područje s tvrdom vodom, ne sadrži NTA	Strojno pranje posuda		25 kg 12 kg	3.345-657.0 3.345-656.0
Tekuća sredstva za pranje posuda				
 Intenzivno sredstvo za pranje posuda FR 6100 Uklanja naročito tvrdokorne i zagorjele ostatke hrane, s Oxi-snažom koja neutralizira mirise, prikladno za posude od porculana, nehrdajućeg čelika i plastike	Strojno pranje posuda		260 kg 25 kg 12 kg	3.336-139.0 3.336-138.0 3.336-137.0
 Intenzivno sredstvo za pranje posuda „Plus“ FR 6800 Učinkovito uklanja jako osušene ostatke hrane, posebice tvrdokorne naslage škroba i bjelančevine, vrlo dobra sposobnost otapanja masti, specijalno razvijeno za uporabu s mekom vodom, prikladno za posude od porculana, nehrdajućeg čelika i plastike	Strojno pranje posuda		25 kg	3.336-140.0
 Univerzalno higijensko sredstvo za pranje posuda FR 8400 Učinkovito uklanja ostatke i jače nečistoće svake vrste, također prikladno za servise za kavu i čaj, prikladno za posude od porculana, nehrdajućeg čelika i plastike	Strojno pranje posuda		25 kg 12 kg	3.336-132.0 3.336-131.0
 Univerzalno higijensko sredstvo za pranje posuda „Plus“ FR 8700 Vrlo dobar učinak čišćenja kod svih vrsta ostataka hrane, također prikladno za servise za kavu i čaj, s posebnom formulom za uporabu s tvrdom procesnom vodom	Strojno pranje posuda		25 kg 12 kg	3.336-134.0 3.336-133.0
 Specijalno sredstvo za pranje sa zaštitnom formulom za aluminij FR 65 Specijalno sredstvo za ugostiteljstvo/hotelijerstvo te pekare i mesnice, pruža visoku zaštitu materijala i za nehrdajući čelik i aluminij	Strojno pranje posuda		25 kg	3.336-141.0
Sredstva za pranje posuda				
 Univerzalno sredstvo za pranje posuda u prašku PR 30 Univerzalno upotrebljivo, učinkovito uklanja ostatke hrane svake vrste, posebno učinkovito protiv taloga čaja i kave, prikladno za sve vrste posuda, čak i od aluminija	Strojno pranje posuda		10 kg	3.336-143.0
 Tablete za pranje posuda neodisher® Tabs Tablete za pranje posuda za uporabu u perilicama s jednim spremnikom, u obliku tableta, ne sadrži aktivni klor, za sve vrste posuda, tablete po 20 g = 60 tableta	Strojno pranje posuda		1,2 kg	3.336-095.0







Opis proizvoda	Primjena	Svojstva	Broj za	
			Veličina pakiranja	Kol. narudžbu
 Sredstvo za pranje posuda u prašku PR Ultra Naročito učinkovito uklanja jake nečistoće kao što su škrob i bjelančevine, prikladno za posude i pribor za jelo od stakla, porculana, plastike i nehrđajućeg čelika, ne sadrži aktivni klor	Strojno pranje posuda		1 kg	3.345-319.0
Sredstva za ispiranje				
 Sredstvo za ispiranje K 1 pH neutralno, univerzalno upotrebljivo, posude s dekorom učinkovito se čuva	Strojno pranje posuda		200 kg 20 kg 10 l	3.336-150.0 3.336-149.0 3.336-148.0
 Sredstvo za ispiranje K 2 Sadrži limunsku kiselinu, univerzalno upotrebljivo, dobro prikladno za plastično posude	Strojno pranje posuda		200 kg 20 kg 10 l	3.336-154.0 3.336-153.0 3.336-152.0
 Sredstvo za ispiranje čaša K 3 Osjetljive čaše i dekori učinkovito se čuvaju, pjena točenog piva ostaje u čaši	Strojno pranje posuda		10 l	3.336-151.0
Compact sustavi				
 Sredstvo za pranje posuda CP 100 Alkalno sredstvo za pranje posuda u obliku praška s intenzivnim djelovanjem protiv tvrdokornih nečistoća kao što su škrob i bjelančevine, kao i osušeni talozi kave i čaja, s aktivnim klorom	Strojno pranje posuda		2x5 kg	3.336-145.0
 Sredstvo za pranje posuda CP 140 Praškasto sredstvo za pranje posuda bez stvaranja pjene i s intenzivnom formulom protiv jakih nečistoća, uklanja ostatke hrane svake vrste - čak i osušene, zapečene ili teško uklonjive	Strojno pranje posuda		2x5 kg	3.336-147.0
 Sredstvo za pranje posuda CP 220 Alkalno sredstvo za pranje posuda u obliku praška s intenzivnim djelovanjem, uklanja ostatke hrane svake vrste i ostatke tanina, posebice osušene, zapečene i teško uklonjive naslage škroba, posebno učinkovito za područje s tvrdom vodom	Strojno pranje posuda		2x5 kg	3.345-435.0
 Specijalno sredstvo za ispiranje K4 Visoko koncentrirano sredstvo za ispiranje bez stvaranja pjene, prikladno za čaše, posude, pribor za jelo i kuhinjski pribor od stakla, porculana, plastike, nehrđajućeg čelika i aluminijski, sprječava neželjeno stvaranje pjene, prikladno samo u kombinaciji s dozirnom stanicom weigomatic PD compact Plus	Strojno pranje posuda		6x2 l	3.336-146.0
 weigomatic PD compact L Dozirna stanica za doziranje praškastog sredstva za pranje za Gastro Star Compact System, nije prikladna za uporabu sredstva za ispiranje u patronama, bez senzora provodljivosti			1	3.335-952.0
 weigomatic PD compact plus L Dozirna stanica za doziranje praškastog sredstva za pranje za Gastro Star Compact System, također prikladna za uporabu sredstva za ispiranje u patronama, bez senzora provodljivosti			1	3.335-905.0

Opis proizvoda	Primjena	Svojstva	Broj za	
			Veličina pakiranja	Kol. narudžbu
Sredstva za pranje posuda i snažna sredstva za čišćenje				
 Sredstvo za ručno pranje posuda CitroExpress Univerzalno upotrebljivo, sredstvo za ručno pranje posuda blagog mirisa koje se pjenu, dobra snaga otapanja prljavštine	Ručno pranje posuda		10 l	3.336-159.0
 Univerzalno sredstvo za pranje posuda CitroClean Za ručno pranje posuda, nije štetno za materijal, za posude, površine i uređaje	Ručno pranje posuda		12x1 l 1 l	3.336-155.0 3.336-157.0
 Visokoučinkovito univerzalno sredstvo za pranje posuda UniClean S velikom snagom otapanja masti, uklanja i tvrdokorne nečistoće, za sve površine i uređaje	Ručno čišćenje - svakodnevno čišćenje		10 l 12x1 l 1 l	3.336-166.0 3.336-164.0 3.336-165.0
 Intenzivno snažno sredstvo za čišćenje GrillClean Za uklanjanje ostataka masti i ulja s roštilja, u fritezama i pećnicama, nije prikladno za aluminijski i lakirane površine	Ručno čišćenje - svakodnevno čišćenje		12 kg 12x750 ml 750 ml	3.336-178.0 3.336-180.0 3.336-181.0
 Sredstvo za pretpranje PreClean Sredstvo za pretpranje koje se slabo pjenu, za pribor za jelo, posude, lonce i kuhinjski pribor	Ručno pranje posuda		10 l	3.336-168.0
 Sredstvo za uklanjanje kamenca EK Učinkovito uklanja naslage kamenca, prljavštinu i hrđu u perilicama posuda svake vrste	Ručno čišćenje - svakodnevno čišćenje		12 kg	3.336-174.0
 CombiClean Učinkovito uklanja zaprljanja od masti i bjelančevina u unutrašnjosti pećnice i uređaju, može se također koristiti za konvektomate s automatskim programom čišćenja, roštilje i friteze	Ručno čišćenje - čišćenje kuhinje - čišćenje uređaja		10 l	3.336-169.0
 neodisher® CombiDry Za konvektomate	Ručno čišćenje - čišćenje kuhinje - čišćenje uređaja		10 l	3.336-114.0
 neodisher® floor active Snažno čišćenje jako zaprljanih podova i zidova	Ručno čišćenje - generalno čišćenje - svakodnevno čišćenje		10 l	3.336-101.0
 neodisher® floor special Snažno čišćenje jako zaprljanih podova i zidova	Ručno čišćenje - generalno čišćenje - svakodnevno čišćenje		10 l	3.336-103.0

Opis proizvoda	Primjena	Svojstva	Veličina pakiranja	Broj za	
				Kol.	narudžbu
Dezinfekcijska sredstva					
 Dezinfekcijsko sredstvo za čišćenje CleanDis Za čišćenje i dezinfekciju uređaja, radnih površina i podova u samo jednom radnom koraku, stručno mišljenje o djelovanju (prema EN 1276, EN 1650, EN 13697) - baktericidno i levurocidno (učinkovito protiv kvašćevih gljivica), ograničeno virucidno (virusi gripe, H1N1, HIV, HBV, HCV), na popisu ÖGHMP	Ručno čišćenje - svakodnevno čišćenje - dezinfekcija		10 l	3.336-171.0	
 Alkoholno brzo dezinfekcijsko sredstvo QuickDis Za brzu povremenu dezinfekciju prethodno očišćenih površina i uređaja, stručno mišljenje o djelovanju (prema EN 1276, EN 1650, EN 13697) - baktericidno, fungicidno i ograničeno virucidno (grupe virusa, H1N1, HIV, HBV, HCV) i protiv norovirusa, učinkovito protiv kvašćevih gljivica i plijesni, brzo učinkovito (15 sekundi), sušenje bez ostataka prašine, na popisu ÖGHMP	Ručno čišćenje - dezinfekcija		12x750 ml 750 ml	3.336-172.0 3.336-173.0	
 Sredstvo za dezinfekciju prskanjem Sintoquick Brzo dezinfekcijsko sredstvo gotovo za uporabu na bazi etanola, specijalno za primjenu u medicinskoj branši, kuhinji i prehrambenoj branši, nije parfimirano i bez ostataka prašine, učinkovito protiv norovirusa, rotavirusa i bakterija tuberkuloze, na popisu ÖGHMP	Ručno čišćenje - dezinfekcija	neutralan pH-vrijednost: 7,0	10 l 6x1 l	60 3.334-063.0 48 3.334-064.0	
Sredstva za njegu nehrdajućeg čelika					
 Sredstvo za pranje nehrdajućeg čelika neoblank® Spray Za uklanjanje tragova vode, mrlja, diskoloracija i otisaka prstiju s nehrdajućeg čelika	Ručno čišćenje - njega		12x400 ml 400 ml	3.336-118.0 3.336-117.0	
Specijalna sredstva za čišćenje					
 Sredstvo za čišćenje aparata za espresso neodisher® CM Tabs Za uklanjanje tanina i ulja od kave iz aparata za espresso i automata za kavu	Ručno čišćenje - čišćenje kuhinje - čišćenje uređaja		400 g	3.336-110.0	
 Sredstvo za uklanjanje kamenca iz aparata za kavu neodisher® CM spezial Sredstvo za uklanjanje kamenca iz aparata za kavu (prašak)	Ručno čišćenje - čišćenje kuhinje - čišćenje uređaja		1 kg	3.336-124.0	
 Dezinfekcijsko sredstvo za čišćenje neoform CM dis Baktericidno, fungicidno, na popisu DVG, za strojeve za tučenje vrhnja, ledomate, aparate za soft sladoled i automate za pića	Ručno čišćenje - čišćenje kuhinje - čišćenje uređaja - dezinfekcija		1 l	3.336-113.0	
Regenerirajuća sol					
 Regenerirajuća sol specijalna Grubo zrnata regenerirajuća sol, zadovoljava normu DIN 19604			6x2 kg	3.336-092.0	
 Regenerirajuća sol u tabletama Regenerirajuća sol za omekšavanje vode, zadovoljava normu DIN EN 973			25 kg	3.336-093.0	

Opis proizvoda	Primjena	Svojstva	Veličina pakiranja	Broj za	
				Kol.	narudžbu
Rational proizvodi					
 Tablete za čišćenje Rational Reiniger Tabs Tablete za čišćenje svih konvektomata SelfCooking Center sa i bez CareControl	Ručno čišćenje - čišćenje kuhinje - čišćenje uređaja		100 kom	3.336-084.0	
 Tablete za uklanjanje kamenca Rational Care Tabs Tablete za uklanjanje kamenca i čišćenje svih konvektomata SelfCooking Center s CareControl (od godine proizvodnje 10/2008)	Ručno čišćenje - čišćenje kuhinje - čišćenje uređaja		100 kom	3.336-090.0	
 Sredstvo za ispiranje u tabletama Rational Klarspüler Tabs Tablete za sve konvektomate SelfCooking Center bez CareControl	Ručno čišćenje - čišćenje kuhinje - čišćenje uređaja		50 kom	3.336-085.0	

Opis proizvoda	Primjena	ME	Sadržaj po ME	Broj za Kol. narudžbu
Dozirni sustavi				
 basic clean Dozirna pumpa s regulacijom količine za doziranje tekućeg sredstva za pranje		1 kom	1 kom	3.335-901.0
 basic rinse Dozirna pumpa s regulacijom količine za doziranje sredstva za ispiranje		1 kom	1 kom	3.335-903.0
 basic plus Dozirna pumpa s regulacijom provodljivosti za doziranje tekućeg sredstva za pranje		1 kom	1 kom	3.335-908.0
Aparati za miješanje i pomoćna sredstva za doziranje				
 neomatic HSG Ručni aparat za stvaranje pjene i nanošenje otopina sredstva za čišćenje i dezinfekciju gotovih za uporabu		1 kom	1 kom	3.335-917.0
 neomatic WSG Stacionarni zidni aparat za proizvodnju i raspršivanje otopina sredstva za čišćenje i dezinfekciju gotovih za uporabu, uklj. crijevo i košare za kanistar		1 kom	1 kom	3.335-918.0
 Tlačno crijevo WSG/HSG, 20 m, plavo Za neomatic WSG i Neomatic HSG		1 kom	1 kom	3.335-920.0
 neomatic easy dos Ručna pumpica za jednostavno, sigurno i direktno doziranje koncentrata sredstva za čišćenje		1 kom	1 kom	3.335-915.0
 Tlačni raspršivač Za raspršivanje vodenih otopina sredstva za čišćenje i dezinfekciju gotovih za uporabu		1 kom	1 kom	3.335-916.0
 Zatvarač kanistra za kanistre od 5 l/10 l/20 l		1 kom	1 kom	3.335-932.0

Opis proizvoda	Primjena	ME	Sadržaj po ME	Broj za Kol. narudžbu
 Slavina na kanistru od 5 l/10 l Za dozirano uzimanje sredstava za čišćenje iz kanistara.		1 kom	1 kom	3.335-924.0
 Slavina na kanistru od 20 l Za dozirano uzimanje sredstava za čišćenje iz kanistara.		1 kom	1 kom	3.335-925.0
 Pumpica za kanistar od 5 l/10 l, potisak 20 ml		1 kom	1 kom	3.335-926.0
 Pumpica za kanistar od 20 l, potisak 20 ml		1 kom	1 kom	3.335-927.0
 Prskalica za bocu od 750 ml		1 kom	1 kom	3.335-929.0
 Košara za kanistar		1 kom	1 kom	3.335-930.0

SVAKI DAN JE DAN ZA PRANJE.

Čisto do posljednjeg detalja: naši deterdženti za ručno i automatsko doziranje. Pranje rublja je izuzetno složen postupak: dok uklanjanje prljavštine treba biti što snažnije, tekstil zahtijeva nježno tretiranje.

S Professional Ariel vaše je rublje zaštićeno i dulje izgleda kao novo! I istovremeno je dezinficirano sukladno VAH i prema preporukama Robert Koch Instituta (RKI). Time Professional Ariel zadovoljava najviše norme i standarde higijene tekstila u Europi.













Sadržaj Higijena tekstila

Tekuća sredstva za automatsko doziranje	Stranica	245
Sredstva za ručno doziranje	Stranica	246

Opis proizvoda	Primjena	Veličina pakiranja	Kol.	Broj za narudžbu
Tekuća sredstva za automatsko doziranje				
 Tekući deterdžent Professional Ariel System 1 Odlično uklanjanje mrlja, brza topivost proizvoda i uklanjanje mrlja čak i u kratkom ciklusu pranja, nova Ariel Actilift tehnologija pomaže ukloniti mrlje te spriječiti njihovo prodiranje u tkanje, optimalna zaštita boja i vlakana, svjež i ugodan miris, za bijelo i šareno rublje (30°-95°C), za svaku tvrdoću vode, nije prikladan za svilu	Higijena tekstila, strojno pranje	60 l		3.345-719.0
		20 l		3.345-718.0
 Omekšivač Professional Lenor System 2 Za posebno meko pahuljasto rublje s omiljenim mirisom Aprilfrische, smanjuje statički elektricitet, smanjuju se moguće iritacije kože (čak i kod osjetljive kože, neurodermitisa i psorijaze), jedinstveni, dugotrajni miris, zahvaljujući Lenor TouchFresh tehnologiji mikrokapsule otpuštaju decentan miris i pri dodiru oslobadaju svježinu čak i nakon glačanja, neznatno stvaranje nabora i stoga lakše glačanje	Higijena tekstila, strojno pranje	20 l		3.345-720.0
 Odstranjivač mrlja Professional Ariel System 3 Aktivno uklanjanje mrlja u blagim uvjetima za pranje, već na niskim temperaturama učinkovito uklanja mrlje i zadržava boje, izbjeljivač na bazi kisika za sve izbjeljive mrlje, prikladan za bijeli i gotovo sav obojeni tekstil i za svaku tvrdoću vode, pH neutralno i dezinficirajuće pranje na 40°C i 60°C sukladno VAH i ÖGHMP u kombinaciji s Professional Ariel System 1*	Higijena tekstila, strojno pranje	60 l		3.345-722.0
		20 l		3.345-721.0
 Aditiv bijeli Professional Ariel System 4 Tekući aditiv za pranje, za postojanu, ponovno briljantnu bjelinu, uklanja sivilo i žutilo već nakon prve primjene, poboljšava i održava bjelinu rublja, učinkovit već na niskim temperaturama, preporučuje se samo za bijelo rublje, najveća učinkovitost kod pamučnih materijala, također prikladan za sintetički tekstil, prikladan za svaku tvrdoću vode	Higijena tekstila, strojno pranje	20 l		3.345-723.0
 Izbjeljivač na bazi klora Professional Ariel System 5 Za uklanjanje izbjeljivih mrlja (npr. kava, čaj, vino, voće itd.), isključivo za bijelo rublje, izbjeljujuće djelovanje na niskim temperaturama do 40°C kod prepranja	Higijena tekstila, strojno pranje	20 l		3.345-724.0
 Odmašćivač Professional Ariel System 6 Za poboljšano uklanjanje mrlja i povećanu snagu pranja posebno kod mrlja od masti i ulja (npr. jestive masti, kozmetika, ulja za negu, industrijska ulja itd.) i jako zaprljanog rublja, gotovo pH neutralan, bez fosfata i enzima, prikladan za bijelo i šareno rublje te za svaku vrstu tvrdoće vode, poboljšano djelovanje na temperaturama od 60°C	Higijena tekstila, strojno pranje	20 l		3.345-725.0
 Aktivator izbjeljivanja Professional Ariel System 7 Tekući aditiv za uporabu s izbjeljivačem na bazi kisika Professional Ariel System 8, povećava kiselost sapunice, pojačava djelovanje i još bolje uklanja mrlje, za sav bijeli i gotovo sav obojeni tekstil, prikladan za svaku tvrdoću vode i na temperaturama 60-95°C, nije prikladan za vunu i svilu	Higijena tekstila, strojno pranje	20 l		3.345-726.0
 Izbjeljivač na bazi kisika Professional Ariel System 8 Za uklanjanje tvrdokornih izbjeljivih mrlja (npr. kava, čaj, vino, voće itd.) i na visokim temperaturama pranja (60-95°C) u kombinaciji s aktivatorom izbjeljivanja Professional Ariel System 7, prikladan za sav bijeli i gotovo sav obojeni tekstil te za svaku tvrdoću vode, nije prikladan za vunu i svilu, dezinficirajuće djelovanje sukladno VAH na 60°C u kombinaciji s Professional Ariel System 1 i System 7*	Higijena tekstila, strojno pranje	20 l		3.345-727.0
 Deterdžent za fino rublje Professional Dreft Tekući deterdžent za fino rublje, za osjetljive tkanine kao što su vuna i svila ili šareno fino rublje. Jedinstvena kombinacija aktivnih supstancija za savršeno uklanjanje mrlja. Šareno rublje bit će besprijekorno čisto. Ne sadrži izbjeljivače, optička bjelila i fosfate. Sprječava stvaranje grudastih nakupina i čvoriča, ima oznaku Woolmark	Higijena tekstila, ručno pranje Higijena tekstila, strojno pranje	5,07 l		3.345-673.0

* Sigurno upotrebljavati dezinfekcijska sredstva, prije uporabe uvijek pročitati oznaku i informacije o proizvodu.

Opis proizvoda	Primjena	Veličina pakiranja	Kol.	Broj za narudžbu
 <p>Štirka Tekstil daje čvrstoću i otpornost, rublje dobiva svježije njegovan izgled s učinkovitom zaštitom</p>	Higijena tekstila, strojno pranje	10 l		3.336-034.0
Sredstva za ručno doziranje				
 <p>Univerzalni deterđent Professional Ariel Formula Pro+ Svestrani kemotermički univerzalni deterđent, za dezinfekciju s baktericidnim, fungicidnim i virucidnim djelovanjem sukladno VAH/DGDM i prijavljen na popis RKI (A/B), za uklanjanje mrlja na svim temperaturama pranja kod prepranja i pranja, nije prikladan za vunu i svilu, dostatan za 2,16 tone rublja*</p>	Higijena tekstila, ručno pranje	13 kg	44	3.345-715.0
 <p>Univerzalni deterđent Professional Gama Bonux Za najtvrdokornije mrlje na šarenom i bijelom rublju s visokoučinkovitim tenzidima, okružuje prljavštinu i jednostavno je odvaja, prikladan na temperaturama od 30-95°C za bijelo rublje i 20-60°C za šareno rublje, nije prikladan za vunu i svilu, dostatan za 2,4 tone rublja</p>	Higijena tekstila, ručno pranje	15 kg	40	3.345-714.0
 <p>Univerzalni deterđent Professional Ariel Regulär Flüssig Koncentrirani tekući deterđent za bijelo i šareno rublje, vrhunska čistoća kod prvog pranja, dubinsko pranje, poboljšana topivost u vodi i osjetna svježina, visokoučinkovit i na niskim temperaturama (30°C), dostatan za 70 pranja</p>	Higijena tekstila, ručno pranje	2x4,55 l		3.345-716.0
 <p>Univerzalni deterđent Professional Ariel Colour Flüssig Koncentrirani tekući deterđent sa specijalnom formulom za zaštitu boja za šareno rublje, vrhunska čistoća kod prvog pranja, dubinsko pranje, poboljšana topivost u vodi i osjetna svježina, visokoučinkovit i na niskim temperaturama (30°C), dostatan za 70 pranja</p>	Higijena tekstila, ručno pranje	2x4,55 l		3.345-717.0
 <p>Omekšivač za rublje, koncentrat Lenor Linen Care Aprilfrisch Za posebno pahuljasto meko rublje, znatno olakšava glačanje, smanjuje statički elektricitet tekstila i djeluje čak i sa sušilicom rublja, omiljeni miris Aprilfrische, dostatan za 200 pranja</p>	Higijena tekstila, ručno pranje	3x4 l		3.345-495.0
 <p>Omekšivač za rublje, koncentrat Lenor Ultra Sensitive Rublje je pahuljasto meko - specijalno za osjetljivu kožu, sa sastojcima koji ravnaju vlakna, hipoalergen, dermatološki ispitan na podnošljivost, smanjuje iritacije kože, parfem bez alergena, dostatan za 190 pranja</p>	Higijena tekstila, ručno pranje	3x3,8 l		3.345-496.0
 <p>Deterđent za fino rublje Professional Dreft Tekući deterđent za fino rublje, za osjetljive tkanine kao što su vuna i svila ili šareno fino rublje. Jedinstvena kombinacija aktivnih supstancija za savršeno uklanjanje mrlja. Šareno rublje bit će besprijekorno čisto. Ne sadrži izbjeljivače, optička bjelila i fosfate. Sprječava stvaranje grudastih nakupina i čvorića, ima oznaku Woolmark</p>	Higijena tekstila, ručno pranje Higijena tekstila, strojno pranje	5,07 l	3	3.345-673.0
 <p>Osvježivač tekstila Febreze Classic Otopina spremna za uporabu, za raspršivanje po tekstu</p>	Higijena tekstila, ručno pranje	500 ml	12	3.345-733.0
 <p>Osvježivač prostora Febreze proljetno buđenje Uklanja neugodne mirise u toaletu i osvježava zrak, nježna maglica uklanja neugodne mirise i ostavlja nježnu svježinu, raspršuje atmosferski dušik, prirodni sastojak, nije zapaljiv</p>		300 ml	6	3.336-072.0

* Sigurno upotrebljavati dezinfekcijska sredstva, prije uporabe uvijek pročitati oznaku i informacije o proizvodu.



VODA – OSNOVA NAŠEG ŽIVOTA.

Budući da svaki čovjek mora piti dnevno dvije do tri litre vode kako bi ostao aktivan i produktivan, pitka voda je najvažniji prirodni resurs uopće. I predobra je da se koristi za nešto drugo osim za utažiti žeđ. Kärcher se intenzivno bavi pročišćavanjem vode već više od 20 godina. Na početku su to bili sustavi za autopraonice i ručno visokotlačno pranje. Danas stacionarni uređaji serije WPC te dispenceri za vodu serije WPD spojeni na struju i s mogućnošću konfiguriranja predstavljaju aktualni stupanj razvoja u području pitke vode.



Sadržaj Pitka voda

Dispenceri za vodu

Stranica 250



1 Kärcher dispenceri za vodu – klasa za sebe

Kärcher dispenceri pretvaraju svaku uobičajenu vodu iz vodovoda u vodu neophodnu za život. Priključeni direktno na javnu mrežu pitke vode, oni svojim jedinstvenim konceptom filtriranja i higijene stalno nude vodu najveće kvalitete. Ovisno o uređaju, pritiskom na tipku možete odabrati nerashladenu, rashladenu, gaziranu ili vruću vodu. Higijenski, bez kalorija i čisto. To se postiže zahvaljujući automatskoj termičkoj dezinfekciji, ventilu za točenje vode sa zaštitom od dodira i inovativnom konceptu filtriranja s Active-Pure filtrom i Hy-Protect filtrom. Active-Pure filtar osigurava čisti okus vode. Hy-Protect filtar radi s ultra filtracijom bez dodatka kemikalija i pouzdano zadržava bakterije i viruse svojom membranom s najfinijim porama.

2 Čista pitka voda – gdje god da se koristi

Stacionarni uređaji za pripremu vode isporučuju pitku vodu neovisno o javnoj opskrbi vode. Priprema postojećih izvora vode s uređajima WPC nudi odgovarajuća rješenja za brojne primjene; bilo u stočarstvu, za turistička naselja, hotele, kampove, udaljena naselja, otoke, obalna područja ili platforme za bušenje nafte. Ovisno o izvoru sirove vode (bočata ili morska voda) raspoloživi su razni uređaji WPC (bočata voda [BV] i slana voda [SV]). Kombinacija membranskih, media filtara i filtara s aktivnim ugljenom izrađenih po mjeri za specijalne primjene te različite dozirne stanice omogućuju striktno pridržavanje odredbe o pitkoj vodi te ekonomičan rad uz povremeno servisiranje uređaja. Kärcher WPC predstavlja tehnologiju iskušanu u praksi s velikom pouzdanošću i profesionalnošću u analizi sirove vode preko planiranja uređaja i postavljanja sve do servisiranja.

TAKO INDIVIDUALAN KAO I DOBAR UKUS.

Vrste vode:

- nerashladena
- rashladena
- rashladena s CO₂ (Medium)
- rashladena s CO₂ (Classic)
- vruća
- jako vruća

Elektronički paketi:

- Basic
- Advanced

Filtar:

- Active-Pure filter
- Hy-Protect filter
- Hy-Pure filter (filter 2 u 1)

CO₂ boca:

Boca od 6 kg, 10 kg

3 klase hlađenja:

WPD 100: < 50 korisnika
WPD 200: < 100 korisnika
WPD 600: > 100 korisnika

Servisni paketi:

- Kärcher Inspect
- Kärcher Maintain
- Kärcher Full Service

Individualni dizajn prednje strane

Dostupan u različitim bojama

Izvedba:

- Stolni aparat
- Stojeći aparat

Higijensko čišćenje:

- Kemijsko
- Termičko

UNUTARNJE VRIJEDNOSTI - TEHNIČKI PODACI



Basic
Stolni aparat

Advanced
Stolni aparat

Basic
Stojeći aparat

Advanced
Stojeći aparat

		WPD 100		WPD 200		WPD 600	
		Basic	Advanced	Basic	Advanced	Basic	Advanced
Tehnički podaci							
Vrsta struje	V / Hz	220-240 / 50	220-240 / 50	220-240 / 50	220-240 / 50	220-240 / 50	220-240 / 50
Razina zvučnog tlaka	dB(A)	45	45	45	45	45	45
Isporuka vode nerashladena	l/h	120	120	120	120	120	120
Isporuka vode, negazirana, rashladena	l/h	20	20	40	40	80	80
Isporuka vode, negazirana, vruća	l/h	-	10	-	10	-	10
Temperatura vruće vode	°C	-	80-95	-	80-95	-	80-95
Isporuka vode rashladena s CO ₂	l/h	20	20	40	40	80	80
Sadržaj CO ₂ u vodi	g/l	4,5 (Medium)	4,5 (Medium)	6,5 (Classic)	4,5 (Medium) - 6,5 (Classic)	6,5 (Classic)	4,5 (Medium) - 6,5 (Classic)
Veličina CO ₂ boce mala (u aparatu)		425 g	425 g	-	-	-	-
Veličina CO ₂ boce velika (u postolju)		maks. 10 kg	maks. 10 kg	maks. 10 kg	maks. 10 kg	maks. 10 kg	maks. 10 kg
Težina stolnog aparata	kg	30	30	35	35	-	-
Težina stojećeg aparata	kg	45	45	50	50	65	65
Dimenzije stolnog aparata	D × Š × V (u mm)	465 × 365 × 528	465 × 365 × 528	465 × 365 × 528	465 × 365 × 528	-	-
Dimenzije stojećeg aparata	D × Š × V (u mm)	1432 × 365 × 528	1432 × 365 × 528	1432 × 365 × 528	1432 × 365 × 528	1432 × 365 × 528	1432 × 365 × 528
Visina za točenje	mm	300	300	300	300	300	300
Broj korisnika		< 50	< 50	< 100	< 100	> 100	> 100
Broj za narudžbu		1.024-920.2	1.024-920.2	1.024-920.2	1.024-920.2	1.024-920.2	1.024-920.2

- nije moguće

DISPENZERI ZA VODU



WPD 200 Advanced stolni aparat, bijeli



WPD 200 Advanced stolni aparat, crni

Tehnički podaci			
Vrsta struje	V / Hz	220-240 / 50	220-240 / 50
Isporuka vode, negazirana, nerashladena (sobna temp.)	l/h	120	120
Isporuka vode, negazirana, rashladena	l/h	40	40
Isporuka vode rashladena s CO ₂	l/h	40	40
Sadržaj CO ₂ u vodi	g/l	4,5 ** 6,5 *	4,5 ** 6,5 *
Isporuka vode, negazirana, vruća	l/h	10	10
Temperatura vruće vode	°C	80-95	80-95
Težina	kg	35	35
Dimenzije (D x Š x V)	mm	465 x 365 x 528	465 x 365 x 528
Visina za točenje	mm	300	300

Oprema			
Vrste vode		nerashladena, rashladena, rashladena + CO ₂ + vruća	nerashladena, rashladena, rashladena + CO ₂ + vruća
Boja		bijela	crna
Higijensko čišćenje		termičko	termičko
Filtar		Active-Pure filter + Hy-Protect filter	Active-Pure filter + Hy-Protect filter
Upravljanje		Advanced (multifunkcijski zaslon u boji)	Advanced (multifunkcijski zaslon u boji)
Istjecanje vode u posudu za kapanje		da, u kanistru	da, u kanistru
Postolje		ne	ne
Broj za narudžbu		0.300-187.0	0.300-233.0

* Classic (=gazirana) ** Medium (=blago gazirana) CO₂ boca nije u opsegu isporuke



WPD 200 Advanced stojeći aparat, bijeli



WPD 200 Advanced stojeći aparat, crni

Tehnički podaci			
Vrsta struje	V / Hz	220-240 / 50	220-240 / 50
Isporuka vode, negazirana, nerashladena (sobna temp.)	l/h	120	120
Isporuka vode, negazirana, rashladena	l/h	40	40
Isporuka vode rashladena s CO ₂	l/h	40	40
Sadržaj CO ₂ u vodi	g/l	4,5 ** 6,5 *	4,5 ** 6,5 *
Isporuka vode, negazirana, vruća	l/h	10	10
Temperatura vruće vode	°C	80-95	80-95
Težina	kg	35	35
Dimenzije (D x Š x V)	mm	1432 x 365 x 528	1432 x 365 x 528
Visina za točenje	mm	300	300

Oprema			
Vrste vode		nerashladena, rashladena, rashladena + CO ₂ + vruća	nerashladena, rashladena, rashladena + CO ₂ + vruća
Boja		bijela	crna
Higijensko čišćenje		termičko	termičko
Filtar		Active-Pure filter + Hy-Protect filter	Active-Pure filter + Hy-Protect filter
Upravljanje		Advanced (multifunkcijski zaslon u boji)	Advanced (multifunkcijski zaslon u boji)
Istjecanje vode u posudu za kapanje		da, u kanistru	da, u kanistru
Postolje		da	da
Broj za narudžbu		0.300-173.0	0.300-232.0

* Classic (=gazirana) ** Medium (=blago gazirana) CO₂ boca nije u opsegu isporuke

ZA PUNI UŽITAK PIJENJA: ORIGINALNI PRIBOR

S originalnim Kärcher priborom za dispencer za vodu WPD užitak pijenja postaje beskrajn. Vodu možete točiti u bokal, bocu za vodu i čašu kako vam odgovara. Kako bi to stalno tako bilo, Kärcher sredstva za dezinfekciju i čišćenje specijalno su usklađena sa zahtjevima WPD.

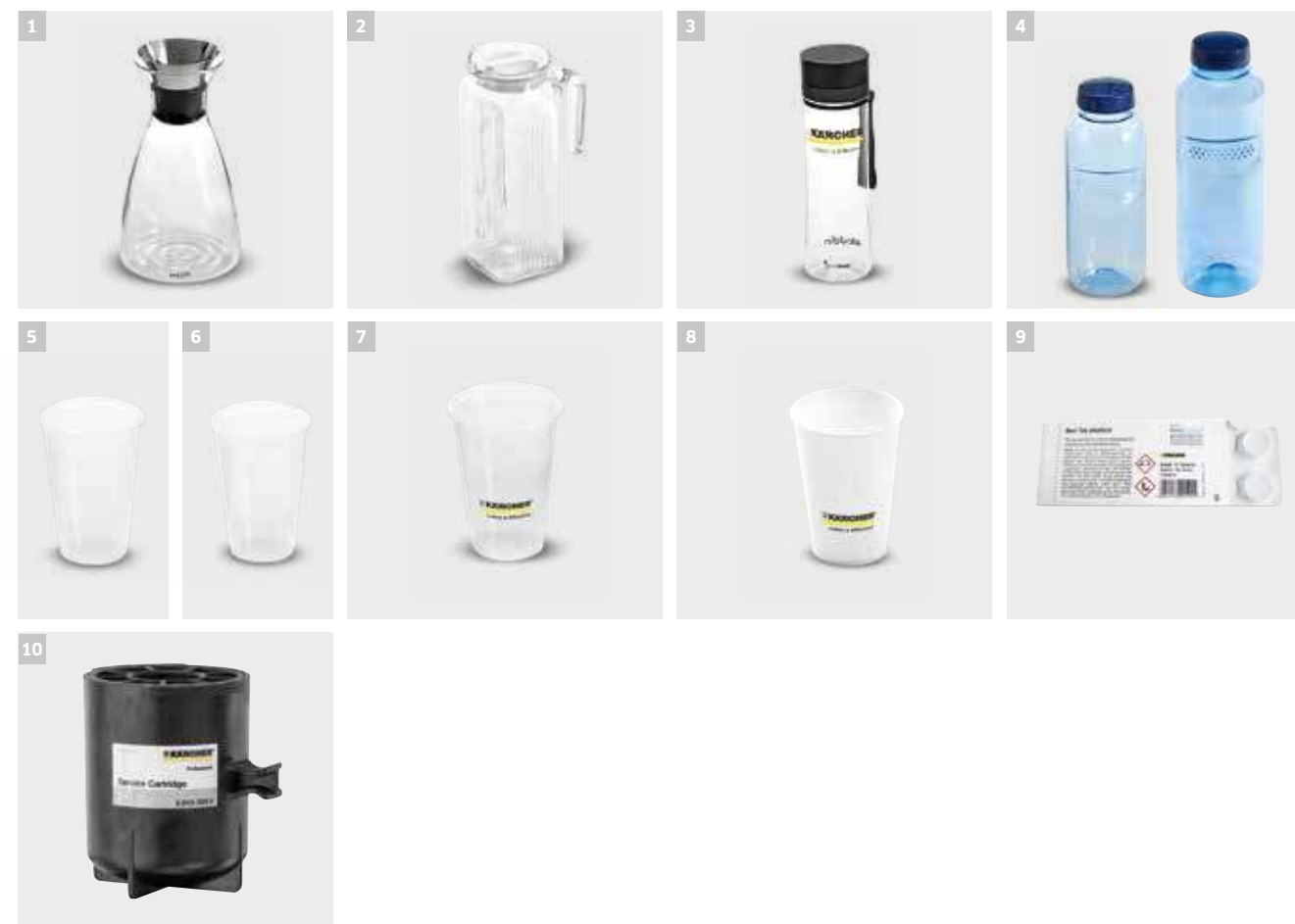

Opis proizvoda	Broj za narudžbu
Bokali/vrčevi	
1 Stakleni dizajnerski bokal Eva Solo 1 l	0.017-575.0
2 Stakleni vrč 1 l s poklopcem	0.017-574.0
Boce za vodu	
3 Tritan boca za vodu 0,6 l, prikladna za pranje u perilici posuda	6.640-469.0
4 Tritan boca za vodu 0,5 l, otporna na pranje u perilici posuda	6.640-430.0
4 Tritan boca za vodu 0,75 l, otporna na pranje u perilici posuda	6.640-512.0
Čaše	
5 Plastične PP čaše (bez otiska, 200 ml, VPE 3000 kom)	6.640-454.0
6 Čaše od tvrdog papira (također za vruća pića, bez otiska, 180 ml, VPE 2500 kom)	6.640-455.0
7 Plastične PP čaše (s otiskom Kärcher, 200 ml, VPE 3000 kom)	6.640-453.0
8 Čaše od tvrdog papira (s otiskom Kärcher, 180 ml, VPE 2500 kom)	6.640-460.0
Higijena i održavanje	
9 Kemijska sredstva za čišćenje s higijenskim učinkom čišćenja	6.295-891.0
CO₂ boca	
10 Filtar kartuša za provođenje kemijskog čišćenja	2.643-308.0

KOMUNALNA TEHNIKA U SVOM SAVRŠENSTVU.

Kärcher točno poznaje zahtjeve i potrebe svojih kupaca. Kao pouzdan i kompetentan partner vladi i pružateljima usluga u području vanjskog čišćenja i komunalne tehnike nudimo rješenja po mjeri. Tu se primjerice ubrajaju naši snažni strojevi za metenje i usisavanje kao i naši svestrano upotrebljivi nosači uređaja. Jednom riječju: uvjerljiva tehnika za maksimalnu ekonomičnost.



Sadržaj Strojevi za metenje i usisavanje i komunalni nosači uređaja

Strojevi za metenje i usisavanje	Stranica	256
Komunalni nosači uređaja	Stranica	258
Primjeri primjene	Stranica	264
Lagani usisavač smeća, puhač lišća, motorna pila	Stranica	266

EKONOMIČNA PRIMJENA TIJEKOM CIJELE GODINE

Kärcher komunalni strojevi postižu posvuda i u svako doba nešto posebno: na velikim površinama poput teško pristupačnih područja. Na cestama, putovima, parkiralištima, zelenim površinama i sportskim terenima. Od proljetnog čišćenja preko održavanja zelenih površina ljeti i sezone lišća sve do čišćenja snijega. Svaki od ovih robusnih strojeva s različitim ugrađenim uređajima predstavlja optimizirano rješenje glede snage, rukovanja i ekonomičnosti. A time i investiciju koja zadržava svoju vrijednost godinama.

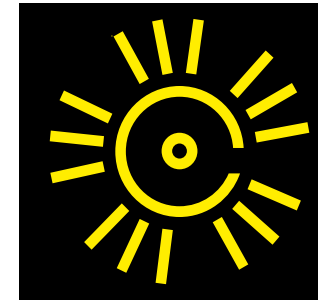

Metenje

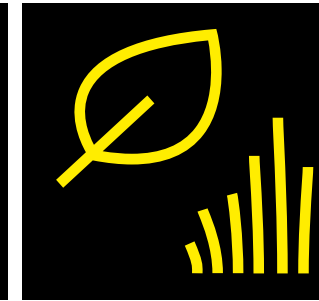

Održavanje zelenih površina

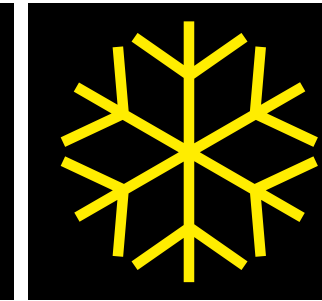

Čišćenje snijega

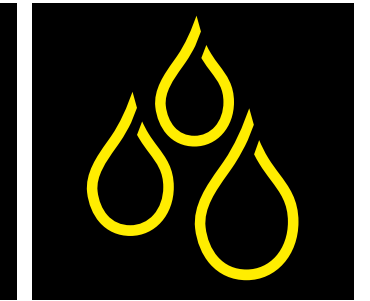

Mokro čišćenje



NOVO! PUHAČ LIŠĆA I MOTORNA PILA NA BATERIJSKI POGON

Kao idealna dopuna za radove na vanjskim površinama u komunalnom sektoru Kärcher vam od sada nudi pakete snage na baterijski pogon kao što su puhač lišća LB 850 Bp i motorna pila CS 330 Bp. Vaše prednosti: Nema emisija. Do 90 % niži troškovi tijekom cijelog životnog vijeka u usporedbi s dosadašnjim uređajima. Do 80 % manje vibracija i do 50 % manja razina buke u usporedbi s modelima na benzin. Baterije su, naravno, kompatibilne sa svim uređajima iz ove serije.



KONFIGURACIJA STROJA MC 130



KONFIGURACIJA STROJA MC 50



	MC 130 Adv	MC 130
Tehnički podaci		
Motor	4-cilindarski dizelski motor / Kubota	4-cilindarski dizelski motor / Kubota
Snaga	36,5 kW pri 2700 okr/min (50 KS)	36,5 kW pri 2700 okr/min (50 KS)
Brzina vožnje	km/h 40	40
Radijus okretanja (unutarnji)	m 1,21	1,21
Dimenzije (D x Š x V)	mm 3950 x 1200 x 1990	3950 x 1200 x 1990
Dopuštena ukupna težina	kg 3500	3500
Vlastita težina	kg 2275	2275
Kapacitet spremnika	l 1000	1000
Spremnik svježe vode	l 195	195
Radna širina	mm 1200-2400	1200-2400
Visina pražnjenja	mm 1550	1550
Površinski učinak	m ² /h 24000	24000
Razina buke u kabini	dB(A) 73	73

Oprema	MC 130 Adv	MC 130
Kabina za 2 osobe	■	■
Multifunkcijski zaslon	■	■
Klima uređaj	□	□
Pneumatsko sjedalo vozača	□	□
Sustav za recikliranje vode	■	■
Visokotlačni čistači	□	□
Broj za narudžbu	1.442-230.2	1.442-230.2

■ Sadržano u opsegu isporuke. □ Mogući pribor.

	MC 50 Adv Comfort	MC 50 Adv
Tehnički podaci		
Pogon / motor	4-taktni dizelski motor / Yanmar	4-taktni dizelski motor / Yanmar
Snaga	19,2 kW / 26 KS	19,2 kW / 26 KS
Brzina vožnje	km/h 20	20
Radijus okretanja (unutarnji)	m 0,75	0,75
Dimenzije (D x Š x V)	mm 2960 x 1090 x 1970	2960 x 1090 x 1970
Dopuštena ukupna težina	kg 1750	1750
Vlastita težina	kg 850 (bez sustava metenja)	850 (bez sustava metenja)
Kapacitet spremnika	l 500	500
Spremnik svježe vode	l 165	165
Radna širina	mm 900-1400	900-1400
Radna širina 3. bočne metle	mm 2000	2000
Visina pražnjenja	mm 1450	1450
Površinski učinak	m ² /h 14000	14000

Oprema	MC 50 Adv Comfort	MC 50 Adv
Grijanje	■	■
Klima uređaj	■	-
Sjedalo vozača	Tkanina	Umjetna koža
Komforno sjedalo	□	□
Radio (uklj. CD, MP3)	□	□
Sustav za recikliranje vode	■	■
Broj za narudžbu	1.442-202.2	1.442-202.2

■ Sadržano u opsegu isporuke. □ Mogući pribor.

KONFIGURACIJA STROJA MIC 84

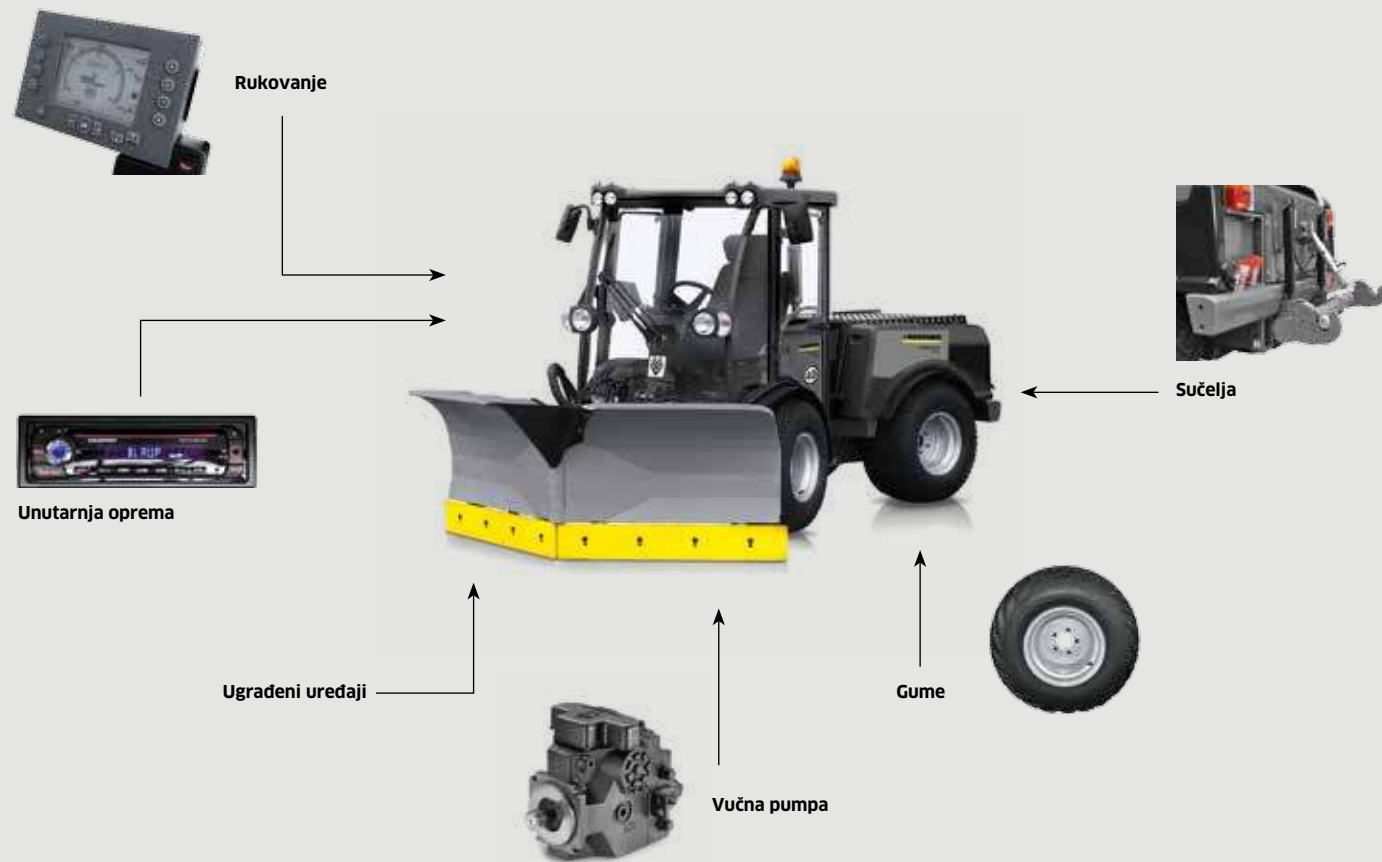

KONFIGURACIJA STROJA MIC 70



MIC 84

Tehnički podaci		
Pogon / motor		4-taktni turbo dizelski motor / Kubota
Snaga		61,7 kW / 84 KS
Norma o emisiji ispušnih plinova		Stage IIIa
Spremnik goriva	l	78
Brzina vožnje	km/h	40
Radna brzina	km/h	20
Radna kočnica		hidrostatska
Dimenzije (D × Š × V)	mm	3215 × 1590 × 2130
Težina	kg	2450
Dopuštena ukupna težina	kg	5000
Radius okretanja (unutarnji)	m	3,1
Sposobnost uspona	%	40
Razina buke (u kabini)	dB(A)	74

Oprema	
Sjedalo za suvozača u nuždi	<input type="checkbox"/>
Klima uređaj	<input type="checkbox"/>
Pneumatsko sjedalo vozača	<input type="checkbox"/>
Grijanje sjedala	<input type="checkbox"/>
Prigušivanje opterećenja	<input type="checkbox"/>
Broj za narudžbu	1.442-012.2

Mogući pribor.

MIC 70

Tehnički podaci		
Motor		4-cilindarski dizelski motor s DPF / Kubota
Snaga	KW / KS	48,6 / 66
Norma o emisiji ispušnih plinova		Stage IIIB / Tier 4 final
Spremnik goriva	litra	50
Brzina vožnje	km/h	40
Dimenzije	mm	2745 × 1200 × 2000
Dopuštena ukupna težina	kg	3500
Težina	kg	1700
Radius okretanja (unutarnji)	m	1,17

Oprema	
Zagrijano vjetrobransko staklo	<input type="checkbox"/>
Klima uređaj	<input type="checkbox"/>
Pneumatsko sjedalo vozača	<input type="checkbox"/>
Prigušivanje opterećenja	<input type="checkbox"/>
Uklanjanje vibracija	<input type="checkbox"/>
Kärcher prednji utovarivač	<input type="checkbox"/>
Broj za narudžbu	1.442-240.2

Mogući pribor.

KONFIGURACIJA STROJA MIC 50



KONFIGURACIJA STROJA MIC 34

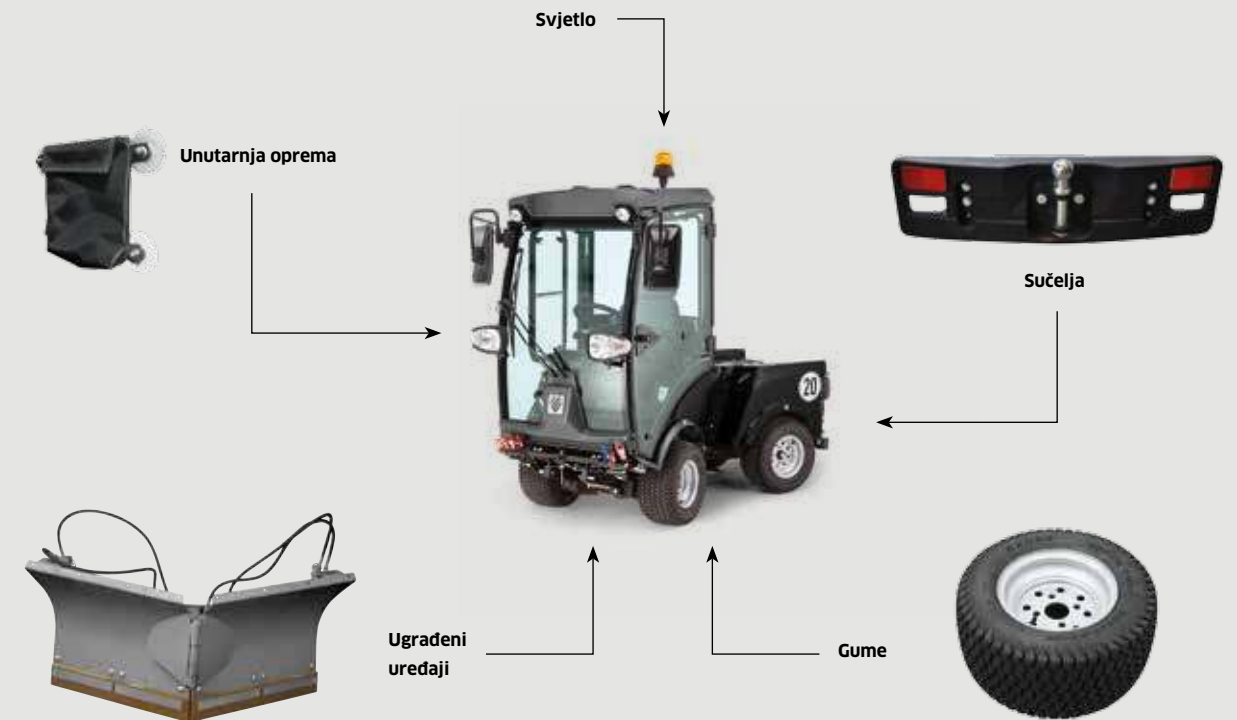

	MIC 50 Adv	MIC 50
Tehnički podaci		
Pogon / motor	4-cilindarski dizelski motor / Kubota	4-cilindarski dizelski motor / Kubota
Snaga	KS 50	50
Norma o emisiji ispušnih plinova	Stage IIIa	Stage IIIa
Spremnik goriva	l 50	50
Brzina vožnje	km/h 40	30
Dimenzije (D × Š × V)	mm 2745 × 1200 × 2000	2745 × 1200 × 2000
Težina	kg 1660	1650
Dopuštena ukupna težina	kg 2800 / 3200	2800 / 3200
Radius okretanja (unutarnji)	m 1,17	1,17
Oprema		
Zagrijano vjetrobransko staklo	<input type="checkbox"/>	<input type="checkbox"/>
Klima uređaj	<input type="checkbox"/>	<input type="checkbox"/>
Pneumatsko sjedalo vozača	<input type="checkbox"/>	<input type="checkbox"/>
Prigušivanje opterećenja	<input type="checkbox"/>	<input type="checkbox"/>
Uklanjanje vibracija	<input type="checkbox"/>	<input type="checkbox"/>
Kärcher prednji utovarivač	<input type="checkbox"/>	<input type="checkbox"/>
Broj za narudžbu	1.442-220.2	1.442-220.2

Mogući pribor.

	MIC 34 C
Tehnički podaci	
Pogon / motor	4-taktni turbo dizelski motor / Kubota
Snaga	24 kW / 34 KS
Brzina vožnje	km/h 20
Radius okretanja (unutarnji)	m 0,75
Dimenzije (D × Š × V)	mm 2410 × 1080 × 1969
Dopuštena ukupna težina	kg 1750
Vlastita težina	kg 850
Oprema	
Kabina	<input checked="" type="checkbox"/>
Radio (uklj. CD, MP3)	<input type="checkbox"/>
Grijanje	<input checked="" type="checkbox"/>
Klima uređaj	<input checked="" type="checkbox"/>
Sjedalo vozača	Tkanina
Komfortno sjedalo	<input type="checkbox"/>
Broj za narudžbu	1.442-210.2

Sadržano u opsegu isporuke. Mogući pribor.

KONFIGURACIJA STROJA MIC 26 C



	MIC 26 C Adv	MIC 26 C
Tehnički podaci		
Pogon / motor	4-taktni dizelski motor / Yanmar	4-taktni dizelski motor / Yanmar
Snaga	19,2 kW / 26 KS	19,2 kW / 26 KS
Brzina vožnje	km/h 20	20
Radius okretanja (unutarjni)	m 0,75	0,75
Dimenzije (D × Š × V)	mm 2410 × 1090 × 1970	2281 × 1069 × 1984
Dopuštena ukupna težina	kg 1750	1750
Vlastita težina	kg 850 (bez sustava metenja)	750

Oprema	MIC 26 C Adv	MIC 26 C
Kabina	■	-
Zaštita od prevrtanja	-	■
Grijanje	■	-
Klima uređaj	□	-
Sjedište vozača	Umjetna koža	Umjetna koža
Komfortno sjedište	□	-
Broj za narudžbu	1.442-212.2	1.442-212.2

■ Sadržano u opsegu isporuke. □ Mogući pribor.

PRIMJERI PRIMJENE



MIC 34 C, metenje



MIC 34 C, čišćenje snijega



MIC 50, kosilica za travu



MC 130, metenje



MIC 84, kombinirano košenje i usisavanje



MIC 84, posipač



MIC 34 C, metla za korov



MIC 50, prednji perač



MIC 50, stroj s prednjom četkom za čišćenje snijega



MC 130, snježni plug V



MIC 84, kranska kosilica



MIC 84, snježni plug



MIC 26 C, kosilica za travnjake



MIC 50, uklanjanje korova



MIC 50, snježni plug V



MC 130, posipač za mokro posipanje soli



MIC 84, metla za korov



MIC 84, freza za snijeg



MIC 26 C, sustav za zalijevanje



MIC 50, kosilica za travnjake



MIC 50, prikolica s posipačem



MIC 84, kosilica za travnjake



MIC 84, freza za asfalt



MIC 84, prednji utovarivač

LAGANI USISAVAČ SMEĆA



IC 15/240 W Adv



IC 15/240 W

Tehnički podaci

		IC 15/240 W Adv	IC 15/240 W
Snaga	kW	4	4
Radna brzina	km/h	6	6
Vrijeme uporabe	h	2,5	2,5
Kapacitet spremnika	l	240	240
Težina punjenja	kg	70	70
Radna širina	mm	100	100
Sposobnost uspona	%	15	15

Oprema

Usisno crijevo uklj. usisnu cijev	■	■
Brojilo radnih sati	■	■
Kanta za smeće 240 l	■	■
Pretinac sa zaključavanjem	■	■
Električno pokretanje	-	-
Poklopac za ubacivanje otpada	■	■
Rotacijsko svjetlo	■	-
Dodatak za vožnju preko rubnjaka	■	-
Poliesterski filter s ravnim naborima	■	-
Broj za narudžbu	1.183-904.0	1.183-903.0

■ Sadržano u opsegu isporuke.

PUHAČ LIŠĆA



Kärcher puhač lišća LB 850 Bp

Tehnički podaci

Trajanje rada, potisak (s Bp 200/400/800)	min	10/20/37,5
Trajanje rada, velika brzina (s Bp 200/400/800)	min	18/36,67,5
Trajanje rada, manja brzina (s Bp 200/400/800)	min	60/120/225
Brzina strujanja zraka, potisak (s Bp 200)	km/h	148
Brzina strujanja zraka, velika brzina (s Bp 200)	km/h	115
Brzina strujanja zraka, manja brzina (s Bp 200)	km/h	75
Snaga zvuka LpA	db	80
Snaga zvuka LwA	db	99
Vrijednosti vibracije	m/s ²	1,1
Težina	kg	2,34
Broj za narudžbu		1.442-110.0

MOTORNA PILA



Kärcher motorna pila CS 330

Tehnički podaci

Broj ureza s BP 200/400/800 Adv		108 / 216 / 405
Vodilica	mm	350
Raspodjela lanca	mm	9,5
Debljina lanca	mm	1,1
Snaga zvuka LpA / LwA / vrijednosti vibracije		85 db / 97 db / 4,1 m/s ²
Težina	kg	3,76
Broj za narudžbu		1.442-111.0

PUNJAČ



Punjač BV Adv

Tehnički podaci

Ulaz akumulatorske baterije		220-240 V / ~50 Hz / 550 W
Izlaz akumulatorske baterije		56 V / maks. 4200 mAh
Vrijeme punjenja za Bp 200/400/800 Adv	min	25 / 30 / 60
Težina	kg	1,91
Broj za narudžbu		2.852-182.0

BATERIJA



Baterija Bp 800 Adv



Baterija Bp 400 Adv



Baterija Bp 200 Adv

Tehnički podaci

Vrsta baterije		50 V litij-ionska	50 V litij-ionska	50 V litij-ionska
Punjenje na struju	Ah	7,5	2	2
Snaga	Wh	375	100	100
Ciklusi punjenja		800 - 1200	800 - 1200	800 - 1200
Težina	kg	2,9	1,3	1,3
Broj za narudžbu		2.852-189.0	2.852-184.0	2.852-183.0

LEDENOM HLADNOĆOM PROTIV PR LJAVŠTINE - NJEŽNO PREMA POVRŠINAMA.

Brojne dijelove i strojeve često je teško očistiti. Kalupe od lijevanog željeza, ekstrudere, strojeve za preradu u prehrambenoj industriji i industriji plastike. Uvijek kada se voda i para kao sredstvo za čišćenje ne mogu uzeti u obzir, na primjer zbog opasnosti od korozije. Ili kada treba izbjeći ostatke nakon pjeskarenja pijeska ili stakla. Iz higijenskih razloga ili zbog osjetljivih površina. Ili kako bi se izbjeglo dugotrajno pranje nakon čišćenja. Pomoću snažnih Ice Blastera Kärcher ispunjava ovu prazninu.

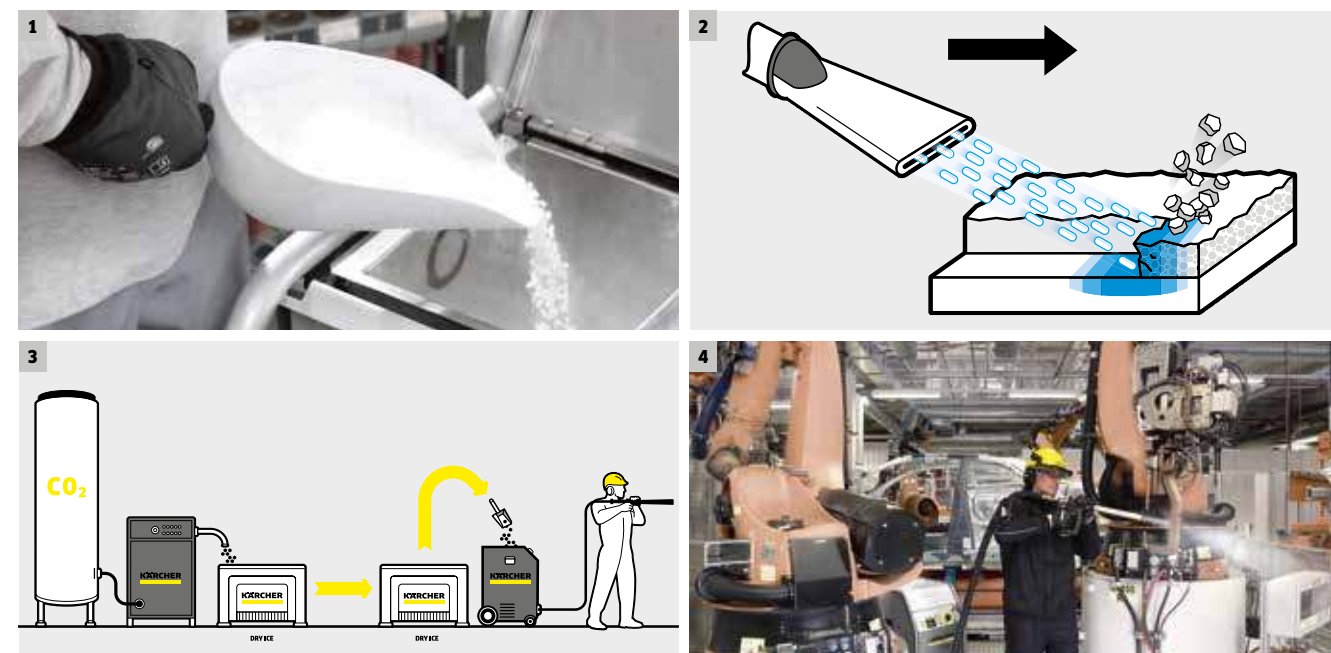

1 Prednosti kod čišćenja mlazom suhog leda

■ Čišćenje bez rastavljanja

Strojeve nije potrebno rastaviti radi čišćenja. Peleti bez problema dopijevaju i u najmanje kutke.

■ Minimalno vrijeme zastoja stroja

zahvaljujući brzom i učinkovitom čišćenju suhim ledom.

■ Ekološko čišćenje

bez dodatnih kemikalija ili sredstava za prskanje.

■ Ne oštećuju se površine

■ Nema ostataka

Suhi led bez ostataka sublimira u CO₂. Nema ostataka sredstava za prskanje ili otpadne vode.

2 Čistoća = hladnoća puta ubrzanje

Uređaj Ice Blaster pelete od suhog leda veličine do 3 milimetra ubrzava na brzinu iznad 150 m/s pomoću komprimiranog zraka. Zbog hladnoće od -79 °C prljavština se smrzne i napukne. Peleti od suhog leda svojom velikom brzinom tada mogu lako odvojiti prljavštinu. Posebno učinkovita metoda za uklanjanje gotovo svake prljavštine uz očuvanje materijala.

3 Od ugljikovog dioksida do leda

U procesu proizvodnje tekući ugljikov dioksid struji u tlačni cilindar uređaja za proizvodnju peleta te se padom tlaka pretvara u snijeg od suhog leda. Hidraulički cilindar komprimira taj snijeg koji se potom istiskuje kroz ploču ekstrudera. Tako nastaju štapići suhog leda koji se lome u pelete.

4 Kärcher uređaji Ice Blaster za svaku primjenu nude pravo rješenje.

Uređaju uvjeravaju svojom robusnošću i pouzdanom tehnikom. Brojna detaljna rješenja kao što su pražnjenje preostalog leda, promišljeni zaštitni i pridržni klin, parametri za prskanje s mogućnošću zatvaranja, integrirani separator vode i ostalo značajno olakšavaju svakodnevni posao.

Sadržaj Čišćenje suhim ledom

Uređaji za čišćenje mlazom suhog leda
Uređaji za proizvodnju peleta

Stranica 270
Stranica 272

SUPER KLASA



IB 15/120

Tehnički podaci		
Napon	V	220-240
Frekvencija	Hz	50-60
Priključna snaga	kW	0,6
Priključak komprimiranog zraka		Račvasta spojka (DIN 3238)
Kučište / okvir		Plemeniti čelik (1.4301)
Dužina kabela	m	7
Tlak zraka	bar/MPa	2-16 / 0,2-1,6
Volumenski protok zraka	m ³ /min	2-12
Razina zvučnog tlaka	dB(A)	125
Kapacitet suhog leda	kg	40
Peleti od suhog leda (promjer)	mm	3
Potrošnja suhog leda	kg/h	30-120
Težina bez pribora	kg	91,5
Dimenzije (D × Š × V)	mm	720 × 850 × 1100

Oprema		
Mlaznica s plosnatim mlazom	■	
Mlaznica s okruglim mlazom, XL, duga	■	
Mlazno crijevo, s električnim upravljačkim vodom i brzom spojkom	■	
Prekidač „Samo zrak“ ili „Led i zrak“ na pištolju	■	
Uklj. kolut užeta za uzemljenje	■	
Integrirani separator ulja i vode	■	
Broj za narudžbu		1.574-104.0

■ Sadržano u opsegu isporuke.

KOMPAKT KLASA



IB 7/40 Adv



IB 7/40 Classic

Tehnički podaci			
Napon	V	220-240	220-240
Frekvencija	Hz	50-60	50-60
Priključna snaga	kW	0,6	0,6
Priključak komprimiranog zraka		Račvasta spojka (DIN 3238)	Račvasta spojka (DIN 3238)
Kučište / okvir		Plemeniti čelik (1.4301)	Plemeniti čelik (1.4301)
Dužina kabela	m	7	7
Tlak zraka	bar/MPa	2-10 / 0,2-1	2-10 / 0,2-1
Volumenski protok zraka	m ³ /min	0,5-3,5	0,5-3,5
Razina zvučnog tlaka	dB(A)	99	99
Kapacitet suhog leda	kg	15	15
Peleti od suhog leda (promjer)	mm	3	3
Potrošnja suhog leda	kg/h	15-50	15-50
Težina bez pribora	kg	70	69
Dimenzije (D × Š × V)	mm	768 × 510 × 1100	768 × 510 × 1100

Oprema			
Mlaznica s plosnatim mlazom	■		■
Mlaznica s okruglim mlazom, XL, duga	-		-
Mlazno crijevo, s električnim upravljačkim vodom i brzom spojkom	■		■
Prekidač „Samo zrak“ ili „Led i zrak“ na pištolju	■		-
Uklj. kolut užeta za uzemljenje	■		-
Integrirani separator ulja i vode	■		■
Broj za narudžbu		1.574-002.0	1.574-001.0

■ Sadržano u opsegu isporuke.

UREĐAJ ZA PROIZVODNJU PELETA



IP 220

Tehnički podaci

Proizvodna količina	kg/h	220
Vrsta struje	Ph / V / Hz	3 / 400 / 50
Priključna snaga	kW	5,6
Spremnik za skladištenje tekućeg CO ₂	Spremnik za skladištenje CO ₂ ; tekuća faza 13-21 bar	
Spoj za dovod CO ₂	1/2" BSP utičnica	
Težina bez pribora	kg	540
Dimenzije (D × Š × V)	mm	1560 × 800 × 1450
Broj za narudžbu	1.574-112.0	



IP 120

Tehnički podaci

Proizvodna količina	kg/h	120
Vrsta struje	Ph / V / Hz	3 / 400 / 50
Priključna snaga	kW	4
Spremnik za skladištenje tekućeg CO ₂	Spremnik za skladištenje CO ₂ ; tekuća faza 13-21 bar	
Spoj za dovod CO ₂	1/2" BSP utičnica	
Težina bez pribora	kg	360
Dimenzije (D × Š × V)	mm	1320 × 700 × 1430
Broj za narudžbu	1.574-111.0	



IP 55

Tehnički podaci

Proizvodna količina	kg/h	55
Vrsta struje	Ph / V / Hz	3 / 400 / 50
Priključna snaga	kW	1,6
Spremnik za skladištenje tekućeg CO ₂	Spremnik za skladištenje CO ₂ ; tekuća faza 13-21 bar	
Spoj za dovod CO ₂	1/2" BSP utičnica	
Težina bez pribora	kg	147
Dimenzije (D × Š × V)	mm	1150 × 600 × 1300
Broj za narudžbu	1.574-110.0	

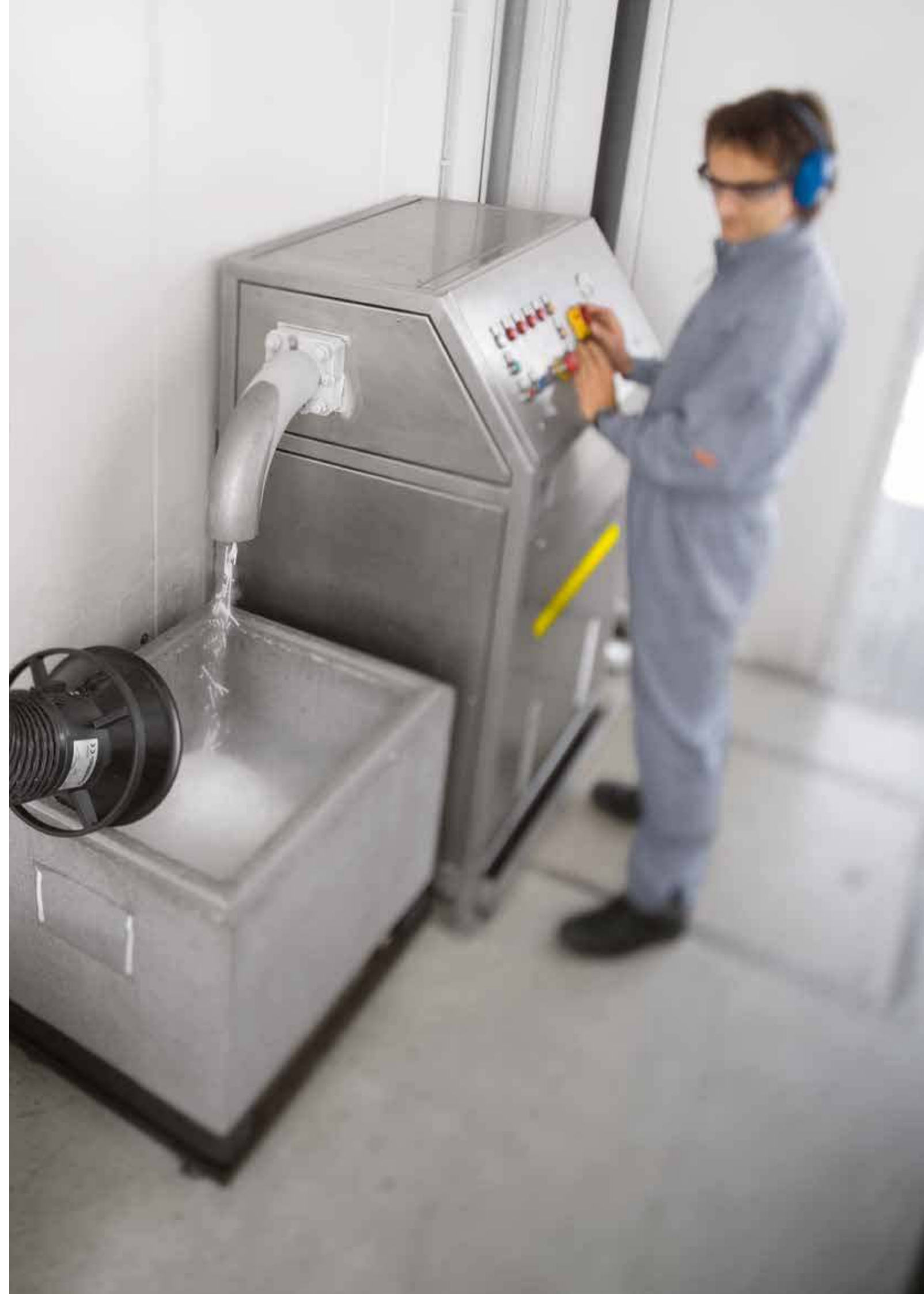

DIO PO DIO SAVRŠENO OČIŠĆEN – S KÄRCHER UREĐAJIMA ZA ČIŠĆENJE DIJELOVA.

U modernom čišćenju dijelova nema mjesta za kompromise. Kärcherovi uređaji za čišćenje dijelova izrađuju se od kvalitetnih materijala. Intenzivno čišćenje se vrši sredstvima za čišćenje na bazi vode bez otapala i bez poteškoća uklanja masti, ulja i ostale prljavštine. Uporabom odgovarajućih sredstava za čišćenje sastavni dijelovi se neko određeno vrijeme mogu konzervirati.



Sadržaj Čišćenje dijelova

Čišćenje dijelova

Stranica 276



1 Uređaji za čišćenje dijelova - neophodni u industriji i obrtu

Kärcher uređaji za čišćenje dijelova su nezamislivi bez industrijske proizvodnje i održavanja. Služe za temeljito i pažljivo čišćenje zaprljanih sastavnih dijelova, komponenti i alata prije i nakon postupaka obrade kao što su zavarivanje ili međumontaža i završna montaža. Također u radionicama za servisiranje teretnih vozila te poduzećima za servisiranje i održavanje: optimalno rješenje za čišćenje motora, kućišta prijenosnika i dijelova stroja. Pored automatskih uređaja za čišćenje dijelova Kärcher nudi ručne, biološke uređaje za čišćenje dijelova koji idu još korak dalje: Kod njih specijalizirani mikrobi biološki razgrađuju rastoplenu prljavštinu.

2 Biološko čišćenje dijelova - na bazi vode

Upotrijebljena sredstva za čišćenje su pH neutralna i dermatološki ispitana. Sredstvo za čišćenje čisti bez otapala i stoga je posebno prihvatljivo za okoliš. U kombinaciji s mikrobima jamči stalno veliki učinak čišćenja. Potpuna izmjena tekućine za čišćenje i time povezano zbrinjavanje nisu potrebni. Zahvaljujući biološkoj razgradnji kontaminata sredstvo za čišćenje ima teoretski neograničenu izdržljivost. Tekućina, koja je ishlapila ili je ispuštena tijekom radnog procesa, dolijeva se u pravilnim razmacima.

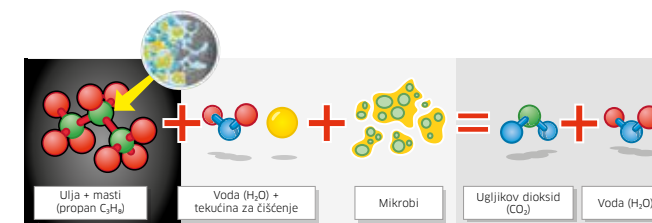

Postupak biološkog čišćenja pod mikroskopom: Organske tvari biološki se razgrađuju na ugljikov dioksid i vodu uporabom sredstava za čišćenje na bazi vode i mikroba.

BIOLOŠKO ČIŠĆENJE DIJELOVA



PC 100 M2 Bio

Tehnički podaci

Tlak	bar / MPa	0,3 / 0,03
Količina prijenosa	l/h	900
Priključna snaga	kW	1
Radna površina	mm	1041 × 660
Kućište / okvir		HDPE - plastika
Maks. temperatura	°C	40
Korisni teret	kg	100
Volumen spremnika	l	80
Težina	kg	44
Dimenzije (D × Š × V)	mm	952 × 1181 × 1067
Napon	V	220-240

Oprema

Kist (natopljen sredstvom za čišćenje)	■
Slavina za pranje	■
Kontrola razine vode	■
Broj za narudžbu	1.626-722.0

■ Sadržano u opsegu isporuke.

AUTOMATSKO ČIŠĆENJE DIJELOVA



PC 60/130 T

Tehnički podaci

Tlak	bar / MPa	1,5 / 0,15
Količina prijenosa	l/h	4500
Priključna snaga	kW	5,5
Radni promjer	mm	600
Korisna visina	mm	310
Kućište / okvir		Plemeniti čelik (1.4301)
Maks. temperatura	°C	80
Podšavne vremena čišćenja	min	1-30
Korisni teret	kg	130
Volumen spremnika	l	100
Težina	kg	165
Dimenzije (D × Š × V)	mm	1080 × 1000 × 1250

Oprema

Brojilo radnih sati	■
Pridržni prsten od inoxa	■
Košara za sitne dijelove s poklopcem (plemeniti čelik)	-
Separator ulja	-
Timer za ciklus čišćenja	■
Kontrola razine vode	■
Broj za narudžbu	1.626-704.0

■ Sadržano u opsegu isporuke.

SVE ZA ČISTO VOZILO.

Kärcher nudi potpuni asortiman sustava za unutarnje i vanjsko čišćenje osobnih i gospodarskih vozila: automatske i samoposlužne autopraonice koje ispunjavaju očekivanja svojom ekonomičnošću, dugim životnim vijekom i savršenim rezultatima čišćenja. I pri tome su štedljive u potrošnji vode i čuvaju okoliš.



1 Automatske autopraonice

Do detalja osmišljen koncept stroja koji povezuje najveću pouzdanost i minimalni trošak održavanja s optimalnom pristupačnošću i najjednostavnijim rukovanjem. Autopraonica se može individualno prilagoditi okolnostima i željama kupca.

2 Autopraonice za gospodarska vozila

Pogon autopraonica za gospodarska vozila ne dopušta kompromise. Kärcher jamči korištenjem vruće pocinčanih čeličnih konstrukcija, remenskih i direktnih pogona te inteligentnog Can-Bus upravljanja maksimalnu raspoloživost, ekonomičnost i dugi životni vijek tih postrojenja. I može ispuniti svaku želju kupca zbog fleksibilnosti u opremi i pogonu.

3 Samoposlužne autopraonice

Kärcher, pionir u području visokotlačnog pranja, nudi u ovom području primjene kompletni proizvodni program. Počevši od samoposlužnih autopraonica za jedno mjesto sve do samoposlužnih autopraonica za više mjesta i samoposlužnih usisavača.

Sadržaj Autopraonice

Automatske autopraonice	Stranica	280
Autopraonice za gospodarska vozila	Stranica	281
Samoposlužne autopraonice		
i samoposlužni uređaji	Stranica	283
Samoposlužne autopraonice	Stranica	284
Samoposlužni usisavači i Forecourt uređaji	Stranica	286

TEHNIČKI PODACI I OPREMA

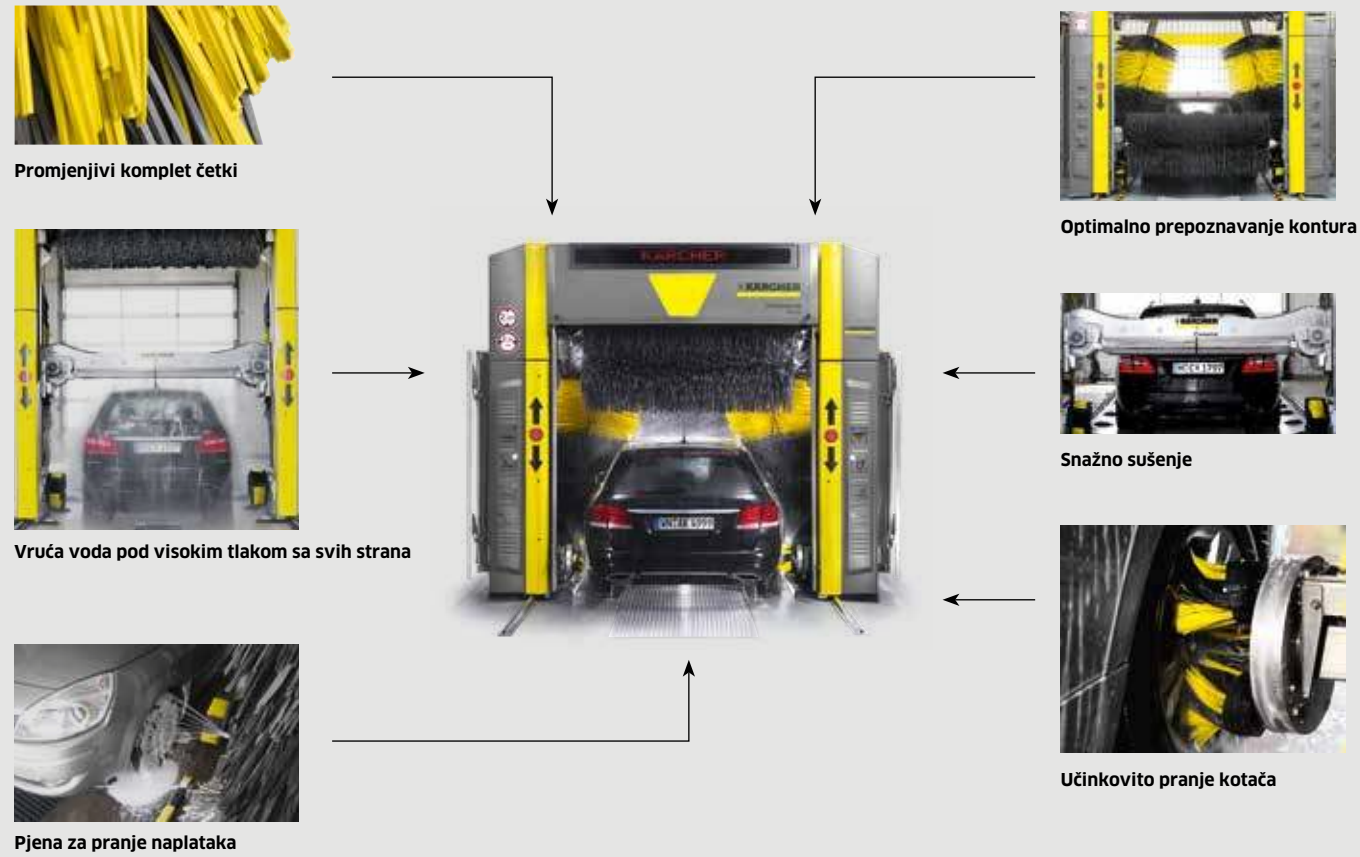

TEHNIČKI PODACI I OPREMA

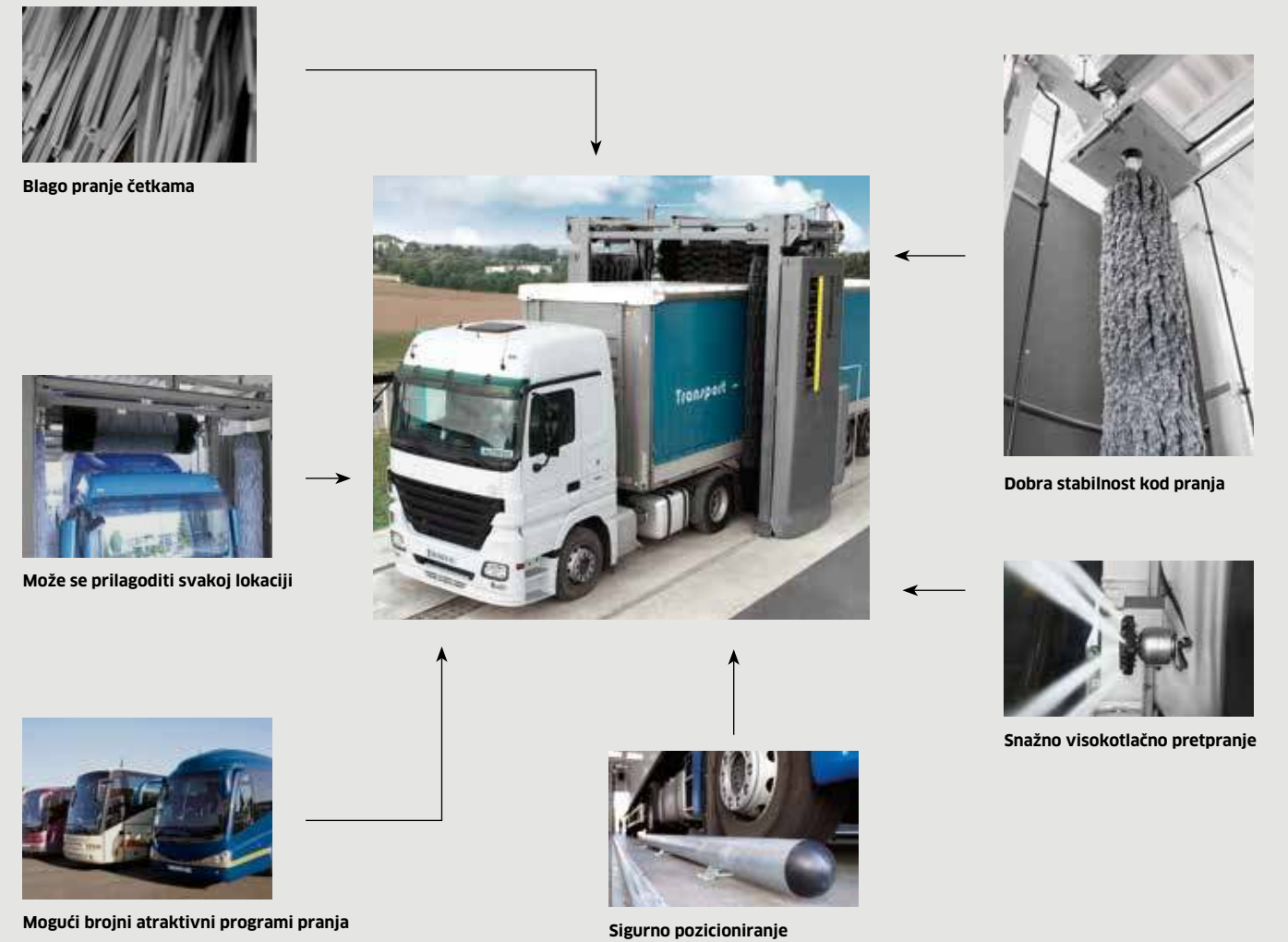

	CB 3 28/3	CB 3 25/3	CB 3 23/3
Tehnički podaci			
Visina pranja	mm 2800	2500	2300
Visina autopraonice*	mm 3715	3415	3215
Priključak za svježu vodu	l/min, bar najmanje 50, 4-6	najmanje 50, 4-6	najmanje 50, 4-6
Ulazna snaga**	kW 8 / 16	8 / 16	8 / 16
Električni priključak	Ph / V / Hz 3 / 400 / 50	3 / 400 / 50	3 / 400 / 50

* kod autopraonica s paketom obloga „Basic“ bez prednje obloge smanjuje se visina autopraonice za 65 mm. ** bez/s bočnim ventilatorom
Tehnički podaci odnose se na CB 3, podaci za CB 3 kao tunelsku autopraonicu odstupaju u skladu s tim.

	TB 50	TB 46	TB 42	TB 36
Tehnički podaci				
Visina pranja	mm 5050	4600	4250	3600
Visina praonice bez zaštite od prskanja	mm 5989	5539	5189	4539
Visina praonice sa zaštitom od prskanja	mm 6047	5597	5247	4597
Priključak za svježu vodu	l/min, bar 100, 4-6	100, 4-6	100, 4-6	100, 4-6
Ulazna snaga	kW 5,3	5,3	5,3	5,3
Električni priključak	Ph / V / Hz 3 / 400 / 50	3 / 400 / 50	3 / 400 / 50	3 / 400 / 50

**Atraktivan dizajn**

Različiti paketi obloga i mogućnost individualnog uređenja autopraonice i odabira četki osiguravaju dizajn u skladu sa željama kupca - ispunjavaju svaku želju.

Premium konzerviranje

Premium program konzerviranja postiže sa sredstvom RM 837 kod vremena pranja kraćeg od 8 minuta vidljivu dugotrajnu zaštitu s efektom popravka koji traje do 10 pranja.

Inteligentni sustavi za početak pranja i upravljanje

S jako različitim sustavima u pogledu rukovanja i brojnih funkcija, za svaku primjenu je raspoloživ odgovarajući sustav za početak pranja i upravljanje.

Ekonomičan rad

Zahvaljujući Kärcher sustavima za recikliranje vode može se ostvariti smanjenje potrošnje svježe vode do 85 posto.

**Jednostavno navođenje vozača**

Portal se može opcionalno opremiti semaforom za pozicioniranje. Ova mogućnost pojednostavljuje vozaču pozicioniranje vozila.

Siguran tijek pranja

Svjetlosne prepreke prepoznaju konture vozila i na taj način osiguravaju tijek pranja bez problema.

Blago pranje vozila

Pretvarači frekvencije omogućuju nježno čišćenje i pouzdano čuvaju autopraonicu što doprinosi njeznom dugom životnom vijeku.

Ekonomičan rad

Zahvaljujući Kärcher sustavima za recikliranje vode može se ostvariti smanjenje potrošnje svježe vode do 85 posto.

MOBILNA AUTOPRAONICA S JEDNOM ČETKOM



Kärcher RBS 6000: velika ekonomičnost za male vozne parkove

S RBS 6000 Kärcher nudi idealno rješenje za manje vozne parkove. Služi za pranje kamiona, autobusa i dostavnih vozila s prednje, stražnje i bočne strane. Vodi se oko vozila, a rotirajuća četka uklanja prljavštinu jednostavno, brzo i učinkovito.



1 Jednostavno rukovanje

- Uz pomoć rotacije četke, korisnik može pokretati uređaj prema naprijed pomoću ručke za rukovanje i sigurnosne ručke uz minimalnu potrebnu snagu.
- Kada se ručka pusti, zaustavlja se rotacija četki.

2 Optimalan rezultat pranja

- Putem pumpe za doziranje moguće je dodati samo onoliko Kärcher sredstva za čišćenje koliko je stvarno potrebno.

RBS 6014

RBS 6012

Tehnički podaci		RBS 6014	RBS 6012
Visina pranja	mm	4205	3645
Visina autopraonice	mm	4370	3810
Priključak za svježu vodu	l/min / bar	80 / 3-6	80 / 3-6
Priključna snaga	kW	1,15	1,15
Napon	V	400 230 240	400 230 240
Frekvencija	Hz	50	50
Broj strujnih faza	Ph	3 3 1	3 3 1
Broj za narudžbu		1.826-405.0 1.826-415.0 1.826-425.0	1.826-205.0 1.826-215.0 1.826-225.0

Oprema		RBS 6014	RBS 6012
Pumpa za doziranje	3.637-162.0	■ / ■ / ■	■ / ■ / ■
Crijevo za vodu/strujni kabel	4.440-265.0	□ / □ / □	□ / □ / □
Kolica za crijevo uklj. crijevo za vodu/strujni kabel	2.637-191.0	□ / □ / □	□ / □ / □
Spojnicica za dovoz energije odozgo	2.638-100.0	□ / □ / □	□ / □ / □
Visoki kolni slog za uporabu na neravnim površinama	2.638-762.0	□ / □ / □	□ / □ / □

■ Sadržano u opsegu isporuke. □ Mogući pribor. Ostale varijante i mogućnosti opreme na upit.

SAMOPOSLUŽNI UREĐAJ ZA PRETPRANJE

Kärcher HDS-C: za savršeno pretpranje



Bilo da je riječ o građevinskoj tvrtki, špediterskoj tvrtki, tvrtki za iznajmljivanje strojeva, radionicama za servisiranje, autobusnom prijevozniku ili sportsko-rekreativnom centru – gdje je fleksibilnost dio poslovanja, ne smiju nedostajati stacionarni Kärcher visokotlačni čistači s toplom vodom HDS-C.

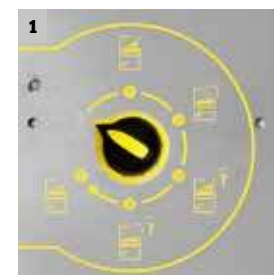

1 Jednostavan odabir programa

- Program je moguće odabrati korak po korak pomoću okretnog gumba.
- Razumljivi piktogrami olakšavaju rukovanje.

2 Individualna oprema

- Oprema s uređajem za mehaničku provjeru kovanica, držačem HD cijevi za prskanje, držačem crijeva, zakretnom polugom i uputama za rukovanje.

	HDS-C 8/15 E plemeniti čelik HDS-C 8/15 E čelik lakirani	HDS-C 9/15 plemeniti čelik HDS-C 9/15 čelik lakirani	HDS-C 7/11 plemeniti čelik HDS-C 7/11 čelik lakirani
--	--	--	--

Tehnički podaci			
Količina prijenosa	l/h	740	900
Radni tlak	bar / MPa	150 / 15	150 / 15
Ulazna snaga	kW	29,6	6,8
Potrošnja goriva	kg/h	-	6,9
Vrsta struje	Ph / V / Hz	3 / 400 / 50	3 / 400 / 50
Dimenzije (D x Š x V)	mm	1040 x 727 x 1360	1040 x 727 x 1360
Broj za narudžbu		1.319-219.0 1.319-218.0	1.319-217.0 1.319-216.0

Oprema			
Ručni pištolj za prskanje (Easy Press)	4.775-448.0	■	■
Servo-Press regulator	4.775-470.0	□	□
Visokotlačno crijevo (10 m)	6.389-856.0	■	■
Cijev za prskanje (1050 mm)	4.760-550.0	■	■
Držač cijevi za prskanje	2.641-310.0	□	□
Zakretni krak (visina 3600 mm)	2.641-323.0	□	□
+ priključni komplet za zakretni krak	2.641-362.0	□	□
Spremnik za visokotlačno crijevo	2.641-320.0	□	□
Uređaj za mehaničku provjeru žetona 21,75 x 2,7 mm	2.641-297.0	□	□
Brojilo impulsa	2.641-333.0	□	□
Žetoni (21,75 x 2,7 mm), VE 100 kom	6.768-337.0	□	□

■ Sadržano u opsegu isporuke. □ Mogući pribor. Ostale varijante i mogućnosti opreme na upit.

TEHNIČKI PODACI I OPREMA



Energetska učinkovitost zahvaljujući pumpama s vodenim hlađenjem



Fleksibilno oblikovanje programa



Promišljeni spremnik za alat za pranje

Izvedba koja zauzima malo mjesta



Uređaj za omekšavanje vode i osmozu



Zaštita protiv krađe i vandalizma

Odgovarajuća rješenja za svaku lokaciju

UREĐAJ ZA JEDNO MJESTO ZA SAMOPOSLUŽNO PRANJE

Kärcher SB Wash:
za kompletno čišćenje

SB Wash ispunjava očekivanja niskim troškovima prostora i investicije te je stoga savršeno prikladan za ulazak u posao s profesionalnim samoposlužnim autopraonicama.

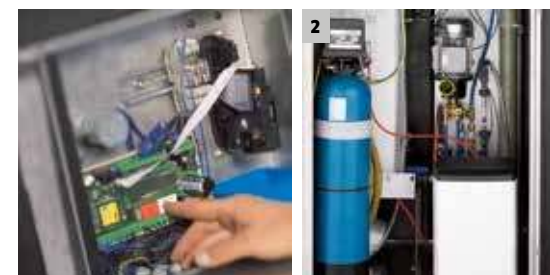

1 Potpuna kontrola

- Daljinsko pozivanje podataka pritiskom gumba.
- Svi relevantni pogonski podaci su pregledni i na dohvat ruke.

2 Dugotrajna tehnika

- Uređaji za omekšavanje vode sprječavaju nastajanje kamenca i tako jamče dugi životni vijek autopraonice.

SB MB

Tehnički podaci		
Broj mjesta za pranje		2-4
Radni tlak	bar	100 / 120
Količina prijenosa	l/h	500 / 900 po mjestu za pranje
Temperatura vruće vode	°C	maks. 60
Električni priključak	Ph / V / Hz	3 / 400 / 50

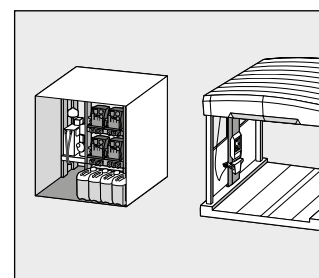

Skid izvedba

Tehnika se unaprijed montira na postolje i na licu mjesta se postavlja u prostor od strane kupca.

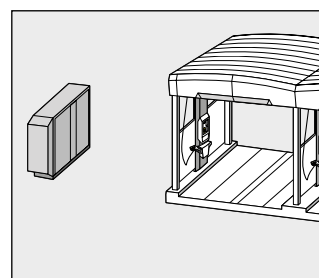

Cab izvedba

Postavljanje izvan mjesta za samoposlužno pranje. Jednostavan odabir programa putem jedinice za daljinsko upravljanje.

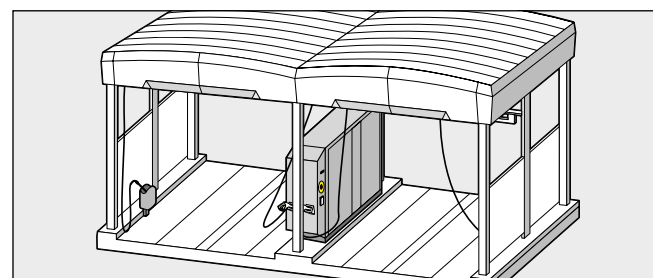

Cab-1 i Cab-2 izvedba

Cab-1 izvedba s kombiniranim alatima za pranje (četka i visoki tlak) ili Cab-2 izvedba s odvojenim alatima za pranje (odvojena četka i visokotlačna cijev za prskanje) postavljaju se između mjesta za samoposlužno pranje.

SB Wash 5/10 Fp/Ws SB Wash 5/10 Fp SB Wash 5/10 Fp SB Wash 5/10

Tehnički podaci		SB Wash 5/10 Fp/Ws	SB Wash 5/10 Fp	SB Wash 5/10 Fp	SB Wash 5/10
Količina prijenosa	l/h	500	500	500	500
Radni tlak	bar	100	100	100	100
Radna temperatura	°C	-20 do +40	-20 do +40	-20 do +40	0 do +40
Vrsta struje	Ph / V / Hz	3 / 400 / 50	3 / 400 / 50	3 / 400 / 50	3 / 400 / 50
Dimenzije (D x Š x V)	mm	1040 x 725 x 1375	1040 x 725 x 1375	1040 x 725 x 1375	1040 x 725 x 1375
Oprema					
Boja		Plemeniti čelik	Plemeniti čelik	antracit	antracit
Zakretni krak	2.641-323.0	■	□	■	□
Uređaj za omekšavanje vode i osmozu	2.641-012.0	-	□	-	-
Integrirani uređaj za omekšavanje vode		■	-	-	-
Zasebni program četki s ventili lom polovičnog opterećenja	3.640-262.0	□	□	□	□
Broj za narudžbu		1.319-202.0	1.319-203.0	1.319-201.0	1.319-204.0

■ Sadržano u opsegu isporuke. □ Mogući pribor. Ostale varijante i mogućnosti opreme na upit.

Ostale uređaje, pribor i sredstva za čišćenje pronaći ćete u našim katalozima ili na www.kaercher.com.

Ostale uređaje, pribor i sredstva za čišćenje pronaći ćete u našim katalozima ili na www.kaercher.com.

FORECOURT UREDAJI



Kärcher Forecourt uređaji: atraktivna dodatna ponuda

S Kärcher Forecourt uređajima povećat ćete atraktivnost svoje lokacije i osigurati atraktivne dodatne prihode.

NOVO



1 Air Tower

Za provjeru i regulaciju tlaka u gumama ako je potrebno. Za područja u kojima postoji opasnost od mraza raspoloživa je izvedba No-Frost s toplinskom izolacijom.

2 Air Water Tower

Za provjeru i regulaciju tlaka u gumama te za punjenje spremnika za vodu (npr. za pranje vjetrobranskog stakla). Za područja u kojima postoji opasnost od mraza raspoloživa je izvedba No-Frost s toplinskom izolacijom.

3 Čistač tepiha

Za čišćenje tepiha bez vode. Također dostupan kao izvedba s površinom za odlaganje tepiha tijekom čišćenja.

4 Raspršivač mirisa

Za dobar ugođaj u vašem vozilu; neutralizira neugodne mirise poput mirisa cigareta itd. Za područja u kojima postoji opasnost od mraza raspoloživa je izvedba No-Frost s toplinskom izolacijom.

SAMOPOSLUŽNI USISAVAČI



Kärcher Mono/Duo samoposlužni usisavači: klasici

Veliki učinak čišćenja i robusnost odlikuju ove samoposlužne usisavače s jednim i dva mjesta. Svi modeli dostupni su u različitim klasama snage, kao varijanta s trofaznom ili izmjeničnom strujom s integriranim spremnikom za otpad i filtrom s vibracijskim mehanizmom.



1 Ergonomski oblikovana usisna mlaznica

- Za savršeno uklanjanje prljavštine u svakom kutku.

2 Razne mogućnosti plaćanja

- Žetoni ili kovanice: jednostavno samoposlužno plaćanje.

Dvostruki samoposlužni usisavači

Jednostruki samoposlužni usisavači

Tehnički podaci	Dvostruki samoposlužni usisavači		Jednostruki samoposlužni usisavači		
Količina zraka	I/s	4 × 50	2 × 56	2 × 50	56
Vakuum	mbar	180	210	180	210
Spremnik za nečistoću	l	2 × 25	2 × 25	25	25
Ulazna snaga	kW	4 × 0,8	2 × 1,5	2 × 0,8	1,5
Vrsta struje	Ph / V / Hz	1 / 230 / 50/60	3 / 400 / 50	1 / 230 / 50/60	3 / 400 / 50
Dimenzije (D × Š × V)	mm	900 × 700 × 1915	900 × 700 × 1915	900 × 550 × 1915	900 × 550 × 1915

Oprema

Automatsko vraćanje crijeva	■	■	■	■	■	■	■	
Kanta za otpad	■	■	■	■	■	■	■	
Boja	Plemeniti čelik	antracit	Plemeniti čelik	antracit	Plemeniti čelik	antracit	Plemeniti čelik	antracit
Broj za narudžbu za uređaj na 0,50 EUR	1.224-351.0	1.224-105.0	1.247-351.0	1.247-105.0	1.261-355.0	1.261-105.0	1.263-351.0	1.263-105.0
Broj za narudžbu uklj. uređaj za provjeru žetona 21,75 × 2,7 mm		1.224-106.0		1.247-106.0		1.261-106.0		1.263-106.0

■ Sadržano u opsegu isporuke. Ostale varijante i mogućnosti opreme na upit.

SAMOPOSLUŽNI USISAVAČI

Kärcher SB V1 Eco:
osnovni model

Vrhunska kvaliteta za savršenu čistoću: Samoposlužni usisavač SB V1 Eco je učinkoviti usisavač s jednim mjestom u privlačnom kućištu od plemenitog čelika – i investicija u zadovoljne kupce.

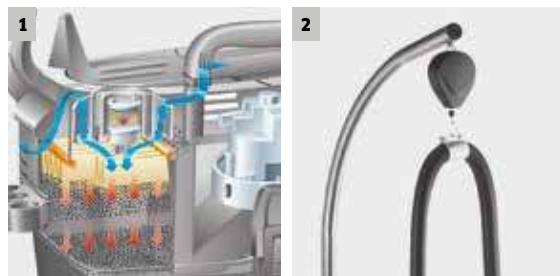

1 Automatsko čišćenje filtra

- Tact tehnologija – filter koji se sam čisti ciljanim, snažnim udarima zraka. To jamči konstantnu snagu usisavanja.

2 Automatsko vraćanje crijeva

- Ovjes izbjegava kontakt crijeva s podom i tako osigurava manje trošenje i unošenje nečistoće u vozilo.

SB V1 Eco

SB V1 Eco

Tehnički podaci

		SB V1 Eco	SB V1 Eco
Količina zraka	l/s	61	61
Vakuum	mbar	230	230
Spremnik za nečistoću	l	43	43
Ulazna snaga	kW	1,38	1,38
Vrsta struje	Ph / V / Hz	1 / 230 / 50/60	1 / 230 / 50/60
Dimenzije (D × V) bez / s vraćanjem crijeva	mm	780 × 1200 / 780 × 1900	780 × 1200 / 780 × 1900

Oprema

Kovanica ili žeton	0,50 €	21,75 × 2,7 mm
Prikaz preostale vrijednosti	- / ■	- / ■
Broj za narudžbu bez vraćanja crijeva	1.572-100.0 / 1.572-101.0	1.572-102.0 / 1.572-103.0
Broj za narudžbu s vraćanjem crijeva	1.572-109.0 / 1.572-110.0	1.572-111.0 / 1.572-112.0

■ Sadržano u opsegu isporuke. Ostale varijante i mogućnosti opreme na upit.



Centrala Kärcher Austrija

Alfred Kärcher GmbH
Lichtblaustraße 7
1220 Wien

info@kaercher.hr
www.kaercher.hr

Prodaja i servis:

Albanija, Bosna i Hercegovina,
Bugarska, Kosovo, Hrvatska,
Makedonija, Crna Gora, Srbija
i Slovenija